

ROBINSON®



30 LAT TRADYCJI

VDE-ROBINSON®

CARPEX®



SeaFox®

2021

Wedkarski.com

- ✓ **Rabaty** do 10% dla stałych klientów
- ✓ **Prezent** do każdego zamówienia
- ✓ Gwarancja **dobrej ceny**
- ✓ **Ekspresowa** wysyłka
- ✓ **Bezproblemowy** zwrot lub wymiana towaru w ciągu 14 dni
- ✓ **Tania lub darmowa** wysyłka

ROBINSON[®]



VDE-ROBINSON[®]



**PEWNY SPRZĘT
DO WSZYSTKICH
METOD POŁOWU**



CARPEX[®]

VDE-ROBINSON[®] Method Feeder

Trzydzieści lat tradycji zobowiązuje.

Przez ponad ćwierć wieku Robinson zaopatrzył wędkarzy na całym świecie w ponad milion kołowrotków i dwa miliony wędzisk ze swoim charakterystycznym logiem.

„**Wyjątkowe i najlepsze**” – to hasło którym kierowaliśmy się, tworząc nasze produkty.

Oferujemy najwyższej jakości sprzęt naszym odbiorcom w Polsce i na całym świecie. Konsekwentnie, z roku na rok, zwiększamy ofertę Robinsona. W chwili obecnej mamy kilka brandów: Carpex, SeaFox oraz VDE-Robinson. Poza tym jesteśmy wyłącznym dystrybutorem najlepszych na świecie zanęt i dodatków Marcel Van den Eynde. Promując najnowocześniejszy, wysokiej jakości sprzęt, rozszerzamy bazę najznamienitszych światowych i rodzimych projektantów oraz ambasadorów marki. Warto w tym miejscu wspomnieć, że zawodnicy naszych klubów, to między innymi mistrzowie Polski oraz mistrzowie świata.

Nasza oferta obejmuje produkty dla wszystkich grup wędkarzy – zarówno wyczynowych, jak i łowiących rekreacyjnie. W tym miejscu dziękujemy za Wasze wieloletnie zaufanie!

Przedstawiamy niniejszy katalog i polecamy Państwa uwadze naszą stronę internetową oraz social media (facebook, youtube, instagram), gdzie znajdziecie Państwo m.in. porady, filmy wędkarskie, relacje z wody, informacje o nowościach czy po prostu wędkarskie ciekawostki.

Życząc udanego sezonu 2021,
zapraszamy do lektury katalogu:

Członkowie Zarządu Robinson Europe S. A.
Paweł Busz, Sławomir Pszczoła, Janusz Starko



SPIS TREŚCI

Wstęp	1
Spis treści	2
Kluby Robinsona	3-7
Zawody Robinsona	8

Katalog sprzętu
wyczynowego
- strony: 9 do 68

VDE-ROBINSON®

Wędki wyczynowe VDE-Robinson	9-21
Kołowrotki VDE-Robinson	22-24
Kosze oraz osprzęt	25-28
Statywy, rolki, podpórki feederowe	29
Wiadra do zanęt, sita	30
Kuwety EVA	31
Torby, pokrowce, parasole	32-34
Podbieraki, siatki i sztyce wyczynowe	35-38
Splawiki wyczynowe	39
Żyłki wyczynowe	40-41
Akcesoria wyczynowe	42-43
Zanęty Marcel Van Den Eynde i Robinson	44-68

Katalog sprzętu karpiego
- strony 69 do 91

CARPEX®

Wędki karpie	70-73
Kołowrotki karpie	74-76
Żyłki i plecionki karpie	77
Haki karpie	78
Przypony karpie	79
Torby, pokrowce karpie	80-81
Pudełka, fotele i krzesła karpie	82
Podbieraki karpie	83
Akcesoria karpie	84-87
Stanowiska karpie	88
Atraktory, pellety, kulki proteinowe	89-91

Katalog sprzętu morskiego
- strony 93 do 103

SeaFox®

Wędki morskie	94-97
Kołowrotki morskie	98-99
Żyłki, plecionki i haczyki morskie	100
Akcesoria morskie	101
Pilkery i przywieszki	102-103

Katalog sprzętu:
spinningowego,
gruntowego,
splawikowego i muchowego - strony 105 do 256

ROBINSON®

Wędziska Robinson	105
Wędziska Diaflex Speeder	106-108
Wędziska Diaflex	109
Wędziska City Liner	110-111
Wędziska Voyager	112
Wędziska Travel Spin	113
Wędziska Diplomat	114
Wędziska Big Mama	115
Wędziska Toshido	116-117
Wędziska River Master	118-119
Wędziska Grafex NFT	120
Wędziska Power Stick i Siluro	121-122
Wędziska Firebird	123-126
Wędziska Kinetik RS	127
Wędziska Cougar	128-131
Wędziska Maverick	132-133
Wędziska Ashigari	134-137
Wędziska Stinger	138-140
Wędziska Power Flex	141
Wędziska Carbonic	142-144
Wędziska Diagonal	145-147
Wędziska Magnetic	148-149
Szczytówki	150
Kołowrotki	151-171
Żyłki i plecionki	172-179
Linki muchowe	180
Haczyki i przypony	181-190
Główki jigowe	191
Błystki	192-195
Woblery	196-211
Przynęty miękkie	212-215
Splawiki	216-219
Podbieraki, siatki	220-223
Pudełka	224-228
Ubrania wędkarskie	229-234
Torby Camou	236-238
Torby i pokrowce	239
Krzesła, parasole	240
Akcesoria	241-256

ALFABETYCZNY SPIS TREŚCI

nazwa	nr strony	nazwa	nr strony
Akcesoria karpie Carpex	84	Splawiki wyczynowe	
Akcesoria reklamowe	255	VDE-ROBINSON	39
Akcesoria trollingowe, sumowe	254	Sprężyny zanętowe	243
Akcesoria wyczynowe		Stanowiska karpie Carpex	88
VDE-ROBINSON	42	Statywy, rolki VDE-ROBINSON	29
Błystki	192	Stopery karpie Carpex	84
Ciężarki karpie Carpex	84	Stopery karpie Robinson	253
Ciężarki Robinson	242	Stopery Robinson	251
Ciężarki wyczynowe		Sygnalizatory brań Carpex	87
VDE-ROBINSON	43	Sygnalizatory brań Robinson	254
Chwytnak do podbierania		Szczypce, niezbedniki	
drapieżników	250	wędkarskie	250
Czapki	231	Szczytówki do batów, feederów	150
Drabinki, nawijadła		Światełki do splawików	253
na przypony	251	Torby, pojemniki karpie	
Dzwonki	253	Carpex	80
Główki jigowe Titanium	191	Torby, pokrowce Robinson	236
Haczyki, kotwice morskie		Torby, pokrowce wyczynowe	
SeaFox	100	VDE-ROBINSON	32
Haczyki, kotwice, przypony		Torby na pilkery SeaFox	101
Robinson Titanium	181	Tuby na tyczki	
Haczyki, przypony karpie		VDE-ROBINSON	33
Carpex	78	Ubrania, buty wędkarskie	229
Klipsy magnetyczne	233	Wagi elektroniczne	250
Kołowrotki karpie Carpex	74	Wędziska karpie Carpex	70
Kołowrotki morskie SeaFox	98	Wędziska morskie SeaFox	94
Kołowrotki Robinson	151	Wędziska Robinson	
Kołowrotki wyczynowe		Ashigari	134
VDE-ROBINSON	22	Big Mama	115
Kosze wyczynowe oraz osprzęt		Carbonic	142
VDE-ROBINSON	25	CityLiner	110
Koszyczki Method Feeder		Cougar	128
Carpex	86	Diaflex	109
Koszyczki zanętowe Robinson	243	Diaflex Speeder	106
Krętki, agrałki	244	Diagonal	145
Krzesła, fotele karpie		Diplomat	114
Carpex	82	Firebird	123
Krzesła wędkarskie		Grafex NFT	120
Robinson	240	Kinetik RS	127
Kulki proteinowe Carpex	90	Magnetic	148
Kuwety EVA	31	Maverick	132
Latarki	246	Power Flex	141
Łyżki wyrzutowe Carpex	85	Power Stick	121
Maszynki do kulek prot.		River Master	118
Carpex	85	Siluro Spin	122
Maty karpie Carpex	81	Stinger	138
Noże	248	Toshido	116
Okulary polaryzacyjne	241	Travel Spin	113
Parasole wędkarskie		Voyager	112
Robinson	240	Wędziska wyczynowe	
Parasole wędkarskie		VDE-ROBINSON:	
VDE-ROBINSON	34	Baty	14
Pilkery SeaFox	102	Bolonki	16
Podbieraki karpie Carpex	83	Feedery, Method Feedery	19
Podbieraki, sztyce Robinson	220	Matchówki	18
Podpórki plażowe Seafox	101	Tyczki	10
Podbieraki, sztyce wyczynowe		Uklejówki	17
VDE-ROBINSON	35	Wężyki, koszulki	
Podpórki Robinson	252	do splawików Robinson	251
Podpórki, sztyce karpie		Wężyki, koszulki	
Carpex	87	do splawików VDE-ROBINSON	43
Podrywki	223	Wiadra do zanęt	30
Pokrowce na wędki Carpex	80	Woblery	196
Pokrowce na wędki Robinson	238	Wózki transportowe	88
Pokrowce na wędki		Wypychacze	251
VDE-ROBINSON	33	Zanęty, dodatki, atraktory:	
Przynęty miękkie (gumy)	212	Atraktory MVDE	58
Przypony stalowe,		Atraktory MVDE w płynie	60
wolframowe	242	Atraktory Robinson	61
Przyrządy do wiązania		Atraktory Robinson w płynie	62
haczyków	250	Dodatki, ciasta,	
Przywieszki morskie SeaFox	103	przynęty MVDE, pellety	63
Pudełka karpie Carpex	82	Gliny, ziemie MVDE	66
Pudełka, skrzynki, kosze		Kulki proteinowe Carpex	90
wędkarskie Robinson	224	Pellety karpie Carpex	89
Pudełka wyczynowe		Pellety VDE	65
VDE-ROBINSON	30	Zanęty MVDE	45
Rurki antysplatanie	253	Zanęty Robinson	56
Rzepy do wędzisk	255	Żyłki, plecionki karpie	
Sadzyki	228	Carpex	77
Siatki do ważenia Carpex	81	Żyłki, plecionki,	
Siatki Robinson	223	linki muchowe Robinson	172
Siatki, worczki PVA Carpex	85	Żyłki, plecionki morskie	
Siatki wyczynowe		SeaFox	100
VDE-ROBINSON	38	Żyłki wyczynowe	
Sita do zanęt	30	VDE-ROBINSON	40
Splawiki Robinson	216		

VDE-ROBINSON TEAM

Zawodnicy VDE-ROBINSON TEAM to elita wędkarstwa szaławikowego w Polsce – wielokrotni indywidualni i drużynowi mistrzowie, reprezentanci kadry narodowej. Kilka ważniejszych sukcesów klubu: drużynowe i klubowe mistrzostwo Polski 2019, drużynowe wicemistrzostwo Polski 2018, drużynowe i klubowe wicemistrzostwo Polski w roku 2016 oraz 2017.



Paweł Szlachta
- klubowy i drużynowy Mistrz Polski 2019,
- III miejsce w klasyfikacji GPX Polski 2019,
- wielokrotny członek kadry narodowej.



Mikołaj Geisler
- drużynowy MŚ U25 2014,
- II wicemistrz świata 2016,
- Mistrz Polski 2019 (junior),
- reprezentant kadry Polski.



Paweł Wlazło
- II miejsce w klasyfikacji GPX Polski 2016,
- II miejsce w klasyfikacji GPX Polski 2018.



Artur Kocikowski
- zdobywca ROBINSON SUPER CUP 2010,
- drużynowy i klubowy Mistrz Polski 2019,
- zwycięzca GPX Polski w Bydgoszczy.



Kamil Dzikiewicz
- drużynowy, srebrny medalista ME 2008,
- drużynowy MŚ 2012,
- Mistrz Polski 2017,
- reprezentant kadry Polski.



Anna Roguska-Jurek
- I miejsce w klasyfikacji indywidualnej kobiet GPX 2018,
- Mistrzyni Polski Kobiet 2019, reprezentantka kadry Polski.



Marcin Wacha
- Mistrz Polski U18 2014,
- II Wicemistrz Świata U18 2014,
- II Wicemistrz Polski U25 2019.



ROBINSON TEAM BIELSKO-BIAŁA

Do sukcesów na polu ogólnopolskim dołączamy także znaczące sukcesy naszego lokalnego klubu. Nie da się ukryć, że Bielsko-Biała to dla nas miejsce szczególne na stałe wpisane w historię działania naszej firmy. Tym bardziej zależało nam na jak najlepszej promocji wędkarstwa sportowego w tym regionie. Jest to możliwe jedynie dzięki znakomitym zawodnikom, którzy od wielu lat zwyciężają w zawodach zarówno indywidualnych, jak i drużynowych. Reprezentanci klubu to m.in.: **Piotr Worek, Jarosław Wilusz, Kamil Terebus, Krzysztof Kąkol, Józef Maczuga**. Na zdjęciu przedstawiamy skład pierwszej drużyny Robinson Team Bielsko-Biała.



Tomasz Biszof

- kilkukrotny zwycięzca Grand Prix Okręgu oraz drużynowego Grand Prix Okręgu PZW Bielsko-Biała 2019.

Marcin Przygoda

- prezes Klubu Robinson Team Bielsko-Biała,
- wieloletni członek kadry Okręgu PZW Bielsko-Biała,
- wielokrotny zwycięzca drużynowego Grand Prix Okręgu PZW Bielsko-Biała.

Paweł Woźniewicz

- kilkukrotny zdobywca drużynowego Grand Prix Okręgu PZW Bielsko-Biała.

VDE-ROBINSON FEEDER TEAM

Drużyna złożona z czołowych, polskich feederowców. Są to zawodnicy z wieloletnim doświadczeniem, którzy na swoim koncie mają wiele sportowych sukcesów zarówno na arenie polskiej, jak i międzynarodowej. Barwy VDE-ROBINSON FEEDER TEAM reprezentują:



Ireneusz Durka

- brązowy medal w drużynowych Mistrzostwach Świata oraz drużynowych Mistrzostwach Polski w feederze,
- wielokrotny zwycięzca na polu lokalnym oraz ogólnopolskim, w tym Mistrz Okręgu Bielsko-Biała,
- zwycięzca finału zawodów Matrix Feeder CUP.

Jacek Matlas

- brązowy medalista klubowych mistrzostw Polski 2019,
- zwycięzca GPX Okręgu Bielsko-Biała w klasyfikacji drużynowej oraz indywidualnej.

Łukasz Kubica

- wielokrotny medalista drużynowych Mistrzostw Okręgu oraz Grand Prix Polski w feederze,
- brązowy medalista drużynowych Mistrzostw Polski.

Marcin Kostka

- drużynowe Mistrzostwo Okręgu 2018 i 2019,
- wielokrotny reprezentant Polski w wędkarstwie feederowym.

WODZISŁAW ŚLĄSKI FISHING TEAM

To grupa pasjonatów wędkarstwa method feederowego i karpiego, którzy na swoim koncie mają wiele pięknych karpia, amurów, leszczy, linów i karasi. Jędrzej Krupa, Maciej Kuc i Mariusz Boruszko - wędkarze z wieloletnim doświadczeniem, którzy są naszymi konsultantami w dziedzinie tzw. metody.



ROBINSON CARP TEAM

Zainteresowanie wędkarstwem karpim w Polsce jest ogromne. Z tego powodu, jako producent specjalistycznego sprzętu karpiego sygnowanego brandem CARPEX, zdecydowaliśmy się podjąć współpracę z kilkoma pasjonatami wędkarstwa, którzy znakomicie znają zwyczaję dużych ryb karpiojących.



Klara Małecka



Bogusław Mroźkiewicz



Eugeniusz Błaszczak



Jakub Pustuła



ROBINSON SPINNING TEAM

Przedstawiamy grupę wędkarzy, którzy swoją wiedzę i doświadczeniem wspierają produkcję sprzętu spinningowego. Wśród nich między innymi: wieloletni członek spinningowej kadry narodowej – **Marcin Kotowski**; przewodniczący Towarzystwa Miłośników Rzeki Regi, znakomity trociarz – **Andrzej Laszuk**; pogromcy wiślanych sumów i sandaczy – **Rafał Jędrzejewski** i **Marcin Jakubowski**; łowca ogromnych szczupaków i okoni, miłośnik castingu – **Cezary Łoś**, czy chociażby autor artykułów o tematyce spinningowej dla prasy wędkarskiej – **Mateusz Pustuła**;



Artur Kocikowski



Marcin Kotowski



Roman Źulko



Bartosz Spizewski



Sławomir Preis



Cezary Łoś



Michał Strak



Rafał Jędrzejewski



Zbigniew Ogrzewalski



Tomasz Janek



Marcin Jakubowski



Andrzej Laszuk



Piotr Koziel



Mateusz Pustula



Dawid Justa

Targi Wędkarskie
RYBOMANIA
 POZNAŃ / 6-8 marca 2020

Targi Rybomania w Poznaniu to miejsce, w którym nie mogło nas zabraknąć! Impreza niezwykle udana i miło nam poinformować, że jedną z pięciu nagród ACANTHUS AUREUS za najlepsze stanowisko podczas targów otrzymała właśnie nasza firma. W dniach 6-8 marca 2020 przeżyliśmy wspaniałą przygodę i poznaliśmy wielu znakomitych wędkarzy – dziękujemy, że byliście z nami, wysłuchaliście naszych prezentacji oraz podzieliлиście się swoimi opiniami i doświadczeniami. Po wielu latach wracamy na targi a poznańska Rybomania stanowi znakomity początek nowej drogi. Wszystkim obecnym serdecznie dziękujemy!



Nasze stoisko odwiedzieli liczni goście m.in. Teodor Rudnik - Prezes Polskiego Związku Wędkarskiego.



Ekipa Robinson Europe z nagrodą ACANTHUS AUREUS Rybomania 2020



VDE-ROBINSON SUPER CUP

Cykl VDE-ROBINSON SUPER CUP 2020 to dowód na to, że polskie wędkarstwo spławikowe, mimo pandemii, ma się naprawdę dobrze. Przede wszystkim uwagę zwraca wysoka frekwencja tych zawodów, gdzie najczęściej rywalizowało ze sobą ponad 100 wędkarzy, którzy z pomocą tyczki, bata czy odległościówki osiągnęli imponujące wyniki. W dobre koronawirusa udało się przeprowadzić większość eliminacji a finaliści stanęli do walki o nagrodę główną – 10 tysięcy złotych. Niesamowita atmosfera i znakomita organizacja VDE-ROBINSON SUPER CUP 2020 pozwalają określić ten cykl jako najbardziej prestiżowe zawody spławikowe w Polsce.



Wyniki finału VDE-ROBINSON SUPER CUP 2020

- 1 Oźga Bernard
- 2 Cieniawski Adam
- 3 Przybyłski Tomasz

VDE-ROBINSON FEEDER CUP

To już druga edycja popularnych zawodów feederowych VDE-ROBINSON FEEDER CUP 2020, która w porównaniu do roku ubiegłego spotkała się z jeszcze większym zainteresowaniem. W tym roku znacznie poszerzyliśmy listę eliminacji, co pozwoliło na start wielu znakomitych zawodników z całej Polski. W cyklu udział wzięli zarówno zawodnicy utytułowani, jak i Ci, dla których były to pierwsze zawody wędkarskie w karierze. Wielki Finał rozegrano na zbiorniku w Szymanowicach. Rosnąca popularność cyklu VDE-ROBINSON FEEDER CUP pokazuje, że apetyt na feederowe zmagania w Polsce jest ogromny. Trzecia edycja już w 2021!



Wyniki finału VDE-ROBINSON FEEDER CUP 2020

- 1 Barański Wojciech
- 2 Łoś Sebastian
- 3 Czech Piotr

ZAWODY SPINNINGOWE O PUCHAR ROBINSONA

Zawody o Puchar Robinsona na zalewie Koronowskim na stałe wpisały się do kalendarza największych imprez spinningowych w Polsce. Popularność trzeciej edycji przeszła nasze najśmielsze oczekiwania – lista startowa została zamknięta w dwa tygodnie od ogłoszenia zapisów. Dwuosobowe ekipy zjechały nie tylko z Polski, lecz również z Niemiec czy Holandii. Zalew Koronowski ponownie sprawdził się jako poligon zmagani, obdarowując wędkarzy licznymi rybami – głównie okoniami i szczupakami. Pula nagród wynosiła ponad 50 tys. zł a zwycięzcy mogli cieszyć się wygraną profesjonalnie wyposażonej łodzi wędkarskiej. Poza tym wędkarze oddali swoje szczerze serca i w aukcji charytatywnej na rzecz Mikołaja uzbierali w ciągu 30 minut ponad 10 tysięcy złotych!



Wyniki zawodów spinningowych o Puchar Robinsona 2020

- 1 CZARNY KOŃ TEAM (Dariusz Niekraszewicz, Marcin Kucharczyk)
- 2 TEAM MICHAŁY (Michał Falba, Michał Majewski)
- 3 LUŻNA GUMA (Krzysztof Tuchorski, Artur Rutkowski)

VDE-ROBINSON®

WĘDKI WYCZYNOWE



- TX 
- MX 
- SX 

NEW

Tournament TTX-1300, Match TX4,
Feeder MX3, River Feeder SX3,
Distance Feeder MX3

Tournament TTX-1300

Wiele lat doświadczenia w projektowaniu wędzisk nasadowych pozwoliło przygotować najlepszą w historii firmy Robinson tyczkę Tournament TTX-1300. Wędka ta jest typowym "allroundem", który łączy w sobie zalety sztywnych tyczek kanałowych oraz mocnych tyczek karpowych. Do produkcji zastosowano najwyższej jakości wysoko-modułowy węgiel w technologii NANO CORE, co przełożyło się na znakomity kompromis pomiędzy sztywnością a wytrzymałością. Dodatkowo dał on podstawę do stworzenia blanku, który ma pełne 13 metrów i jest doskonale wyważony.

Oprócz aspektów czysto technologicznych TTX'a cechuje nienaganna ergonomia. Każdy element został odpowiednio oznaczony typem, numerem oraz linią wyznaczającą optymalne miejsca łączenia - JOINT LINE. Wszystkie elementy zostały pokryte specjalną matową powłoką MATT COVER, która do minimum ogranicza blokowanie się tyczki w rękach. Każde złącze zostało wzmocnione węglowo-teflonową matą WOVEN TAPE.

TTX-1300 dzięki wymienionym zaletom doskonale sprawdzi się praktycznie w każdych warunkach. Do tyczki przygotowano dwa rodzaje topów, które umożliwiają wędkowanie na różnych łowiskach. Top MATCH do bardziej precyzyjnego łowienia na wodach stojących i umiarkowanych uciążach oraz top POWER z opłotem POWER SLOT AREA przeznaczony na silne uciążi, większe ryby i łowiska komercyjne. Elementem uzupełniającym jest dwustronna dopalka, która w aspekcie zawodniczym pozwala uzyskać regulaminowe długości.



Złącza wzmocnione węglowo-teflonową matą WOVEN TAPE oraz oznaczone typem i numerem elementu.



Znacznik optymalnego miejsca łączenia JOINT LINE z numerem elementu, wagą i długością.



Wzmocnienie POWER SLOT AREA przeznaczone pod montaż pustego amortyzatora w systemie z "bocznym slotem".



Dwustronna dopalka TWO SIDED EXTENSION pasująca do 8 i 9 elementu, zaopatrzona w korki czyszczące.

nazwa katalogowa	numer katalogowy	długość	liczba sekcji	długość transportowa	waga	*cena
Wędka VDE-Robinson Tournament TTX-1300	11W-TT-001	13,00 m	9	1,85 m	940 g	4795,00 zł
Top MATCH TTX-1300 4el.	11W-TT-0T1	4,55 m	4	1,55 m	90 g	779,00 zł
Top POWER TTX-1300 2el.	11W-TT-0T2	2,90 m	2	1,60 m	50 g	365,00 zł
Top CUPPING TTX-1300 2el.	11W-TT-0T4	3,10 m	2	1,60 m	70 g	309,00 zł
Element nr3 POWER/CUPPING TTX-1300	11W-TT-0S3P	1,55 m	1	1,55 m	60 g	275,00 zł
Dopalka dwustronna TTX-1300 8/9el.	11W-TT-0E2	0,80 m	1	0,80 m	150 g	279,00 zł
Szczytówka Tournament TTX-1300	11W-TT-0S1	0,55 m	1	0,55 m	2g	79,00 zł



NEW



**NANO
CORE**
80 ml
PSI

**ULTRA
LIGHT**



**MATT
COVER**

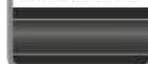

**JOINT
LINES**



**WOVEN
TAPE**



**FAST
ACTION**



**POWER
SLOT AREA**



**TWO SIDED
EXTENSION**



11W-TT-0T1 Top MATCH TTX-1300 4el.



Klasyczny, uniwersalny top, który oryginalnie znajduje się w wędcie. Jest bardzo sztywny i szybki, umożliwia precyzyjne łowienie na technicznych i trudnych łowiskach małe oraz średnie ryby. Moc tego topu jest jednak na tyle zbilansowana, że równie dobrze może on być używany w bardziej wymagających warunkach np. w wodach bieżących o umiarkowanym uciążu.

Długość topu MATCH w konfiguracji 3 elementów wynosi 310cm, przy 4 elementach 455cm, średnica wewnętrzna szczytówki 2,8mm.

11W-TT-0T2 Top POWER TTX-1300 2el.



Top z przeznaczeniem na większe ryby i silne rzeczne uciąży. Zaprojektowany z technologią POWER SLOT AREA - w dolnej części znajduje się wzmocniony fragment blanku, przeznaczony pod montaż systemu z "bocznym slotem". Takie rozwiązanie pozwala swobodnie łowić ryby karpiowate na łowiskach komercyjnych. Zalecany do dodatku do topu POWER 2el. jest element nr3 POWER/CUPPING (11W-TT-0S3P), który jest odpowiednikiem elementu nr4 MATCH. W takiej konfiguracji jeszcze bardziej wzmocniona zostaje całość konstrukcji. Dodatkowym atutem wszystkich elementów POWER jest ich kompatybilność z elementami MATCH.

Długość topu POWER w konfiguracji 2 elementów wynosi 290cm, przy 3 elementach 435cm, średnica wewnętrzna szczytówki 4,5mm.

11W-TT-0T4 Top CUPPING TTX-1300 2el.



Niewątpliwą zaletą tego topu jest jego twardość, podczas donęcania nawet większymi kulami, top ten nie ugina się pod ciężarem tak bardzo jak konkurencyjne produkty. Dzięki temu donęcanie kubkiem staje się o wiele szybsze, prostsze i bardziej komfortowe.

Podobnie jak w przypadku topu POWER zalecany jest tutaj element nr3 POWER/CUPPING (11W-TT-0S3P).

Długość topu CUPPING w konfiguracji 2 elementów wynosi 310cm, przy 3 elementach 455cm, średnica zewnętrzna szczytówki 4,0mm.

11W-TT-0E2 Dopalka dwustronna TTX-1300 8/9el.



Dwustronna dopalka, która pasuje zarówno do 8 jak i 9 elementu. Podnosi uniwersalność tyczki, pozwala uzyskać regulaminowe 11.50m lub 13.00m w przypadku używania topów POWER lub krótszych szczytówek w topach MATCH.

Długość dopalki wynosi 80cm, odliczając miejsce łączenia wydłuża wędkę o około 70cm.

nazwa katalogowa	numer katalogowy	ilość sztuk	*cena
Pack VDE-ROBINSON Tournament TTX-1300	11W-TT-002	1	6595,00 zł
Wędka VDE-ROBINSON Tournament TTX-1300	11W-TT-001	1	-
Top MATCH TTX-1300 4el.	11W-TT-0T1	2	-
Top CUPPING TTX-1300 2el	11W-TT-0T4	1	-
Dopalka dwustronna TTX-1300 8/9el.	11W-TT-0E2	1	-
Szczytówka MATCH TTX-1300	11W-TT-0S1	3	-
Pokrowiec VDE-ROBINSON Long Pole Pack+	72-VR-B06	1	-
Tuby na tyczkę i topy		4	-





blank wzmacniony opłotem carbon tape reinforce



sztywna konstrukcja extra-rigid construction



łączenia wzmacnione matą węglową woven tape reinforcement



antypoślizgowa powierzchnia non-slip surface



VDE-Robinson TX

Superwędziska dla wyczynowców, o strukturze ceramicznej, zbudowane na bazie najsztwniejszych grafitów o module do 80 milionów PSI.



VDE-Robinson MX

Najwyższa klasa wędzisk multimodułowych, zbudowanych na bazie grafitów o sztywności dochodzącej do 62 milionów PSI.



VDE-Robinson SX

Ekonomiczne wędziska do łowienia wyczynowego i rekreacyjnego. Wędziska powstały na bazie grafitu o sztywności do 48 milionów PSI.

VDE-ROBINSON®



Nano Core River TX2 1300

Jest to nasza najmocniejsza tyczka, przeznaczona do połowu dużych i walecznych ryb. Polecamy ją na rzeki o dużym uciążu, świetnie się sprawdzi również przy trudnych, wietrznych warunkach pogodowych.

nazwa katalogowa	numer katalogowy	długość	liczba sekcji	długość transportowa	waga	*cena
Nano Core River TX2 1300 Pack*	11W-TV-700	12,30 m	9	1,76 m	915 g	3 690,00 zł
	11W-TV-701	-	-	-	-	5 490,00 zł
dopalacz 80 cm	11W-TV-7E1	80 cm	1	80 cm	170 g	199,00 zł
top 4-elementowy	11W-TV-7T1	4,48 m	4	1,39 m	97 g	695,00 zł
top karpkowy 2-elem.	11W-TV-7T3	3,23 m	2	1,66 m	54 g	359,00 zł
top do kubka 1-2	11W-TV-7T4	3,23 m	2	1,66 m	65 g	259,00 zł
szczytówka Ø 1,8 mm	11W-TV-7S1B	67 cm	1	67 cm	2 g	45,00 zł
szczytówka Ø 2,4 mm	11W-TV-7S1E	67 cm	1	67 cm	2 g	45,00 zł
szczytówka Ø 2,8 mm	11W-TV-7S1F	67 cm	1	67 cm	2 g	45,00 zł
pokrowiec kpl. szczytówek	11W-TV-3S1P	90 cm	-	-	-	35,00 zł
pokrowiec na pack	72-VR-015	183 cm	-	-	-	59,00 zł

*wędka, dopalacz, 2x top 1-4, top karpkowy, top dp kubka, zestaw szczytówek, pokrowiec



Nano Core Match SX3 1100

Matchowa, lekka i szybka tyczka przeznaczona do połowów na wodach stojących. Polecana dla początkujących wyczynowców, szczególnie dla kobiet i juniorów.

nazwa katalogowa	numer katalogowy	długość	liczba sekcji	długość transportowa	waga	*cena
Nano Core Match SX3 1100 Pack*	11W-TS-300	10,94 m	8	1,75 m	814 g	1 149,00 zł
	11W-TS-301	-	-	-	-	2 149,00 zł
top 4-elementowy	11W-TS-3T1	4,84 m	4	1,49 m	105 g	469,00 zł
top karpkowy 2-elem.	11W-TS-3T3	3,25 m	2	1,68 m	57 g	245,00 zł
szczytówka Ø 2,0 mm	11W-TS-3S1	76 cm	1	76 cm	3 g	45,00 zł
pokrowiec kpl. szczytówek	11W-TV-3S1P	90 cm	-	-	-	35,00 zł
pokrowiec na pack	72-VR-015	183 cm	-	-	-	59,00 zł

*wędka, 2x top 1-4, top karpkowy, pokrowiec



Nano Core River SX3 1100

Mocniejsza wersja 11m tyczki przeznaczona do połowów mocnych i dużych ryb oraz na wodach o dużym uciążu. Wykonana z mat węglowych o współczynniku sztywności do 48 mln PSI.

nazwa katalogowa	numer katalogowy	długość	liczba sekcji	długość transportowa	waga	*cena
Nano Core River SX3 1100 Pack*	11W-TS-800	10,94 m	8	1,75 m	901 g	1 049,00 zł
	11W-TS-801	-	-	-	-	1 949,00 zł
top 4-elementowy	11W-TS-8T1	4,84 m	4	1,49 m	123 g	415,00 zł
top karpkowy 2-elem.	11W-TS-8T3	3,25 m	2	1,68 m	57 g	245,00 zł
szczytówka Ø 2,0 mm	11W-TS-3S1	76 cm	1	76 cm	3 g	45,00 zł
pokrowiec kpl. szczytówek	11W-TV-3S1P	90 cm	-	-	-	35,00 zł
pokrowiec na pack	72-VR-015	183 cm	-	-	-	59,00 zł

*wędka, 2x top 1-4, top karpkowy, pokrowiec



* Z uwagi na zmienny kurs dolara amerykańskiego powyższe ceny mogą ulec zmianie



Nano Core Pole TX4 - 700

Nano Core Pole TX3 - 833

Nano Core Pole TX3 - 811



Nano Core Pole TX4

Dzięki sugestiom ze strony naszych wyczynowców wprowadzamy na rynek najnowszą serię batów – Nano Core Pole TX4. Są one zmodyfikowaną wersją cieszącej się ogromną popularnością serii TX2. W najnowszej odsłonie zadbałszy natomiast o każdy detal, a dzięki zastosowaniu wysokomodułowego grafitu (do 80 mln PSI) wędki te są wprost stworzone do wyczynowego, sportowego łowienia. Warto wspomnieć, że poprawiliśmy konstrukcję wybranych sekcji, podnosząc tym samym walory użytkowe batów. Dzięki temu są one bardzo lekkie i sztywne, a zastosowanie łączy z maty ceramicznej daje gwarancję mocy przy dużych przyłowach.

numer katalogowy	długość	liczba sekcji	akcja	długość transportowa	waga	*cena
11W-PT-405	5 m	5	szybka	1,37 m	111 g	579,00 zł
11W-PT-406	6 m	6	szybka	1,37 m	163 g	719,00 zł
11W-PT-407	7 m	7	szybka	1,40 m	222 g	899,00 zł
11W-PT-408	8 m	8	szybka	1,40 m	300 g	1089,00 zł



Nano Core Pole TX3-...33

Jest to seria mocnych, szybkich wędek przeznaczonych do połowu dużych i silnych ryb. Lekkie blanki z wysokomodułowego grafitu o współczynniku sztywności do 80 mln PSI są dodatkowo wzmocnione spiralnym opłotem z taśmy z włókna węglowego.

numer katalogowy	długość	liczba sekcji	akcja	długość transportowa	waga	*cena
11W-PV-T15	5 m	5	szybka	1,40 m	190 g	395,00 zł
11W-PV-T16	6 m	6	szybka	1,40 m	230 g	529,00 zł
11W-PV-T17	7 m	7	szybka	1,40 m	280 g	699,00 zł
11W-PV-T18	8 m	7	szybka	1,48 m	380 g	849,00 zł



Nano Core Pole TX3-...11 (z dodatkową szczytówką z wklejanką)

Delikatne, szybkie wędkę z wysokomodułowego grafitu o współczynniku sztywności do 80 mln PSI. Przeznaczone są do połowu małych i średnich ryb. W komplecie są dwie szczytówki, jedna tradycyjna o pustym w środku „rurkowym” przekroju oraz druga z wklejaną pełną końcówką z high carbonu.

numer katalogowy	długość	liczba sekcji	akcja	długość transportowa	waga	*cena
11W-PV-T05	5 m	5	szybka	1,35 m	180 g	399,00 zł
11W-PV-T06	6 m	6	szybka	1,35 m	198 g	519,00 zł
11W-PV-T07	7 m	7	szybka	1,35 m	310 g	639,00 zł
11W-PV-T08	8 m	7	szybka	1,38 m	329 g	769,00 zł



Nano Core Pole MX4

W odpowiedzi na oczekiwania wędkarzy stworzyliśmy serię batów Nano Core Pole MX4, będącą kontynuacją świetnie przyjętej serii MX2. Po wielu miesiącach testów otrzymaliśmy wędkę sztywniejsze, szybsze a przede wszystkim lżejsze, co w łowieniu sportowym, szybkościowym jest szczególnie ważne. Do ich budowy wykorzystaliśmy najwyższej jakości wysokomodułowy grafit o współczynniku sztywności do 62 mln PSI. Taka konstrukcja doskonale sprawdzi się podczas łowienia małych i średnich ryb.

numer katalogowy	długość	liczba sekcji	akcja	długość transportowa	waga	*cena
11W-PM-405	5 m	5	szybka	1,34 m	184 g	329,00 zł
11W-PM-406	6 m	6	szybka	1,34 m	237 g	379,00 zł
11W-PM-407	7 m	7	szybka	1,34 m	310 g	439,00 zł

Nano Core Pole SX2

Baty Nano Core Pole SX2 to bardzo wszechstronna seria przeznaczona do rekreacyjnego łowienia. Niewielka waga zapewni maksymalną radość z wędkowania nawet najmłodszym adeptom wędkarstwa, a duża wytrzymałość na uszkodzenia mechaniczne daje pewność, że wędkisko posłuży długo i bezawaryjnie. Aż pięć wersji długości pozwala na optymalne dobranie wędkę do każdego warunków panujących na łowisku.

numer katalogowy	długość	liczba sekcji	akcja	długość transportowa	waga	*cena
11W-PV-540	4 m	4	szybka	1,35 m	102 g	124,00 zł
11W-PV-550	5 m	5	szybka	1,35 m	147 g	165,00 zł
11W-PV-560	6 m	6	szybka	1,35 m	232 g	198,00 zł
11W-PV-570	7 m	7	szybka	1,35 m	339 g	229,00 zł
11W-PV-580	8 m	8	szybka	1,35 m	472 g	279,00 zł

Nano Core Power Pole TX4

To seria zupełnie nowych wędek wyczynowych dedykowanych do łowienia naprawdę dużych ryb. O ile we wcześniejszym okresie karpie czy amury wyholowane na wędkę bez kołowrotka były dziełem przypadku i bez wątpienia sporej dawki szczęścia, o tyle Nano Core Power Pole TX4 to seria batów, które pozwalają wędkarzom świadomie zmierzyć się z największymi przedstawicielami białorybu. Celowo pogrubiliśmy ścianki w poszczególnych modułach wędkę oraz zastosowaliśmy wysokomodułowy grafit do 80 mln PSI. Dzięki temu otrzymaliśmy baty dużo mocniejsze, sztywniejsze i szybsze, które przy zastosowaniu odpowiedniej grubości amortyzatora pozwolą wygrać walkę nawet z kilkukilogramowymi rybami.

numer katalogowy	długość	liczba sekcji	akcja	długość transportowa	waga	*cena
11W-PT-460	5,50 m	5	szybka	1,34 m	237 g	699,00 zł
11W-PT-470	6,50 m	6	szybka	1,34 m	310 g	899,00 zł
11W-PT-480	7,60 m	7	szybka	1,36 m	405 g	1159,00 zł



Nano Core Bolognese TX3-...33

Jest to seria mocnych, szybkich wędek przeznaczonych do połowu dużych i silnych ryb, wykonanych na tych samych blankach co bat Nano Core TX3 - ...33. Wszystkie sekcje wędkę są dodatkowo wzmocnione spiralnym opłotem z taśmy z włókna węglowego. Bolonki wykończone są klasowym uchwytem kołowrotka oraz przelotkami typu SLIM SIC na sprężystych, cienkich i lekkich ramkach.



nr kat.	dł.	c.w.	akcja	il. przel.	waga	dł. transp.	sek.	*cena
11W-BV-T15	5 m	10-30 g	szybka	8	210 g	1,50 m	5	439,00 zł
11W-BV-T16	6 m	10-30 g	szybka	9	270 g	1,50 m	6	559,00 zł
11W-BV-T17	7 m	10-30 g	szybka	10	320 g	1,50 m	7	739,00 zł

Nano Core Bolognese TX3-...22

Wysokiej klasy bolonki do profesjonalnego zastosowania, wykonane z wysokomodulowego grafitu o współczynniku sztywności do 80 mln PSI. Wędki uniwersalne, szczególnie polecamy do połowów ryb o średniej wielkości. Wykończone są klasowym uchwytem kołowrotka oraz przelotkami typu SLIM SIC na sprężystych, cienkich i lekkich ramkach.



nr kat.	dł.	c.w.	akcja	il. przel.	waga	dł. transp.	sek.	*cena
11W-BV-T05	5 m	10-20 g	szybka	8	242 g	1,50 m	5	419,00 zł
11W-BV-T06	6 m	10-20 g	szybka	9	280 g	1,50 m	6	529,00 zł
11W-BV-T07	7 m	10-20 g	szybka	10	332 g	1,50 m	7	719,00 zł

Nano Core Bolognese MX2

Nano Core Bolognese MX2 – sztywna i szybka wędka przeznaczona do połowu dużych ryb. Bardzo dobra jakość wykonania i wysokiej klasy przelotki pozwolą cieszyć się kijem przez długi czas, a multimodulowa konstrukcja gwarantuje, że blank nie straci swoich parametrów po kilku sezonach wędkowania. 7 metrów długości i ciężar wyrzutu 10-25 g predysponują wędzisko do zmagania nie tylko z rzeczynymi kleniami, jaziami, leszczami, ale również świetnie poradzi sobie z holem brzany.



nr kat.	dł.	c.w.	akcja	il. przel.	waga	dł. transp.	sek.	*cena
11W-BV-M70	7,00 m	10-25 g	szybka	9	372 g	1,46 m	7	459,00 zł

Nano Core Bolognese SX2

Nano Core Bolognese SX2 – ekonomiczna klasa wędzisk o średnim ciężarze wyrzutu pozwala na wszechstronne zastosowanie. Wędka znakomicie sprawdzi się i podczas łowienia w rzece o dużym uciążu i na wodach stojących. W swojej klasie wyróżnia się małą wagą i stosunkowo cieniem blankiem. Najkrótsza, czterometrowa wersja będzie idealnym wyborem na początek przygody z metodą bolońską.



nr kat.	dł.	c.w.	akcja	il. przel.	waga	dł. transp.	sek.	*cena
11W-BV-S40	4,00 m	10-20 g	szybka	6	147 g	1,38 m	4	175,00 zł
11W-BV-S50	5,00 m	10-20 g	szybka	7	200 g	1,40 m	5	209,00 zł
11W-BV-S60	6,00 m	10-20 g	szybka	8	289 g	1,42 m	6	249,00 zł
11W-BV-S70	7,00 m	10-20 g	szybka	9	411 g	1,44 m	7	285,00 zł





Nano Core Alborella TX4

Na niejednych zawodach wędkarskich o zwycięstwie danego zawodnika zadecydowało celowe odławianie uklei. Z myślą o wędkarzach wyczynowych stworzyliśmy, więc serię batów Nano Core Alborella TX4. W popularnych „uklejówkach” wzmocniliśmy przedostatnie sekcje, co znacznie poprawiło ich akcje. Nie zwiększyła się natomiast ich waga, dzięki czemu nadal mamy do czynienia z batami ultralekkimi i szybkimi, które pozwalają na komfortowe, kilkogodzinne łowienie.



nr kat.	dł.	akcja	waga	dł. transp.	sek.	*cena
11W-AT-430	3,00 m	szybka	75 g	1,04 m	4	209,00 zł
11W-AT-435	3,50 m	szybka	93 g	1,04 m	5	249,00 zł
11W-AT-440	4,00 m	szybka	106 g	1,07 m	5	269,00 zł
11W-AT-445	4,50 m	szybka	130 g	1,07 m	6	309,00 zł
11W-AT-450	5,00 m	szybka	145 g	1,07 m	6	335,00 zł

Nano Core Alborella MX2

Nano Core Alborella MX2 występuje w podobnych wersjach długości co Alborella TX4. Wędka jest dedykowana zarówno do połowów sportowych jak i rekreacyjnych czy treningowych. Bardzo dobrze sprawdzi się nie tylko przy połowie uklei, ale i innych małych ryb.



nr kat.	dł.	akcja	waga	dł. transp.	sek.	*cena
11W-AV-M21	3,00 m	szybka	95 g	1,08 m	4	149,00 zł
11W-AV-M22	3,50 m	szybka	100 g	1,08 m	5	169,00 zł
11W-AV-M23	4,00 m	szybka	118 g	1,08 m	5	179,00 zł
11W-AV-M24	4,50 m	szybka	136 g	1,08 m	6	215,00 zł
11W-AV-M25	5,00 m	szybka	155 g	1,08 m	6	225,00 zł

Nano Core Alborella TX4

Nano Core Alborella MX2





Match TX4

NEW

Odległościówki zaprojektowane od podstaw przez mistrzowski skład drużyny Robinson Team z myślą o polskich wymagających łowiskach. Wędki charakteryzują się szybką szczytową akcją, która dopiero przy dużych obciążeniach progresywnie przechodzi w szczytowo-paraboliczną. Blank został wykonany z najwyższej jakości wysokomodulowego węgla w technologii „Nano Core” i uzbrojony w niezawodne przelotki typu SIC. Zastosowanie topowych technologii przy produkcji zaowocowało bardzo niską wagą, przy jednoczesnym zachowaniu parametrów wytrzymałościowych. Dodatkowym atutem, który spina całość konstrukcji, jest doskonałe wyważenie „Power Balance”, które pozwala bez oznak zmęczenia operować tymi wędziskami.

nr kat.	dl.	c.w.	akcja	il. przel.	waga	dl. transp.	sek.	*cena
11W-MT-420	4,20 m	6-22 g	szybka	14	180 g	1,45 m	3	695,00 zł
11W-MT-450	4,50 m	8-25 g	szybka	15	200 g	1,50 m	3	739,00 zł

Nano Core Match MX3

Nano Core Match MX3 to nowa odsłona znanej serii MX2 o doskonałej relacji ceny do jakości, która powoduje, że mamy wrażenie obcowania z o wiele droższą konstrukcją. Matowy blank wędki wykonany na bazie grafitu 62 miliony PSI z korkowo - piankową rękojeścią, zabezpieczoną w newralgicznych miejscach wstawką z korkogumy, nadaje jej pięknego klasycznego wyglądu. Domeną tej wędki będzie wszelki połów płoci, krapki czy wzdręg.

nr kat.	dl.	c.w.	akcja	il. przel.	waga	dl. transp.	sek.	*cena
11W-MM-036	3,60 m	6-18 g	szybka	13	175 g	1,24 m	3	259,00 zł
11W-MM-039	3,90 m	6-18 g	szybka	14	200 g	1,34 m	3	295,00 zł
11W-MM-042	4,20 m	6-18 g	szybka	14	216 g	1,44 m	3	319,00 zł

Nano Core Match SX3

Nano Core Match SX3 to nowa seria wędzisk o pięknym, subtelnym wyglądzie, na który składa się smukły blank, wykonany na bazie grafitu 48 milionów PSI, wykończony na wysoki połysk oraz rękojeść zrobiona w całości z pianki eva wraz z uchwytem kołowrotka o ergonomicznym kształcie. Całość tworzy znakomitą wędkę typu match, charakteryzującą się szybką akcją i doskonałym wyważeniem. Na uwagę zasługuje szybkie gaśnięcie blanku, co zdecydowanie poprawia odległość i celność rzutu. Wędka doskonale sprawdzi się w przypadku małych i średnich ryb, jednak wykazuje również aspiracje do walki z większym przeciwnikiem.

nr kat.	dl.	c.w.	akcja	il. przel.	waga	dl. transp.	sek.	*cena
11W-MS-039	3,90 m	5-20 g	szybka	13	240 g	1,35 m	3	215,00 zł
11W-MS-042	4,20 m	5-20 g	szybka	13	250 g	1,45 m	3	235,00 zł

Nano Core Tele Match MX2

Nano Core Tele Match MX2 – alternatywa dla trzyskładowych wędzisk odległościowych. Wyróżnia się zdecydowanie mniejszą długością transportową przy jednoczesnym zachowaniu parametrów wytrzymałościowych. Wędka ma siedem sekcji oraz ergonomiczny dolnik wyłożony korkiem i pianką. Występuje w dwóch wersjach długości (3,90 i 4,20 m) o tym samym ciężarze wyrzutu (8-20 g).

nr kat.	dl.	c.w.	akcja	il. przel.	waga	dl. transp.	sek.	*cena
11W-XT-390	3,90 m	8-20 g	szybka	8	190 g	1,16 m	7	245,00 zł
11W-XT-420	4,20 m	8-20 g	szybka	8	210 g	1,32 m	7	275,00 zł

Nowe feederowanie z VDE-ROBINSON

Method Feeder, Feeder, River Feeder, Distance Feeder



W ostatnich latach wędkarstwo feederowe w Polsce zyskuje na ogromnej popularności. Opierając się na doświadczeniu znakomitych zawodników klubu VDE-ROBINSON FEEDER TEAM oraz ambasadorów naszej marki w postaci Wodzisław Śląski Fishing Team, postanowiliśmy rozszerzyć dotychczasową ofertę sprzętu wyczynowego VDE-ROBINSON właśnie o wędkę dedykowane do łowienia z pomocą koszyczków. W efekcie, w roku 2021 pojawiają się wśród naszych produktów wędziska do klasycznego feedera, metody, jak również kije do połowów dystansowych i rzecznych. Analogicznie, do pozostałych wędzisk sygnowanych brandem VDE-ROBINSON, także w tym przypadku, wprowadziliśmy trzy standardy wędek - ekonomiczną SX3, wyższej klasy MX3 oraz wędziska wyczynowe TX3. Dodajmy jeszcze, że do każdej z wędek dołączamy wymienne szczytówki o różnej czułości, które pozwolą wędkarzowi dopasować się do niemal każdego warunków panujących na łowisku.



NEW

Nano Core Method Feeder TX3

Seria niezwykle smukłych i dynamicznych wędzisk przeznaczonych do techniki method feeder, choć i miłośnicy klasycznego feedera z pewnością docenią ich zalety. W ofercie dostępne są trzy długości kijów: 3,00 m, 3,30 m i 3,60 m, co pozwala dobrać wędzisko odpowiednio do dystansu, na którym planujemy łowić. W komplecie trzy wymienne szczytówki węglowe o różnej czułości. Umożliwiają one doskonale dopasowanie się do warunków panujących na łowisku. Akcja wędzisk pozwala na oddawanie precyzyjnych i powtarzalnych rzutów koszykami o gramaturze od 30 g w przypadku wędziska 3,00 m, aż do 60 g w przypadku kija o długości 3,60 m. Wędki doskonale zachowują się podczas holu, minimalizując ryzyko utraty ryb.

nr kat.	dł.	c.w.	akcja	il. przel.	waga	dł. transp.	sek.	*cena
11W-FM-T43	3,00 m	up to 30 g	szybka	8	138 g	1,51 m	2+3	395,00 zł
11W-FM-T44	3,30 m	up to 45 g	szybka	9	150 g	1,67 m	2+3	449,00 zł
11W-FM-T45	3,60 m	up to 60 g	szybka	10	176 g	1,81 m	2+3	529,00 zł

Nano Core Method Feeder MX3

Seria czterech bardzo lekkich a jednocześnie niezwykle dynamicznych wędzisk do techniki method feeder. Szeroki zakres oferowanych długości, jak i dwie wymienne szczytówki węglowe pozwalają dopasować się do warunków panujących niemal na każdym łowisku. Wędziska z serii MX3 umożliwiają oddawanie dynamicznych i precyzyjnych rzutów, a progresywna akcja pomaga w holu największych ryb, sprowadzając do minimum ryzyko ich utraty. Warto podkreślić są też możliwości rzutowe nowych kijów. Wędka długości 2,7 metra umożliwia finezyjne łowienie w bezpośredniej bliskości brzegu, a kij o długości 3,60 m pozwala powtarzalnie operować zestawami na dystansie powyżej 65 metrów.

nr kat.	dł.	c.w.	akcja	il. przel.	waga	dł. transp.	sek.	*cena
11W-FM-M43	2,70 m	up to 30 g	progresywna	12	138 g	1,41 m	2+2	225,00 zł
11W-FM-M44	3,00 m	up to 35 g	progresywna	13	162 g	1,56 m	2+2	239,00 zł
11W-FM-M45	3,30 m	up to 45 g	progresywna	14	166 g	1,71 m	2+2	269,00 zł
11W-FM-M46	3,60 m	up to 55 g	progresywna	15	188 g	1,86 m	2+2	299,00 zł



Feeder MX3

NEW

Seria pięciu lekkich wędzisk o progresywnej akcji do łowienia techniką feederową z wykorzystaniem klasycznego koszyczka. Zróżnicowane długości i ciężary wyrzutowe pozwolą dopasować się do warunków panujących na większości łowisk takich jak jeziora, kanały czy wolno płynące rzeki. W połączeniu z dobrze dobranym kołowrotkiem umożliwią wyholowanie nawet bardzo dużych ryb na delikatne zestawy. Wędki 2,7 m czy 3,0 m przeznaczone są do łowienia w bezpośredniej odległości od brzegu na łowiskach takich jak nieduże kanały czy jeziora. Bardzo uniwersalne zastosowanie mają kije o długościach 3,3 m i 3,6 m, pozwalające obłowić najczęściej wybierane przez feederowców odległości 30-60 m. W wielu trudnych łowiskach konieczne jest użycie lekkich kijów, pozwalających łowić na niewielkie koszyczki a jednocześnie pozwalających kontrolować hol ryb w łowisku z licznymi przeszkodami takimi jak podwodne skarpy czy roślinność i taką też wędką do zadań specjalnych jest model 3,9 m, umożliwiający jednocześnie oddawanie precyzyjnych rzutów na odległość ponad 60 m.

nr kat.	dł.	c.w.	akcja	il. przel.	waga	dł. transp.	sek.	*cena
11W-FE-M02	2,70 m	up to 45 g	progresywna	11	118 g	96 cm	3+3c (1,25; 1,50; 2,00 oz)	259,00 zł
11W-FE-M04	3,00 m	up to 45 g	progresywna	12	137 g	106 cm	3+3c (1,50; 2,00; 2,50 oz)	269,00 zł
11W-FE-M06	3,30 m	up to 55 g	progresywna	12	166 g	116 cm	3+3c (1,50; 2,00; 2,50 oz)	279,00 zł
11W-FE-M08	3,60 m	up to 65 g	progresywna	13	182 g	127 cm	3+3c (1,50; 2,00; 2,50 oz)	299,00 zł
11W-FE-M10	3,90 m	up to 90 g	progresywna	13	231 g	137 cm	3+3c (1,50; 2,00; 2,50 oz)	309,00 zł

Nano Core Method Feeder TX3

Nano Core Method Feeder MX3

Feeder MX3

Feedery



VDE-ROBINSON®

River Feeder SX3

NEW

Nowa seria feederów RIVER FEEDER SX3 to jak sama nazwa wskazuje, propozycja głównie dla miłośników rzecznych, gruntowych zasiaddek. Jak przystało na rzeczne feedery wędziska te charakteryzują się ugięciem szczytowym i szybką akcją. Dwie długości wędzisk (3,60 oraz 3,90 m) oraz trzy zakresy ciężarów wyrzutowych (do 90, 120 oraz 150 gramów) sprawiają, że znajdują one zastosowanie zarówno do łowienia małych i średnich ryb, jak i największych a zarazem najsilniejszych mieszkańców rzecznych łowisk, w tym królowej nurtu – brzana. Wędziska składają się z 3 elementów, co pozytywnie wpływa na ich bezpieczeństwo w czasie transportu. W komplecie znajdują się dwie węglowe szczytówki umożliwiające optymalne dopasowanie się do uciążu nurtu oraz aktywności i żerowania ryb w danym dniu. Blanki wyposażone są w dobrej jakości przelotki typu TS, pierwsze pięć są dwustopkowe. Wielkość i „odsadzenie” od blanku kija pierwszej przelotki pozytywnie wpływa na długość oddawanych rzutów. Poza funkcjonalnością, dużą zaletą feederów jest ich atrakcyjny, nowoczesny wygląd. Dobrane ze starannością złote akcenty przy omotkach przelotek świetnie komponują się z czarną barwą feederów. Nowoczesny design oraz wysoka jakość, przy zachowaniu rozsądnej ceny, czyni z tych wędzisk doskonałą propozycję dla miłośników rzecznych, gruntowych połowów. Wędziska te sprawdzą się również na wodach stojących jako feedery do cięższych zadań podczas polowania na wyróżnione osobniki ryb karpiojących.

nr kat.	dł.	c.w.	akcja	il. przel.	waga	dł. transp.	sek.	*cena
11W-FR-S05	3,60 m	up to 90 g	szybka	12	266 g	125 cm	3+2c (1,75; 2,00 oz)	215,00 zł
11W-FR-S06	3,90 m	up to 90 g	szybka	13	300 g	135 cm	3+2c (1,75; 2,00 oz)	225,00 zł
11W-FR-S09	3,60 m	up to 120 g	szybka	12	277 g	125 cm	3+2c (1,75; 2,00 oz)	225,00 zł
11W-FR-S10	3,90 m	up to 120 g	szybka	13	320 g	135 cm	3+2c (1,75; 2,00 oz)	235,00 zł
11W-FR-S13	3,60 m	up to 150 g	szybka	12	300 g	125 cm	3+2c (1,75; 2,50 oz)	235,00 zł
11W-FR-S14	3,90 m	up to 150 g	szybka	13	330 g	135 cm	3+2c (1,75; 2,50 oz)	245,00 zł

Distance Feeder MX3

NEW

Innowacyjna w naszej ofercie seria pięciu wędzisk do klasycznego feedera umożliwiająca łowienie na ekstremalnych dystansach. Dodatkowym ich zastosowaniem z pewnością będzie łowienie w rzekach, gdzie liczy się długość wędziska i moc umożliwiająca przenoszenie ciężkich koszyków załadowanych dużą ilością „towaru”. Specjalnie wzmocnione dolne elementy tych kijów pozwalają świetnie „naładować” wędzisko przed oddaniem rzutów a specjalnie wydłużone dolniki pozwalają na pewny chwyt wędziska w czasie wyrzutu. Podczas testów bardzo uważnie przyglądaliśmy się pracy tych wędzisk, szczególnie nacisk kładąc na ich właściwości rzutowe oraz na pracę podczas holu ryby. W zestawie z odpowiednio dobranym kołowrotkiem i zestawem końcowym pozwalają one sięgać po ryby na bardzo duże odległości. Wędka 3,6 m pozwolił powtarzalnie rzucać na ponad 60 m cięższymi koszykami. Wędkami 3,9 m bezproblemowo osiągniemy dystans około 80 m a modele 4,2 m pozwalają w sprzyjających warunkach swobodnie łowić nawet na ponad 90 m.

nr kat.	dł.	c.w.	akcja	il. przel.	waga	dł. transp.	sek.	*cena
11W-FE-M20	3,60 m	up to 120 g	szybka	13	277 g	125 cm	3+3c (2,00; 2,50; 3,00 oz)	325,00 zł
11W-FE-M22	3,90 m	up to 120 g	szybka	13	320 g	135 cm	3+3c (2,00; 2,50; 3,00 oz)	335,00 zł
11W-FE-M24	4,20 m	up to 120 g	szybka	14	360 g	146 cm	3+3c (2,00; 2,50; 3,00 oz)	359,00 zł
11W-FE-M26	3,90 m	up to 150 g	szybka	13	330 g	135 cm	3+3c (2,50; 3,00; 4,00 oz)	359,00 zł
11W-FE-M28	4,20 m	up to 150 g	szybka	14	350 g	146 cm	3+3c (2,50; 3,00; 4,00 oz)	389,00 zł



River Feeder SX3

Distance Feeder MX4



NEW



Contest Match FD

- 10 łożysk
- Łożyska ze stali nierdzewnej
- Łożysko oporowe
- Przekładnia typu „High Speed”
- Lekka grafitowa konstrukcja
- Duraluminiowa dwukolorowa szpula z otworami CNC oraz dwoma bezpiecznymi klipsami
- Wzmocniony, rurkowy kabłąk
- Powiększona rolka pokryta stopem miedzi i azotku tytanu, typu „kropla wody”
- Mocna aluminiowa rączka wkręcana w korpus
- Ergonomiczny, antypoślizgowy uchwyt korbki z pianki EVA
- Komputerowo wyważony rotor
- Hamulec „Power Drag” z podkładkami z włókna węglowego
- Możliwość przełożenia rączki lewo/prawo



Nr katalogowy	Model	Łożyska	Pojemność szpuli	Przełożenie	Nawój	Moc ham.	Waga	Cena orient.*
23P-VM-C35	FD 3510	9+1	0,180 mm-200 m	6,2:1	98 cm	12 kG	290 g	429,00 zł
23P-VM-C36	Szpula zapasowa FD 3510	-	0,180 mm-200 m	-	-	-	-	55,00 zł

KOŁOWROTKI VDE-R MATCH FD

VDE-ROBINSON®



- 6 łożysk
- Łożysko oporowe
- Lekka grafitowa konstrukcja
- Przekładnia typu „High Speed”
- Matchowa, duraluminiowa, anodyzowana szpula z bezpiecznym klipsem
- Wzmocniony, rurkowy kabłąk
- Powiększona rolka pokryta stopem miedzi i azotku tytanu, typu „kropla wody”
- Aluminiowa rączka typu CNC
- Ergonomiczny, antypoślizgowy uchwyt korbki z pianki EVA
- Komputerowo wyważony rotor
- Precyzyjny multitarczowy hamulec
- Możliwość przełożenia rączki lewo/prawo



Nr katalogowy	Model	Łożyśka	Pojemność szpuli	Przełożenie	Nawój	Moc ham.	Waga	Cena orient.*
23P-VR-M30	FD 306	5+1	0,180 mm-150 m	6,2:1	90 cm	8 kG	255 g	199,00 zł
23P-VR-M31	Szpula zapasowa FD 306	-	0,280 mm-150 m	-	-	-	-	49,00 zł
23P-VR-M32	Szpula zapasowa FD 306 S	-	0,180 mm-150 m	-	-	-	-	52,00 zł
23P-VR-M40	FD 406	5+1	0,200 mm-150 m	6,2:1	97 cm	8 kG	278 g	209,00 zł
23P-VR-M41	Szpula zapasowa FD 406	-	0,350 mm-150 m	-	-	-	-	49,00 zł
23P-VR-M42	Szpula zapasowa FD 406 S	-	0,200 mm-150 m	-	-	-	-	52,00 zł

VDE-R Player FD



- 6 łożysk
- Lekka grafitowa konstrukcja
- Igielkowe łożysko oporowe
- Przekładnia typu „High Speed”
- Matchowa, duraluminiowa, anodyzowana szpula z bezpiecznym klipsem
- Zapasowa duraluminiowa, dwukolorowa, anodyzowana szpula z bezpiecznym klipsem
- Wzmocniony, rurkowy kabłąk
- Powiększona rolka pokryta stopem miedzi i azotku tytanu, typu „kropla wody”
- Mocna podwójna aluminiowa rączka
- Antypoślizgowy uchwyt korbki typu „soft rubber”
- Komputerowo wyważony rotor
- Precyzyjny multitarczowy hamulec
- Możliwość przełożenia rączki lewo/prawo



Nr katalogowy	Model	Łożyśka	Poj. szp. matchowej	Poj. szp. zapasowej	Przełożenie	Nawój	Moc ham.	Waga	Cena orient.*
23P-VD-L20	FD 206	5+1	0,18 mm-195 m	0,18 mm-285 m	6,3:1	93 cm	4 kG	270 g	195,00 zł
23P-VD-L30	FD 306	5+1	0,20 mm-215 m	0,25 mm-215 m	6,3:1	97 cm	5,5 kG	300 g	199,00 zł
23P-VD-L40	FD 406	5+1	0,25 mm-190 m	0,25 mm-250 m	6,3:1	105 cm	5,5 kG	320 g	205,00 zł

HIGH SPEED FD



- 5 łożysk
- Lekka grafitowa konstrukcja
- Igielkowe łożysko oporowe
- Przekładnia typu „High Speed”
- Matchowa, duraluminiowa, anodyzowana szpula z bezpiecznym klipsem
- Grafitowa szpula zapasowa
- Wzmocniony, rurkowy kabłąk
- Powiększona rolka pokryta stopem miedzi i azotku tytanu, typu „kropla wody”
- Aluminiowa rączka typu CNC
- Precyzyjny multitarczowy hamulec
- Możliwość przełożenia rączki lewo/prawo
- Antypoślizgowy uchwyt korbki typu „soft rubber”



Nr katalogowy	Model	Łożyśka	Poj. szp. matchowej	Poj. szp. zapasowej	Przełożenie	Nawój	Moc ham.	Waga	Cena orient.*
23P-VD-H20	FD 205	4+1	0,18 mm-150 m	0,20 mm-200 m	7,1:1	69 cm	6 kG	280 g	136,00 zł
23P-VD-H30	FD 305	4+1	0,20 mm-185 m	0,25 mm-200 m	7,1:1	74 cm	6 kG	294 g	140,00 zł
23P-VD-H40	FD 405	4+1	0,22 mm-240 m	0,28 mm-270 m	6,7:1	86 cm	7 kG	374 g	146,00 zł

* Z uwagi na zmienny kurs dolara amerykańskiego powyższe ceny mogą ulec zmianie



- 10 łożysk
- Łożyska ze stali nierdzewnej
- Łożysko oporowe
- Lekka grafitowa konstrukcja
- Duraluminiowa dwukolorowa szpula z otworami CNC oraz dwoma bezpiecznymi klipsami
- Wzmocniony, rurkowy kabłąk
- Powiększona rolka pokryta stopem miedzi i azotku tytanu, typu „kropla wody”
- Mocna aluminiowa rączka wkręcana w korpus
- Ergonomiczny, antypoślizgowy uchwyt korbki z pianki EVA
- Komputerowo wyważony rotor
- Hamulec „Power Drag” z podkładkami z włókna węglowego
- Możliwość przełożenia rączki lewo/prawo

NEW
Feeder **FD**

23P-VF-036



Nr katalogowy	Model	Łożyska	Pojemność szpuli	Przetłoczenie	Nawój	Moc ham.	Waga	Cena orient.*
23P-VF-035	FD 3510	9+1	0,180 mm-200 m	5,2:1	82 cm	12 kG	290 g	435,00 zł
23P-VF-036	Szpula zapasowa FD 3510	-	0,180 mm-200 m	-	-	-	-	65,00 zł
23P-VF-040	FD 4010	9+1	0,225 mm-150 m	5,2:1	92 cm	12 kG	300 g	445,00 zł
23P-VF-041	Szpula zapasowa FD 4010	-	0,225 mm-150 m	-	-	-	-	67,00 zł

FEEDER FAN FD **NEW**

6 łożysk

- Łożyska ze stali nierdzewnej
- Łożysko oporowe
- Lekka grafitowa konstrukcja
- Duraluminiowa dwukolorowa szpula z otworami CNC oraz dwoma bezpiecznymi klipsami
- Grafitowa szpula zapasowa
- Wzmocniony, rurkowy kabłąk
- Powiększona rolka pokryta stopem miedzi i azotku tytanu, typu „kropla wody”
- Aluminiowo-grafitowa, zatraskowa rączka
- Ergonomiczny, antypoślizgowy uchwyt korbki z pianki EVA
- Komputerowo wyważony rotor
- Hamulec typu „Quick Drag”
- Zwiększona powierzchnia podkładek hamulcowych
- Możliwość przełożenia rączki lewo/prawo



Nr katalogowy	Model	Łożyska	Poj. szp. głównej	Poj. szp. zapasowej	Przetłoczenie	Nawój	Moc ham.	Waga	Cena orient.*
23P-VF-F30	FD 306	5+1	0,24 mm-165 m	0,30 mm-250 m	5,5:1	76 cm	8 kG	386 g	229,00 zł
23P-VF-F40	FD 406	5+1	0,24 mm-210 m	0,30 mm-320 m	5,5:1	90 cm	8 kG	398 g	235,00 zł
23P-VF-F50	FD 506	5+1	0,28 mm-170 m	0,35 mm-280 m	5,5:1	96 cm	8 kG	408 g	245,00 zł





Nowoczesne wędkarstwo wymaga bardzo wysokiej klasy sprzętu. Kosze wędkarskie to kolejna propozycja profesjonalnej linii doskonałych produktów VDE - Robinson. Wychodzi ona naprzeciw potrzebom nie tylko wędkarzy spławikowych, biorących udział w zawodach wędkarskich, ale również wszystkim innym, którzy chcą czuć się komfortowo i bezpiecznie w czasie łowienia. Przed wprowadzeniem do sprzedaży kosze były testowane przez belgijskich i polskich wyczynowców, dzięki czemu zastosowano w nich szereg udoskonaleń w stosunku do modeli dotychczas istniejących na rynku.

Compact TX3/D36 67-CO-3TX

* Orientacyjna
cena detaliczna:
1849 zł

Wygodne siedzisko
z aluminiową kasetą
i uchwytem na wędzisko.

Czarna,
antykorozyjna
powłoka.

Wyższe o 10 cm
nogi są praktyczne
w montażu na
spadach. Średnica
nogi 3,6 cm.

Wzmocniona,
perforowana,
antypoślizgowa
platforma.

Ergonomiczne
i niezawodne
pokrętła ze 180°
zakresem
ustawienia,
zmniejszają do
minimum
powierzchnię
transportową
kosza

Pas do
przenoszenia
kosza
z miękkim
naramiennikiem.

Poziomica
wbudowana
w konstrukcję.

Patent zatrzasków
do regulacji długości nóg.

Szersze,
bardziej stabilne
stopki nóg.

Zatrzask
blokujący
położenie kaset.

67-CO-K02 (czarna)
67-CO-K02-S (srebrna)
pokrywa kasety
z rączką



67-CO-K03 (czarna)
kasetka
aluminiowa
niska



67-CO-K05 (czarna)
67-CO-K05-S (srebrna)
kasetka aluminiowa
z boczną
szufladą



67-CO-K06
Kasetka aluminiowa
z dwoma frontowymi
szufladami.

NEW



67-CO-K04 (czarna)
67-CO-K04-S (srebrna)
dolna kasetka
aluminiowa
z uchwytem
i szynami



Prezentowany poniżej osprzęt pasuje do wszystkich koszy serii Compact o średnicy nóg 25 i 36 mm – również do starszych modeli.



67-CO-KZ2 - zestaw 4 kaset kosza TX3 (czarne)
67-CO-KZ3 - zestaw 5 kaset 4 kaset kosza TX3 (czarne)



67-CO-KZ1 - zestaw 4 kaset
kosza TX3 (srebrne)

AKCESORIA DO KOSZY O ŚREDNICY NÓG 25/36 mm

67-CO-PD8
podest boczny
z parasolem,
50 cm x 35 cm
D25/36



67-CO-PD9
podest boczny
z parasolem,
64,5 cm x 45 cm
D25/36



67-CO-PD7
podest boczny
piętrowy,
z parasolem,
51 cm x 39 cm
D25/36



67-CO-PD5
podest boczny
1/2 ażur, 1/2 rama
pod kufewę
49x35 cm
D25/36



67-CO-B03
Balkon
szerokość 60 cm
wysokość 31 cm
długość wsporników 30,5 cm
D25/36

67-CO-M01
miska
25x9 cm



67-CO-M02
miska
35x10 cm



67-CO-KW2
kuweta
33,5x23,5x10 cm



67-CO-UM1
Wspornik pod
miskę ø 25 cm
D25/36



67-CO-UM2
Wspornik pod miskę ø 35 cm
D25/36



67-CO-UK1
wspornik pod
kuwetę
D25/36



67-CO-W19
podpórka teleskopowa do matchówki lub feedera
dł. 1m + 70 cm
D25/36



67-CO-W07
wspornik parasola
krótki, 30 cm
D25/36



67-CO-W05
wspornik
parasola z neoprenem,
30 cm, D25/36



67-CO-W20
podpórka teleskopowa do matchówki lub feedera, dł. 70 cm
D25/36



67-CO-W08
wspornik parasola długi,
45 cm, D25/36



67-CO-W06
wspornik parasola z neoprenem,
45 cm, D25/36



67-CO-W21
podpórka teleskopowa do matchówki lub
feedera,
dł. 82 cm + 48 cm
D25/36



67-CO-W11
wspornik prosty
26,5 cm,
D25/36



67-CO-U02
uchwyt do siatki,
13,5 cm,
D25/36



67-CO-F06
Fajka krótka,
25 cm x 13,5 cm
D250/36



67-CO-F07
Fajka długa,
40 cm x 13,5 cm
D25/36



67-CO-F08
Fajka podwójna
42 cm x 13,5 cm
D25/36



67-CO-W09
podwójny wspornik
parasola D25/36

67-CO-N03
aluminiowa noga teleskopowa,
ø 36 mm,
dł. 50 cm - 80 cm



67-CO-RG2
rogi dł. 20 cm (2 szt.)
D25/36



67-CO-RG3
rogi dł 15 cm
(1 szt.)
D25/36



67-CO-W22
podpórka tubowa
do matchówki
lub feedera

NEW

AKCESORIA DO KOSZY O ŚREDNICY NÓG 25 mm

67-CO-PD2
podest boczny
1/2 ażur, 1/2 rama
pod kuwetę
50,5x35,5 cm
D25



67-CO-PD3
uchwyt kuwety
z przykryciem
31,5x24,5 cm
D25



67-CO-R02
zestaw rączek
transportowych
dł. 93 cm
D25

67-CO-PM1
pojemnik
z uchwytem
ø 23x20 cm
D25



67-CO-W02
wspornik parasola, długi
dł. 44 cm
D25



67-CO-N01
noga aluminiowa
teleskopowa
ø 25 mm



67-CO-W01
wspornik parasola, krótki
dł. 29,5 cm
D25



67-CO-N02
noga aluminiowa
ø 25 mm



AKCESORIA UNIWERSALNE DO KOSZY O ŚREDNICY NÓG 25 i 25/36 mm

67-CO-PK1
pierścień
kontrujący



67-CO-PR1
redukcja
ø 25 mm / 20 mm



67-CO-T01
tulejka
wspornika



67-CO-Z01
zawias



67-CO-SR1
gałka
dociskowa



67-CO-SR3
gałka
dociskowa



67-CO-KL8
zestaw kółek
transportowych



67-CO-PN1
pas nośny

VDE-ROBINSON® STATYWY, ROLKI, PODPÓRKI FEEDEROWE



67-RO-002 Rolka typu „V”, średnia, dł. 15 cm
 67-RO-004 Rolka typu „V”, składana, dł. 25 cm
 67-RO-007 Rolka typu „V” z podwójnym środkowym wałkiem, dł. 35 cm

67-99-002
 Chwytek do wędki,
 średnica 20 cm



67-PP-003
 Podpórka Tulipan



67-R5-011
 Rolka dwudzielna,
 skośna, na statywie
 szerokość 59 cm
 wysokość 48/80 cm



67-R5-010
 Rolka dwudzielna
 na statywie
 szerokość 54 cm
 wysokość 48/80 cm

67-99-006
 Dodatkowe nóżki
 do statywów, 1 kpl.
 umożliwiają poziome
 ustawienie statywu ze
 złożonymi nogami

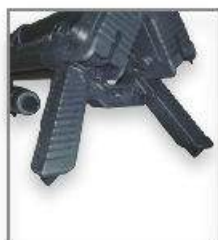

PODPÓRKI FEEDEROWE **NEW**



67-CO-F30
 Podpórka feeder double, dł 30 cm



67-CO-F33
 Podpórka feeder z blokadą, dł 34 cm



67-CO-F38
 Podpórka karbowana feeder, dł. 25 cm



67-CO-F31
 Podpórka karbowana feeder double, dł. 42 cm



67-CO-F34
 Podpórka karbowana feeder z blokadą, dł 34 cm



67-CO-F36
 Podpórka karbowana feeder "L" z blokadą, dł 40 cm



E00-17 Wiadro do zanęt małe, pojemność 17 l



E00-W17 Wiadro do zanęt z przykrywką, pojemność 17 l



E00-W25 Wiadro do zanęt z przykrywką i miską 25 l



E00-30 Wiadro do zanęt duże, pojemność 30 l



E00-P01 Neoprenowa przykrywka na wiadra o pojemności od 17 do 25 l

SITA

Sita okrągłe

- 67-SI-345 - 34 cm/2 mm
- 67-SI-346 - 34 cm/3 mm
- 67-SI-347 - 34 cm/4 mm



podwójny,
wzmocniony
rant

Sito okrągłe małe ø 36 cmx8,5 cm

- 67-SI-P10 - 2 mm
- 67-SI-P12 - 3 mm
- 67-SI-P14 - 4 mm



- Sito do robaków 16 cmx16 cm
- 67-SI-K01 - 2 mm
- 67-SI-K02 - 3,5 mm

MIARKI ZAWODNICZE



74-RO-Z01
Komplet miarek zawodniczych na przynęty

NEW



74-EM-004
Miska EVA - zestaw 3 szt.



74-EM-001
Miska EVA Ø 21x9 cm, 3 l



74-EM-002
Miska EVA Ø 24x9,5 cm, 4 l



74-EM-003
Miska EVA Ø 28x10 cm, 6 l

NEW



74-EK-004
Kuweta EVA - zestaw 3 szt.

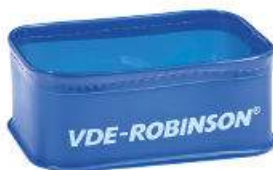

74-EK-001
Kuweta EVA 21x14,5x8 cm, 2 l



74-EK-002
Kuweta EVA 24x15,5x9 cm, 3 l



74-EK-003
Kuweta EVA 27x17x10 cm, 4 l

NEW



74-EK-P14
Kuweta EVA z przezroczystą
pokrywą - zestaw 3 szt.



74-EK-P11
Kuweta EVA z przezroczystą
pokrywą 21x14,5x8 cm, 2 l



74-EK-P12
Kuweta EVA z przezroczystą
pokrywą 24x15,5x9 cm, 3 l

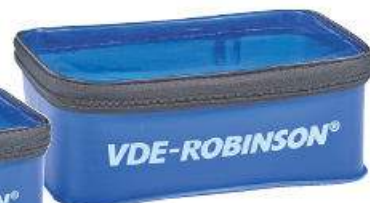

74-EK-P13
Kuweta EVA z przezroczystą
pokrywą 27x17x10 cm, 4 l

74-EW-001
Wiaderko EVA
14x13x12 cm, 2 l



NEW

74-EW-002
Wiaderko EVA
19x18x17 cm, 4,5 l



NEW



74-EK-005 Zestaw kuwet EVA
5 szt.





73-VR-B04
TORBA NA OSPRZĘT „ROLLER+”
90x33x27 cm

Profesjonalna torba na wszelaki, wyczynowy osprzęt wędkarski. W zamysle przeznaczona do transportu długich i nieporęcznych elementów wyposażenia takich jak: statywy, rolki, grzebień, balkony, nogi, podpórki, przedłużki, fajki, itp. Wypełnione piankami wewnątrz chroni całą zawartość a zewnętrzny, wodoodporny materiał izoluje metalowe przedmioty przed negatywnym działaniem warunków atmosferycznych.



73-VR-B01
TORBA NA AKCESORIA „CARGO+”
50x35x42 cm

Profesjonalna torba na akcesoria wyposażona w dużą komorę główną oraz dwie boczne i jedną, frontową kieszeń. Wodoodporny materiał oraz zamykanie wszystkich kieszeni na mocne zamki stanowią solidną ochronę całej zawartości. Poza tym duża liczba pojemnych kieszeni pozwala na swobodne rozkładanie dodatkowych akcesoriów.



73-VR-B10
TORBA NA SIATKI DWUKOMOROWA
60x55x(2x8 cm)

Dwukomorowa torba na siatki i inne akcesoria. Jedna komora pomieści siatkę a druga inne elementy wyposażenia np. sita, kosze do podbieraka, ewentualnie półkę boczną do platformy. Każda komora zamykana jest na zamek i wykonana z wodoodpornego materiału.



73-VR-B08
TORBA TERMICZNA „FRIDGE+”
38x27x29 cm

Znakomite rozwiązanie dla wędkarzy, którzy spędzają nad wodą długie godziny. Prześronna i pojemna torba, która nie tylko pozwala zachować świeżość produktów żywnościowych, ale również ochronić przed ciepłem ochotkę czy robaki. Specjalne termo wykładziny znacznie poprawiają właściwości izolacyjne torby.



73-VR-B20
TORBA NA MOKRE SIATKI
60x60x20 cm

Bardzo trwała torba na mokrą siatkę, wykonana z grubego, całkowicie wodoszczelnego materiału EVA, który nie przepuszcza wody oraz przykrych zapachów. Jest na tyle obszerna, że oprócz siatki pomieści również inne elementy wyposażenia np.: sita, kosze do podbieraka, ewentualnie półkę boczną do platformy.



73-VR-B25
TORBA NA MOKRE SIATKI
73x63 cm



Tuba Deluxe na tyczkę VDE-Robinson 11W-T0-001

Tuba na tyczkę VDE-Robinson 11W-T0-002

72-VR-B01
POKROWIEC
DWUKOMOROWY
„PROTECTOR MATCH+”
1,50mx(14-25cm)x(2x8cm)

72-VR-B02
POKROWIEC
DWUKOMOROWY
„PROTECTOR FEEDER+”
1,75mx(14-25cm)x(2x8cm)

72-VR-B05
POKROWIEC
DWUKOMOROWY
NA TYCZKI „COMFORT+”
2,00mx26x(2x10cm)

72-VR-B06
POKROWIEC
„LONG POLE PACK+”
1,95mx24cm

72-VR-015
POKROWIEC
„LONG POLE PACK 1,85mx24cm
Dwukomorowy z usztywnionymi zewnętrznymi ściankami

Tuby do wędkisk

nr katalogowy wymiary

Tuba Deluxe na tyczkę VDE-Robinson 13m
11W-T0-001 1,78 m/6,2 cm

Tuba na tyczkę VDE-Robinson 13m
11W-T0-002 1,8 m/6 cm

Tuba na top karpłowy i top do kubka
11W-T0-010 1,71 m/2,5 cm

Tuba na zwykły top 4 częściowy
11W-T0-011 1,73 m/4,2 cm

Tuba na szczytówki
11W-T0-012 0,92 m /6,2 cm

72-VR-B01 POKROWIEC MATCH:

Usztywniany pokrowiec bardzo dobrej jakości o długości 150 cm, który bez problemu zmieści trzy częściowe matchówki do 4,20 m. We wszystkich pokrowcach zastosowaliśmy mocne zamki oraz dwa uchwyty, dzięki którym wędkę można przenosić w ręce lub na ramieniu. Dodajmy, że materiał użyty do wykonania pokrowca jest bardzo odporny na potencjalne uszkodzenia.

72-VR-B02 POKROWIEC FEEDER

Usztywniany, dwukomorowy pokrowiec przeznaczony do transportu wędek z kołowrotkami. Twarde ścianki chronią wędkę w każdym warunkach, szczególnie podczas transportu. Wersja o długości 175 cm pozwala zmieścić długie składy, np. dwuczęściowych pickerów i feederów od 2,70 do 3,30 m lub zamiennie nawet 4 wędkiska o krótszych częściach. Ponadto, pokrowiec posiada solidne zamki oraz dwa uchwyty - na ramię i do przenoszenia w ręce.

72-VR-B05 POKROWIEC NA TYCZKI

Profesjonalny, dwukomorowy pokrowiec na tyczkę zaopatrzonej w dodatkową, boczną kieszeń. W każdej komorze zmieści się 6-8 tub, a w bocznej kieszeni wszystkie dodatkowe akcesoria. Całość wykonana z najlepszej jakości materiałów, wypełnionych ochronnymi piankami w środku. Ponadto zastosowaliśmy solidne zamki oraz dwa uchwyty - na ramię i do przenoszenia w ręce.

72-VR-B06 POKROWIEC NA TYCZKI - TRENINGOWY:

Treningowy, lekki pokrowiec do transportu tyczki, który pomieści mały pack z kilkoma topami. Minimalistyczna konstrukcja pozwala zaoszczędzić miejsce oraz kilogramy w trakcie ewentualnego marszu na większe odległości. Pokrowiec został wykonany z wytrzymałego materiału i opatrzony solidnymi zamkami.

NEW

VDE-ROBINSON®

VDE-ROBINSON®

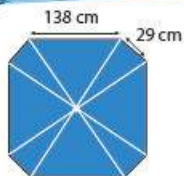

67-PR-005
PARASOL KWADRATOWY
NYLON 210D,
ROZPIĘTOŚĆ CZASZY 2,50 m
ALUMINIOWA SZTYCA

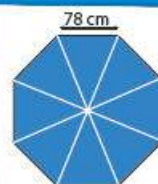

67-PR-001
PARASOL OKRĄGLY
NYLON 210D,
ROZPIĘTOŚĆ CZASZY 2,50 m
ALUMINIOWA SZTYCA



NEW



69-TP-VD
KOSZULKA POLO
VDE-ROBINSON,
ROZM. L-XXL

NEW



72-VR-B12
KOMPLET OCHRONIACZY
NA WĘDKĘ

NEW



73-VR-005
TORBA NA SIATKI
DWUKOMOROWA
45x45x16 cm



69-CZ-E03



69-CZ-E04



72-VR-B08
POKROWIEC NA
SZCZYTÓWKI
FEEDEROWE

73-VR-004
TORBA NA SIATKI
Z KIESZONIĄ BOCZNĄ
Ø60 cm (2x 5 cm)



67-FR-001
FARTUCH
Z KIESZENIĄ

73-VR-B30
FARTUCH

MATCH

- Spłaszczony eliptyczny kształt
- Czarny kolor ograniczający widoczność w wodzie
- Ultra lekka siatka wykonana z żyłki
- Lekka i jednocześnie sztywna konstrukcja ramy
- Lekka i wytrzymała konstrukcja głowicy z metalowym gwintem



NEW

nr kat.	nazwa	wymiar	gl.	siatka	kolor
86-VP-001	Kosz do podbieraka Match	40 cm x 50 cm	25 cm	6 mm	czarny
86-VP-002	Kosz do podbieraka Match	45 cm x 55 cm	25 cm	6 mm	czarny

MATCH+

- Spłaszczony eliptyczny kształt
- Czarny kolor ograniczający widoczność w wodzie
- Ultra lekka siatka wykonana z żyłki
- Lekka i jednocześnie sztywna konstrukcja ramy
- Lekka i wytrzymała konstrukcja głowicy z metalowym gwintem
- Pianki ograniczające tonięcie w wodzie



NEW

nr kat.	nazwa	wymiar	gl.	siatka	kolor
86-VP-004	Kosz do podbieraka Match+	40 cm x 50 cm	25 cm	6 mm	czarny
86-VP-005	Kosz do podbieraka Match+	45 cm x 55 cm	25 cm	6 mm	czarny

FEEDER

- Klasyczny eliptyczny kształt
- Czarny kolor ograniczający widoczność w wodzie
- Ultra lekka siatka wykonana z żyłki
- Lekka i jednocześnie sztywna konstrukcja ramy
- Lekka i wytrzymała konstrukcja głowicy z metalowym gwintem



NEW

nr kat.	nazwa	wymiar	gl.	siatka	kolor
86-VP-013	Kosz do podbieraka Feeder	40 cm x 50 cm	25 cm	6 mm	czarny
86-VP-014	Kosz do podbieraka Feeder	45 cm x 55 cm	30 cm	6 mm	czarny

FEEDER+

- Klasyczny eliptyczny kształt
- Czarny kolor ograniczający widoczność w wodzie
- Ultra lekka siatka wykonana z żyłki
- Lekka i jednocześnie sztywna konstrukcja ramy
- Lekka i wytrzymała konstrukcja głowicy z metalowym gwintem
- Pianki ograniczające tonięcie w wodzie



NEW

nr kat.	nazwa	wymiar	gl.	siatka	kolor
86-VP-016	Kosz do podbieraka Feeder+	40 cm x 50 cm	25 cm	6 mm	czarny
86-VP-017	Kosz do podbieraka Feeder+	45 cm x 55 cm	30 cm	6 mm	czarny

TOURNAMENT

- Spłaszczony eliptyczny kształt
- Czarny kolor ograniczający widoczność w wodzie
- Powlekana silikonem gładka siatka, nie kałeczy ryb podczas podbierania, nie nasiąka śluzem
- Lekka i jednocześnie sztywna konstrukcja ramy
- Lekka i wytrzymała konstrukcja głowicy z metalowym gwintem



nr kat.	nazwa	wymiar	gl.	siatka	kolor
86-VP-007	Kosz do podbieraka Tournament	40 cm x 50 cm	25 cm	8 mm	czarny
86-VP-008	Kosz do podbieraka Tournament	45 cm x 55 cm	25 cm	8 mm	czarny

TOURNAMENT+

- Spłaszczony eliptyczny kształt
- Czarny kolor ograniczający widoczność w wodzie
- Powlekana silikonem gładka siatka, nie kałeczy ryb podczas podbierania, nie nasiąka śluzem
- Lekka i jednocześnie sztywna konstrukcja ramy
- Lekka i wytrzymała konstrukcja głowicy z metalowym gwintem
- Pianki ograniczające tonięcie w wodzie



nr kat.	nazwa	wymiar	gl.	siatka	kolor
86-VP-010	Kosz do podbieraka Tournament+	40 cm x 50 cm	25 cm	8 mm	czarny
86-VP-011	Kosz do podbieraka Tournament+	45 cm x 55 cm	25 cm	8 mm	czarny

METHOD

- Klasyczny eliptyczny kształt
- Czarny kolor ograniczający widoczność w wodzie
- Powlekana silikonem bardzo cienka siatka, nie kałeczy ryb podczas podbierania, chroni skórę karpia pozbawionych łusek
- Lekka i jednocześnie sztywna konstrukcja ramy
- Lekka i wytrzymała konstrukcja głowicy z metalowym gwintem
- Pianki ograniczające tonięcie w wodzie
- Duże rozmiary idealne na łowiska komercyjne



nr kat.	nazwa	wymiar	gl.	siatka	kolor
86-VP-019	Kosz do podbieraka Method	40 cm x 50 cm	25 cm	8 mm	czarny
86-VP-020	Kosz do podbieraka Method	45 cm x 55 cm	30 cm	8 mm	czarny
86-VP-021	Kosz do podbieraka Method	50 cm x 60 cm	30 cm	8 mm	czarny

CANAL

- Spłaszczony eliptyczny kształt
- Czarny kolor ograniczający widoczność w wodzie
- Lekka i delikatna siatka z poliestru
- Lekka i jednocześnie sztywna konstrukcja ramy
- Lekka i wytrzymała konstrukcja głowicy z metalowym gwintem



nr kat.	nazwa	wymiar	gl.	siatka	kolor
86-VP-C01	Kosz do podbieraka Canal	40 cm x 50 cm	25 cm	10 mm	czarny
86-VP-C02	Kosz do podbieraka Canal	45 cm x 55 cm	25 cm	10 mm	czarny

KOSZ PODBIERAKA RZECZNY

Profesjonalny kosz podbieraka rzecznoego spełniający wszystkie wymogi przy łowieniu wyczynowym. Lekka i mocna anodyzowana rama z pływakami. Przezroczysta siatka o 8-milimetrowym oczku. Rama i mocna głowica kosza zapewniają łatwe ładowanie dużych ryb.

Anodyzowana rama kosza

86-KR-050



Mocna, aluminiowa
głowica kosza

nr kat.	nazwa	wymiar	gl.	siatka	kolor
86-KR-050	kosz podbieraka rzeczny z pływakami	50 cm x 40 cm	30 cm	8 mm	przezroczysty

KOSZ PODBIERAKA RZECZNY

Profesjonalny kosz podbieraka rzecznoego spełniający wszystkie wymogi przy łowieniu wyczynowym. Lekka i mocna aluminiowa rama z pływakami. Przezroczysta siatka o 6-milimetrowym oczku. Rama i mocna głowica kosza zapewniają łatwe ładowanie dużych ryb.



86-KR-P46

Mocna głowica kosza
z tworzywa ABS

nr kat.	nazwa	wymiar	gl.	siatka	kolor
86-KR-P45	kosz podbieraka rzeczny z pływakami	45 cm x 40 cm	35 cm	6 mm	przezroczysty
86-KR-P46	kosz podbieraka rzeczny z pływakami	55 cm x 50 cm	35 cm	6 mm	przezroczysty



KOSZ PODBIERAKA KANAŁOWY

Profesjonalny kosz podbieraka kanałowego z okrągłą aluminiową ramą. Miękką, głęboką siatką z oczkami o średnicy 6 mm.



86-KK-045

nr kat.	nazwa	wymiar	gl.	siatka	kolor
86-KK-045	kosz podbieraka kanałowy	45 cm	30 cm	6 mm	czarny

NASADOWE SZTYCE PODBIERAKA VDE-ROBINSON

W ofercie znajdują się 2 i 3-częściowe sztyce. Model T44 wykonany jest z wysokomodułowego włókna węglowego, co zdecydowanie zmniejsza jego wagę. Pasuje do niego dopalacz T45, uzyskujemy w ten sposób 4-częściową sztycę o długości 5,5 m. Sztyce są sztywne, mocne i odporne na fizyczne uszkodzenia. Uwagę zwraca ich funkcjonalne, estetyczne i precyzyjne wykończenie. Zastosowano powłoki antypoślizgowe oraz ergonomiczne zakończenia i wzmocnienia miejsc łączących sztyce z podbierakiem. Sztyce są pakowane w trwałe i estetyczne pokrowce.

nr kat.	nazwa	długość	licz. sek.	dł. trans.	waga	cena ok.
86-VL-T44	nasad. sztyca podbieraka TX4-400	4,0 m	3sect	1,46 m	278 g	519,00 zł
86-VL-T45	dopalacz sztycy TX4-550	1,5 m	1sect	1,51 m	152 g	119,00 zł
86-VL-M37	nasad. sztyca podbieraka MX4-370	3,7 m	3sect	1,51 m	330 g	289,00 zł
86-VL-S30	nasad. sztyca podbieraka SX2-300	3,0 m	3sect	1,15 m	285 g	89,90 zł



86-VL-T44



86-VL-T45



86-VL-M37



86-VL-S30

SIATKI WYCZYNOWE VDE-ROBINSON



86-A6-300
Siatka treningowa
średnica 40 cm
dł. 3,00 m



86-A8-405
Siatka wyczynowa
średnica 50 cm
dł. 4,05 m



Siatka wyczynowa
55 cm x 50 cm

86-A7-405
dł. 4,05 m

86-A7-300
dł. 3,00 m

SPŁAWIKI VDE - ROBINSON WYCZYNOWE

Szeroka gama kształtów umożliwia łowienie tymi spławikami w rzekach, kanałach i na wodach stojących. Różne wielkości pozwalają dobrać odpowiedni model na płytkie lub głębokie wody, do połowy metodą pełnego lub skróconego zestawu. Wszystkie spławiki wykonane są perfekcyjnie, a odpowiednie proporcje korpusu do metalowego lub szklanego kila pozwalają dobrze stabilizować spławik. Jaskrawe antenki doskonale sygnalizują najdelikatniejsze brania. Oferta spławików VDE - Robinson została przygotowana wspólnie z belgijskimi mistrzami.

VDE - ROBINSON - wyczynowe

kat.	wyporność
4S-V01-	1g; 1,5g; 2g; 3g; 4g
4S-V02-	1g; 1,5g; 2g
4S-V04-	0,3g; 0,5g; 0,75g; 1g; 2g
4S-V05-	0,75g; 1g; 1,5g; 2g; 3g
4S-V06-	0,5g; 1g; 1,5g; 2g
4S-V07-	1g; 1,5g; 2g; 2,5g; 3g
4S-V13-	0,5g; 0,75g; 1g; 1,2g; 1,5g



SPECJALISTYCZNE ŻYŁKI DO POŁOWÓW SPLAWIKOWYCH I GRUNTOWYCH



Fluorocarbon coated
Copolymer Made in Japan

SUPERCUP

Żyłka dla wyczynowców! Fantastyczna żyłka o niespotykanej wytrzymałości na zrywanie. Precyzyjna kalibracja, kontrolowana numerycznie, gwarantuje zachowanie stałej średnicy na całej długości. Idealna na przypony oraz do pełnych i skróconych zestawów przy połowach batem lub tyczką. Atest mistrzowskiego zespołu VDE - ROBINSON. Kolor żyłki bezbarwny.

SUPERCUP

NR KAT. 50 M	NR KAT. 150 M	SREDNICA	WYTRZYMAŁOŚĆ
55-AC-071		0,071 mm	0,82 kg
55-AC-095		0,095 mm	1,43 kg
55-AC-115	55-AR-115	0,115 mm	1,84 kg
55-AC-128	55-AR-128	0,128 mm	2,30 kg
55-AC-147	55-AR-147	0,147 mm	2,89 kg
55-AC-172	55-AR-172	0,172 mm	4,29 kg
55-AC-190	55-AR-190	0,190 mm	5,14 kg
55-AC-218	55-AR-218	0,218 mm	6,38 kg

Właściwości:

- topowa wytrzymałość na zrywanie
- całkowicie niewidoczna w wodzie
- gwarantuje zawsze pewne zacięcie
- brak pamięci

cena od 13⁹⁰ (50 m)

cena od 29⁹⁰ (150 m)



100% Fluorocarbon
Copolymer Made in Japan

Fluorocarbon

Super żyłka o fantastycznych cechach. Pod względem wytrzymałości oraz miękkości odpowiada najlepszym żyłkom poliamidowym, wykazując jednocześnie wszystkie wspaniałe zalety fluorocarbonu: jest niewidoczna w wodzie, ma ograniczoną rozciągliwość, charakteryzuje się niespotykaną odpornością na przecieranie oraz małą pamięcią. Bardzo szybko tonie. Najwyższa jakość Made in Japan. Kolor żyłki bezbarwny.

FLUOROCARBON 20 M

NR KAT.	SREDNICA	WYTRZYMAŁOŚĆ
55-AA-072	0,072 mm	0,58 kg
55-AA-091	0,091 mm	0,84 kg
55-AA-108	0,108 mm	1,18 kg
55-AA-125	0,125 mm	1,82 kg
55-AA-150	0,150 mm	2,31 kg
55-AA-175	0,175 mm	2,87 kg
55-AA-195	0,195 mm	3,42 kg
55-AA-210	0,210 mm	4,23 kg
55-AA-225	0,225 mm	4,74 kg
55-AA-250	0,250 mm	5,80 kg
55-AA-275	0,275 mm	6,58 kg
55-AA-300	0,300 mm	7,60 kg
55-AA-400	0,400 mm	10,80 kg
55-AA-500	0,500 mm	15,35 kg
55-AA-600/15m	0,600 mm	19,64 kg

cena od 28⁹⁰



Copolymer
Made in Japan

PROFESSIONAL Tournament fishing line

Jest to specjalistyczna żyłka wyczynowa do połowów splawikowych. Krystaliczna struktura absorbująca promienie świetlne sprawia, że jest całkowicie niewidoczna w wodzie. Dzięki wyjątkowym właściwościom: niezwyklej miękkości, obniżonej rozciągliwości, brakowi pamięci oraz podwyższonej wytrzymałości na węzle jest idealną żyłką na przypony oraz do pełnych i skróconych zestawów. Występuje na szpulach 150 m i 50 m. Kolor żyłki bezbarwny.

PROFESSIONAL

NR KAT. 50 M	NR KAT. 150 M	SREDNICA	WYTRZYMAŁOŚĆ
55-05-008		0,082 mm	0,59 kg
55-05-010		0,101 mm	0,90 kg
55-05-012	55-05-112	0,122 mm	1,28 kg
55-05-014	55-05-114	0,143 mm	1,80 kg
55-05-016	55-05-116	0,162 mm	2,35 kg
55-05-018	55-05-118	0,181 mm	2,96 kg
55-05-020	55-05-120	0,205 mm	3,85 kg
	55-05-122	0,226 mm	4,70 kg
	55-05-124	0,243 mm	4,95 kg
	55-05-126	0,262 mm	6,05 kg
	55-05-128	0,284 mm	7,15 kg
	55-05-130	0,302 mm	7,50 kg
	55-05-135	0,348 mm	9,20 kg
	55-05-140	0,405 mm	13,15 kg

cena od 16⁹⁰ (50 m)

cena od 35⁹⁰ (150 m)

SPECJALISTYCZNE ŻYŁKI DO POŁOWÓW SPLAWIKOWYCH I GRUNTOWYCH

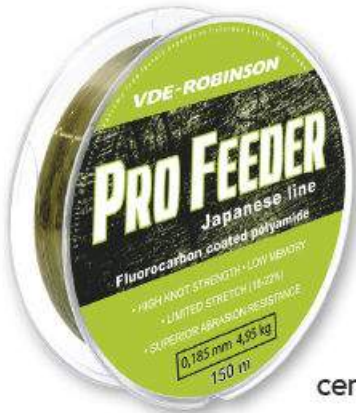

cena od 27^{90*}

PRO FEEDER

Copolymer Made in Japan

Specjalistyczna żyłka do gruntowego łowienia metodą feeder. Superwytrzymała na węźle, nie przeciera się podczas łowienia przy dnie kamienistym i obfitującym w podwodne przeszkody. Zupełnie nowa jakość pośród żyłek polecanych do cięższych metod gruntowych. Wykonana w technologii potrójnej kompozycji: rdzeń z poliamidu o modyfikowanych tańcach polimerowych, otulina z elastycznego poliamidu RS oraz zewnętrzna ochronna warstwa z fluorocarbonu. Kolor żyłki jasnobrązowy.

PRO FEEDER 150 M

NR KATALOGOWY	SREDNICA	WYTRZYMALOŚĆ
55-AF-185	0,185 mm	4,95 kg
55-AF-200	0,200 mm	5,80 kg
55-AF-225	0,225 mm	6,55 kg
55-AF-245	0,245 mm	7,65 kg

- Właściwości:
- supermocna na zrywanie
 - niewidoczna w wodzie
 - idealnie gładka
 - brak pamięci
 - odporna na szkodliwe działanie promieni UV



cena od 27^{90*}

PRO MATCH

Copolymer Made in Japan

Specjalistyczna, tonąca żyłka opracowana do łowienia metodą odległościową. Aby w pełni uzyskać zatapiałość żyłki konieczne jest jej wcześniejsze „odtłuszczenie”. Bardzo mocna, idealnie gładka, bez pamięci. Nie ma tendencji do skręcania się. Umożliwia łatwe oddawanie dalekich rzutów. Wykonana w technologii potrójnej kompozycji: rdzeń z poliamidu o modyfikowanych tańcach polimerowych, otulina z elastycznego poliamidu RS oraz zewnętrzna ochronna warstwa z fluorocarbonu. Kolor żyłki czerwoniemiedziany.

PRO MATCH 150 M

NR KATALOGOWY	SREDNICA	WYTRZYMALOŚĆ
55-AM-140	0,140 mm	2,80 kg
55-AM-160	0,160 mm	3,75 kg
55-AM-180	0,180 mm	4,85 kg
55-AM-200	0,200 mm	5,70 kg
55-AM-220	0,220 mm	6,55 kg

- Właściwości:
- tonąca
 - supermocna na zrywanie
 - niewidoczna w wodzie
 - idealnie gładka
 - brak pamięci
 - odporna na szkodliwe działanie promieni UV



cena od 19^{90*}

Match

Copolymer Made in Japan

Japońska, tonąca żyłka przeznaczona do połowów metodą odległościową. Jej wyjątkowa miękkość i gładka powierzchnia zapewniają dalekie i precyzyjne rzuty. Żyłka jest bardzo mocna, idealnie gładka, wykazuje brak pamięci, obniżoną rozciągliwość i odporność na szkodliwe działanie promieni UV. Kolor żyłki czerwono-miedziany.



VDE-R MATCH 150 M

NR KATALOGOWY	SREDNICA	WYTRZYMALOŚĆ
55-SM-114	0,140 mm	2,65 kg
55-SM-116	0,160 mm	3,60 kg
55-SM-118	0,180 mm	4,65 kg
55-SM-120	0,200 mm	5,40 kg
55-SM-122	0,220 mm	6,25 kg

- Właściwości:
- tonąca
 - bardzo mocna
 - idealnie gładka
 - brak pamięci
 - obniżona rozciągliwość
 - odporna na szkodliwe działanie promieni UV



AMORTYZATORY SILIKONOWE I LATEKSOWE



nr kat.	nazwa	średnica	długość	kolor
67-AS-007	amortyzator silikonowy, 600%	0,7 mm	6 m	fioletowy
67-AS-008	amortyzator silikonowy, 600%	0,8 mm	6 m	czerwony
67-AS-009	amortyzator silikonowy, 600%	0,9 mm	6 m	żółty
67-AS-010	amortyzator silikonowy, 600%	1,0 mm	6 m	niebieski
67-AS-012	amortyzator silikonowy, 600%	1,2 mm	6 m	pomarańcz.
67-AS-014	amortyzator silikonowy, 600%	1,5 mm	6 m	zielony
67-AL-007	amortyzator lateksowy, 700%	0,7 mm	6 m	naturalny
67-AL-008	amortyzator lateksowy, 700%	0,8 mm	6 m	naturalny
67-AL-009	amortyzator lateksowy, 700%	0,9 mm	6 m	naturalny
67-AL-010	amortyzator lateksowy, 700%	1,0 mm	6 m	naturalny
67-AL-012	amortyzator lateksowy, 700%	1,2 mm	6 m	naturalny
67-AL-014	amortyzator lateksowy, 700%	1,4 mm	6 m	naturalny
67-AL-016	amortyzator lateksowy, 700%	1,6 mm	6 m	naturalny

Amortyzatory silikonowe są wyjątkowo miękkie, supermocne, o ogromnej rozciągliwości. Pozwalają zatrzymać w czasie hoku wielki okaz ryby przy łowieniu na stosunkowo cieniłą żyłkę. Posiadają wysoką rozciągliwość, dochodzącą do 600%. Oferowane są w kilku kolorach, a każdy kolor odpowiada innej średnicy. **Amortyzatory lateksowe** cechują się jeszcze większą, 700% rozciągliwością. Dostępne są w kolorze jasnokremowym.

KLUCZ I KORKI DO GUM



Łącznik zestawu bata

5 szt. w opak.

- 67-AO-023 1,00 mm
- 67-AO-024 1,25 mm
- 67-AO-025 1,50 mm
- 67-AO-026 1,80 mm
- 67-AO-027 2,00 mm
- 67-AO-028 2,30 mm
- 67-AO-029 2,50 mm
- 67-AO-030 2,80 mm
- 67-AO-031 3,00 mm



67-AO-010
mały - 2 szt.
Ø 1,3 dł. 7,5 cm



67-AO-012
średni - 2 szt.
Ø 2 dl. 10 cm



67-AO-011
duży - 2 szt.
Ø 2,5, dł. 14 cm

Korki do gumy – wykonane z bardzo lekkiego materiału o niesłychanej giętkości, dzięki czemu ściany stożka wyginają się wraz z wędką, co zapobiega pęknięciom wędkę (jak to się często zdarza w wypadku sztywnych korków).



67-AO-013
Klucz do korków, dł 30 cm

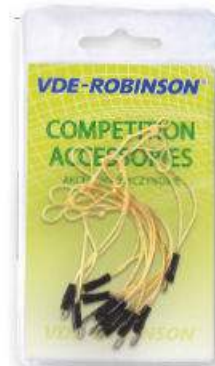

Gumki do zestawów
67-AO-001 dt. 8 cm/10 szt.
67-AO-002 dt. 12 cm/10 szt.



67-AO-005
Ochroniacz gumy



67-AO-050
Drut do gumy
- dł. 2,10 m



Tulejka teflonowa zewnętrzna

3 szt. w opak.

- 67-AO-060 1,4 mm
- 67-AO-061 1,7 mm
- 67-AO-062 2,0 mm
- 67-AO-063 2,3 mm
- 67-AO-064 2,6 mm
- 67-AO-065 2,9 mm
- 67-AO-066 3,2 mm
- 67-AO-067 3,5 mm
- 67-AO-068 3,8 mm



Tulejka teflonowa wewnętrzna

3 szt. w opak.

- 67-AO-070 1,5 mm
- 67-AO-071 1,8 mm
- 67-AO-072 2,2 mm
- 67-AO-073 2,8 mm
- 67-AO-074 3,2 mm
- 67-AO-075 3,7 mm
- 67-AO-076 4,0 mm
- 67-AO-077 4,4 mm
- 67-AO-078 4,8 mm



NEW

Antenki puste

do spławików czerwone:

- 67-AO-A10R 1,2 mm x 5 szt.
- 67-AO-A11R 1,5 mm x 5 szt.
- 67-AO-A12R 1,7 mm x 5 szt.
- 67-AO-A13R 2,0 mm x 5 szt.
- 67-AO-A14R 2,5 mm x 5 szt.
- 67-AO-A15R 3,0 mm x 5 szt.
- 67-AO-A16R 3,5 mm x 5 szt.
- 67-AO-A17R 4,0 mm x 5 szt.
- 67-AO-A18R 4,5 mm x 5 szt.



NEW

Antenki puste

do spławików żółte:

- 67-AO-A10Y 1,2 mm x 5 szt.
- 67-AO-A11Y 1,5 mm x 5 szt.
- 67-AO-A12Y 1,7 mm x 5 szt.
- 67-AO-A13Y 2,0 mm x 5 szt.
- 67-AO-A14Y 2,5 mm x 5 szt.
- 67-AO-A15Y 3,0 mm x 5 szt.
- 67-AO-A16Y 3,5 mm x 5 szt.
- 67-AO-A17Y 4,0 mm x 5 szt.
- 67-AO-A18Y 4,5 mm x 5 szt.

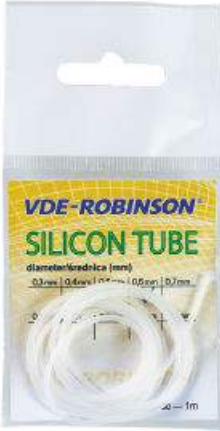

Wężyki silikonowe
 67-A0-WS1 0,30 mm/1 m
 67-A0-WS2 0,50 mm/1 m
 67-A0-WS3 0,80 mm/1 m
 67-A0-WS4 1,00 mm/1 m
 67-A0-WS5 1,20 mm/1 m



67-A0-KB0
 Koszulki do spławików
 0,8/1,0/1,2/1,5/1,8/2,0 mm



67-A0-KB1
 Koszulki silikonowe
 0,8/1,0/1,2/1,5/1,8/2,0 mm

OLIWKI

Oliwki wyczynowe



szt. w opak.
 60-WY-001 1,0 g x 6 szt.
 60-WY-002 1,5 g x 6 szt.
 60-WY-003 2,0 g x 6 szt.
 60-WY-004 2,5 g x 6 szt.
 60-WY-005 3,0 g x 6 szt.
 60-WY-006 4,0 g x 5 szt.
 60-WY-007 5,0 g x 5 szt.
 60-WY-008 6,0 g x 5 szt.
 60-WY-009 7,0 g x 4 szt.
 60-WY-010 8,0 g x 4 szt.
 60-WY-011 9,0 g x 3 szt.
 60-WY-012 10,0 g x 2 szt.



Oliwki wyczynowe z silikonem

szt. w opak.
 60-WY-014 1,0 g x 6 szt.
 60-WY-015 1,5 g x 6 szt.
 60-WY-016 2,0 g x 6 szt.
 60-WY-017 2,5 g x 6 szt.
 60-WY-018 3,0 g x 6 szt.
 60-WY-019 4,0 g x 5 szt.
 60-WY-020 5,0 g x 5 szt.
 60-WY-021 6,0 g x 5 szt.
 60-WY-022 7,0 g x 4 szt.
 60-WY-023 8,0 g x 4 szt.
 60-WY-024 9,0 g x 3 szt.
 60-WY-025 10,0 g x 2 szt.
 60-WY-026 12,0 g x 2 szt.



Łączki wyczynowe z igielitem

szt. w opak.
 60-WY-028 1,5 g x 6 szt.
 60-WY-029 2,0 g x 6 szt.
 60-WY-030 2,5 g x 6 szt.
 60-WY-031 3,0 g x 6 szt.
 60-WY-032 4,0 g x 5 szt.
 60-WY-033 5,0 g x 5 szt.
 60-WY-034 6,0 g x 5 szt.
 60-WY-036 8,0 g x 4 szt.



Gruntomierz wyczynowy

nr kat.	waga	ilość w opak.
67-A0-040	10 g	2 szt.
67-A0-041	20 g	2 szt.
67-A0-042	30 g	2 szt.
67-A0-043	50 g	2 szt.

67-99-013
 Zestaw wyciskaczy



67-99-010
 Nożyce do robaków



Drabinka

20 cm 67-A0-DW1
 25 cm 67-A0-DW2
 30 cm 67-A0-DW3

Dostępna w dwóch kolorach: czerwonym i zielonym.



Portfel na przypony
 67-A0-PP1 dł 25 cm
 67-A0-PP3 dł 40 cm





ZANĘTY

MADE IN BELGIUM



NEW

ZANĘTY, ATRAKTORY

ZANĘTY MISTRZÓW - LESZCZOWE



NEW



GOLD-PRO BREAM

Kultowa receptura belgijskich mistrzów ukierunkowana do połowu leszczy praktycznie w każdych warunkach. Jest punktem wyjścia do wszelkich kompozycji leszczowych. Wersja żółta, ze względu na wyrazisty kolor, lepiej sprawdza się w cieplejszych porach roku, selekcyjując jednocześnie większe sztuki.

Gatunki	Leszcz, Krap
Łowisko	Wody stojące i wolno płynące
Praca	Pracująca / przy dnie
Cechy	2 - Średnio ciężka 2 - Średnio klejąca 2 - Średnio zmielona
GOLD-PRO BREAM Classic	1kg EZ-BRE
GOLD-PRO BREAM Yellow	1kg EZ-BRY
GOLD-PRO BREAM Black NEW	1kg EZ-BRB

SUPERCUP

Delikatna, lekka, szybko pracująca zanęta stworzona z myślą o wszystkich gatunkach tzw. „biatorybu”. Doświadczenie zawodników drużyny Robinson na polskich łowiskach narzuca jednak klasyfikację SUPERCUP'a zdecydowanie jako mieszanki leszczowej.

Leszcz, Krap, Płoc, Wzdrega	
Wody stojące i bardzo wolno płynące	
Szybko pracująca / przy dnie	
1 - Lekka	
1 - Słabo klejąca	
1 - Drobnio zmielona	
SUPERCUP	1kg EZ-SUP
SUPERCUP Black	1kg EZ-SUP-BR



RECORD SILVER

Ciężka, dobrze klejąca zanęta. Idealna na rzeki, głębokie zbiorniki i duże okazy. Szczególnie chwalona przez testerów w połączeniu z gliną DAMP LEAM HEAVY podczas łowienia leszczy, krapki oraz innych karpiołowych w rzekach o silnym uciążu.

Gatunki	Leszcz, Krap, Jaź, Kłeń
Łowisko	Wody wolno i szybko płynące
Praca	Wolno pracująca / przy dnie
Cechy	3 - Ciężka 3 - Mocno klejąca 2 - Średnio zmielona
RECORD SILVER BREME	2kg EZ-REB
RECORD SILVER BREME Black	2kg EZ-REB-BL



Leszcze / wody stojące:

- 45% GOLD-PRO BREAM Classic
- 45% SUPERCUP
- 5% COPRA MELASSE
- 5% COCO BELGE
- Atraktor BRASEM CARMEL
- Glina DAMP LEAM Black + DAMP LEAM HEAVY

Anna Roguska-Jurek - ROBINSON Team, mistrzyni Polski kobiet 2019. - Kilukilogramowe leszcze trzymają się często na skraju pola węcena, co jakiś czas warto zatem zarzucić zestaw metr w prawo lub lewo by cieszyć się holem medalowej sztuki.



ZANĘTY MISTRZÓW - PŁOCIOWE



SUPER ROACH BLACK

Uniwersalna, efektywna zanęta płociowa, zawierająca dużo składników silnie pracujących i wybijających. Jej aktywna praca przy dnie skutecznie przyciąga i utrzymuje w łowisku całe stada płoci.

Gatunki	Płoc
Łowisko	Wody stojące i bardzo wolno płynące
Praca	Szybko pracująca / przy dnie
Cechy	2 - Średnio ciężka
	1 - Słabo klejąca
	2 - Średnio zmielona
SUPER ROACH Black 1kg EZ-SRB	



SUPER CHAMPION ROACH

Bardzo delikatna mieszanka, szczególnie skuteczna podczas słabego żerowania ryb. Nawet niewielka jej ilość, np. w trudnych warunkach jesienno-zimowych, potrafi „obudzić” mało aktywne płocie i otworzyć łowisko na długi czas.

Płoc	
Wody stojące i bardzo wolno płynące	
Szybko pracująca / przy dnie	
2 - Średnio ciężka	
1 - Słabo klejąca	
1 - Drobnio zmielona	
SUPER CHAMPION ROACH	1kg EZ-ROA
SUPER CHAMPION ROACH Black	1kg EZ-ROB



TURBO

Receptura TURBO została opracowana przy współpracy z indywidualnym mistrzem Belgii 1992 - Filipem Carroyer'em. W porównaniu do klasycznych zanęt płociowych charakteryzuje się wolniejszą pracą, dlatego z powodzeniem może być stosowana w wodach bieżących oraz przy połowie leszczy.

Gatunki	Płoc, Leszcz
Łowisko	Wody wolno i szybko płynące
Praca	Pracująca / przy dnie
Cechy	2 - Średnio ciężka
	2 - Średnio klejąca
	1 - Drobnio zmielona
TURBO Classic	2kg EZ-TUL
TURBO Black	2kg EZ-TUB



Trudne płocie / kanaty / wiosna:

- 45% SUPER ROACH Black
- 45% SUPER CHAMPION ROACH
- 5% GRILLED HEMP
- 5% PIGEON SHIT (jeżeli w łowisku występują duże płocie)
- Atraktor ROACH SPECIAL
- Głina DAMP LEAM Black + ziemia BLACK EARTH

Artur Kocikowski - ROBINSON Team, klubowy mistrz Polski 2019.
- Gdy ryb jest niewiele często próbuję aktywować brania atraktorem ROACH SPECIAL, który wzmacnia pracę zanęty i unosi frakcje mieszanki, wabiąc tym samym grube płocie.

ZANĘTY MISTRZÓW - PŁOCIOWE

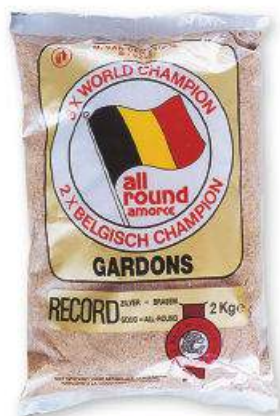

RECORD GOLD

Pod względem właściwości RECORD GOLD to bliźniacza mieszanka odmiany SILVER - ciężka i dobrze klejąca. Baza tych dwóch zanęt jest praktycznie taka sama, a różnicę stanowi jedynie część komponentów nadających jej charakter płociowy.

Gatunki	Płoc, Jaż, Kłen
Łowisko	Wody wolno i szybko płynące
Praca	Wolno pracująca / przy dnie
Cechy	3 - Ciężka 3 - Mocno klejąca 2 - Średnio zmielona

RECORD GOLD GARDONS	2kg	EZ-REG
RECORD GOLD GARDONS Black	2kg	EZ-REG-BL

BIG ROACH

Jedna z jaśniejszych i cięższych zanęt płociowych. Skuteczna zarówno przy odławianiu pojedynczych, dużych sztuk, jak i podczas regularnego łowienia płotek, selekcjonując największe osobniki z całej żerującej ławicy.

Gatunki	Płoc
Łowisko	Wody stojące i wolno płynące
Praca	Wolno pracująca / przy dnie
Cechy	2 - Średnio ciężka 2 - Średnio klejąca 2 - Średnio zmielona

BIG ROACH	2kg	EZ-BRO
-----------	-----	--------

ZANĘTY NA MAŁE RYBY



SPECIAL

Bardzo lekka zanęta służąca do rozpraszania każdej innej mieszanki. W pojedynkę, dzięki powierzchniowej pracy, sprawdza się doskonale przy łowieniu uklei.

Gatunki	Ukleja, Wzdreg, Ploc
Łowisko	Wody stojące i bardzo wolno płynące
Praca	Rozpraszająca / przy powierzchni
Cechy	1 - Bardzo lekka 1 - Bardzo słabo klejąca 1 - Drobn zmielona

SPECIAL	1kg	EZ-SPE
---------	-----	--------

BOGA

Kompozycja oparta na mieszance mielonych orzechów różnych gatunków. Delikatna konsystencja predysponuje tą zanętą do nęcenia małych ryb w wodach stojących.

Gatunki	Ploc, Leszcz, Krap
Łowisko	Wody stojące i wolno płynące
Praca	Szybko pracująca / przy dnie
Cechy	1 - Lekka 1 - Słabo klejąca 1 - Drobn zmielona

BOGA	1kg	EZ-BOG
------	-----	--------



ZANĘTY KARPIOWE I KARASIOWE



CARP MASTER

Seria zanęt stworzona z myślą o łowieniu karpia na metodę, ale równie skuteczna przy dowolnej metodzie gruntowej lub splawikowej. Wszystkie produkty CARP MASTER charakteryzują się wysoką zawartością protein i co ważne doskonale komponują się ze sobą. Różnorodne smaki, aromaty i kolory umożliwiają: po pierwsze dobranie optymalnej kompozycji na dowolne łowisko, po drugie ukierunkowanie mieszanki niemal pod wszystkie gatunki ryb karpiowatych.

Uniwersalny miks do metody 50/50:

- 50% pelletów CARPEX (ryba, krab) w większości w rozmiarze 2mm, garść w rozmiarze 4mm
- 50% EXPANDA FISHMEAL lub EXPANDA PROTEIN, w tym 5% COCO BELGE
- Atraktor LIQUID AROMA Carp



Jędrzej Krupa - Wodziszawśl Fishing Team.

- W kompozycjach miksów do metody nie należy bać się odważnych połączeń mięsno-owocowych - takie rozwiązanie często "otwiera wodę".

Gatunki	Karp, Karaś, Lin, Łęszcz, Amur
Łowisko	Wody stojące i wolno płynące
Praca	Pracująca / przy dnie 2 - Średnio ciężka
Cechy	2 - Średnio klejąca 1 - Drobnio zmielona

CARP MASTER SWEET FISHMEAL	1kg	EZ-SFM
CARP MASTER EXPANDA BIG FISH	1kg	EZ-EBF
CARP MASTER EXPANDA FISHMEAL	1kg	EZ-EFM
CARP MASTER EXPANDA GARLIC	1kg	EZ-EGA
CARP MASTER EXPANDA PROTEIN	1kg	EZ-EPR
CARP MASTER EXPANDA STRAWBERRY	1kg	EZ-EST
CARP MASTER EXPANDA TUTTI FRUTTI	1kg	EZ-ETF



Gatunki	Karp, Karaś, Lin, Łęszcz, Amur
Łowisko	Wody stojące i wolno płynące
Praca	Pracująca / przy dnie 1 - Lekka
Cechy	2 - Średnio klejąca 2 - Średnio zmielona

CARP MASTER SUPERCURSH CLASSIC	1kg	EZ-SCC
CARP MASTER SUPERCURSH GARLIC	1kg	EZ-SCG
CARP MASTER SUPERCURSH SWEET	1kg	EZ-SCS

ZANĘTY KARPIOWE I KARASIOWE



EXPANDA GOLD

Bardzo sycąca zanęta przeznaczona głównie do łączenia z innymi mieszankami. Skład oparty o pellety sprawia, że jest swego rodzaju „dopalaczem” wzbogacającym całą kompozycję.

Gatunki	Karp, Karaś, Leszcz
Łowisko	Wody stojące i wolno płynące
Praca	Pracująca / przy dnie 2 - Średnio ciężka
Cechy	2 - Średnio klejąca 2 - Średnio zmielona

EXPANDA GOLD 1kg EZ-EGO



SUPERCARP

Zanęty bogate w białka, powstałe na bazie mączki rybnej, której połączenie z aromatem truskawkowym (wersja STRAWBERRY) tworzy niezwykle ciekawy efekt. Brytyjscy testerzy chwalili SUPERCARP za zdolność wabienia nie tylko karpia, ale również karasi, linów i leszczy.

Gatunki	Karp, Karaś, Lin, Leszcz
Łowisko	Wody stojące i wolno płynące
Praca	Wolno pracująca / przy dnie 3 - Ciężka
Cechy	2 - Średnio klejąca 2 - Średnio zmielona

SUPERCARP FISHMEAL 1kg EZ-SFI

SUPERCARP STRAWBERRY 1kg EZ-SFS



HI-PRO SPECIMEN CARP

Klasyczna zanęta karpiowa opracowana przy współpracy z Bobem Nudd'em - trenerem, gruba, wysokoproteinowa. Może służyć jako baza do wszelkich kompozycji karpiowych.

Gatunki	Karp
Łowisko	Wody stojące i wolno płynące
Praca	Wolno pracująca / przy dnie 2 - Średnio ciężka
Cechy	2 - Średnio klejąca 3 - Grubo zmielona

HI-PRO SPECIMEN CARP Yellow 1kg EZ-CAY



CARASSIO

Specyficzny aromat - to podstawowy atut zanęty CARASSIO. Bogactwo składników i gruba konsystencja dają gwarancję, że oprócz karasi w łowisku zameldują się również liny oraz karpie.

Gatunki	Karaś, Lin
Łowisko	Wody stojące i wolno płynące
Praca	Wolno pracująca / przy dnie 2 - Średnio ciężka
Cechy	2 - Średnio klejąca 3 - Grubo zmielona

CARASSIO Yellow 1kg EZ-CRS-Y

CARASSIO Brown 1kg EZ-CRS-BR



CATCH

Zanęta przeznaczona na karasia, ale bardziej uniwersalna od klasycznej CARASSIO. Jasny kolor, bogactwo wartości odżywczych i drobna frakcja zainteresuje także leszcze, liny oraz karpie.

Gatunki	Karaś, Lin, Leszcz, Karp
Łowisko	Wody stojące i wolno płynące
Praca	Wolno pracująca / przy dnie 2 - Średnio ciężka
Cechy	2 - Średnio klejąca 1 - Drobno zmielona

CATCH 1kg EZ-CAT



ZANĘTY DO KOSZYKA

NEW NEW



FEEDER

W odróżnieniu od klasycznych zanęt feeder'owych cechą charakterystyczną tej serii jest szybka, aktywna praca. Nadają się do każdego rodzaju koszyka, tworząc wokół niego efekt chmurotwórczy, wabiący ryby ze znacznych odległości. Ze względu na rosnącą w szybkim tempie popularność FEEDER'a, seria zanęt została wzbogacona o nowe produkty ukierunkowane głównie na karpie: SWEET CARP, MYSTERY RED, CHEESE & GARLIC. Zanęty te szczególnie w połączeniu z serią CARP MASTER tworzą niezwykle skuteczny duet, który na łowiskach komercyjnych znajdzie zastosowanie w klasycznym jak i method'owym koszyku.

Gatunki	Łęszcz, Krąp, Płoć, Karp, Karaś, Lin
Lowisko	Wody stojące i wolno płynące
Praca	Szybko pracująca / przy dnie
Cechy	1 - Lekka 2 - Średnio klejąca

FEEDER BASIC	1kg	EZ-FBA
FEEDER BREAM	1kg	EZ-FBR
FEEDER CHEESE & GARLIC	1kg	EZ-FCG
FEEDER GOLD	1kg	EZ-FGO
FEEDER MYSTERY RED	1kg	EZ-FMY
FEEDER ROACH	1kg	EZ-FRO
FEEDER ROACH Black	1kg	EZ-FRB
FEEDER SWEET CARP	1kg	EZ-FSC
FEEDER TURBO +	1kg	EZ-FTU
FEEDER TURBO + Black	1kg	EZ-FTB



METHOD MIX

Wysokoproteinowe mieszanki dedykowane do metody na łowiskach komercyjnych. Mimo silnych właściwości klejących zanęty te szybko wymywają się z koszyka. Charakterystyczne kolory i silne aromaty wabią głównie większe osobniki.

Gatunki	Karp, Karaś, Lin
Lowisko	Wody stojące i wolno płynące
Praca	Pracująca / przy dnie
Cechy	3 - Ciężka 3 - Mocno klejąca 2 - Średnio zmielona

SUPER METHOD MIX	2kg	EZ-MMC
HI-PRO CARP METHOD MIX	2kg	EZ-CAM



SUPER CHAMPION FEEDER / BRX

Zanęty stworzone z myślą o klasycznym feederze, powoli wymywają się z koszyka, uwalniając mieszankę z przynętami. Wersja BRX dysponuje większą kleistością od bazowej DS FEEDER, dzięki czemu lepiej sprawdza się w silniejszych uciągach.

Gatunki	Łęszcz, Karaś, Lin, Karp, Płoć
Lowisko	Wody stojące i płynące
Praca	Wolno pracująca / przy dnie
Cechy	2 - Średnio ciężka 2 - Średnio klejąca 2 - Średnio zmielona

SUPER CHAMPION DS FEEDER	1kg	EZ-FEE
SUPER CHAMPION DS FEEDER Black	1kg	EZ-FEE-BL
SUPER CHAMPION BRX	1kg	EZ-SCB

LEGENDS MAKE LEGENDS



RECORD SWEET

Stodka wersja popularnej zanęty leszczowej RECORD SILVER. Podobnie jak oryginał ciężka, mocno klejąca, dostosowana do silnych rzecznych uciągów i dużych głębokości.

Gatunki	Leszcz, Krap, Jaż, Kleń
Łowisko	Wody wolno i szybko płynące
Praca	Wolno pracująca / przy dnie 3 - Ciężka
Cechy	3 - Mocno klejąca 2 - Średnio zmielona
RECORD SWEET	1kg EZ-RES



G5 SPECIAL

Modyfikacja bardzo skutecznej i lubianej zanęty Alana Scotthorne'a G5. Mieszanka została zmieniona w taki sposób, aby silnym ziołowym zapachem wabić duże płocie i leszcze.

Gatunki	Płoc, Leszcz
Łowisko	Wody stojące i wolno płynące
Praca	Szybko pracująca / przy dnie 1 - Lekka
Cechy	1 - Słabo klejąca 1 - Drobnio zmielona
G5 SPECIAL	1kg EZ-G5S



SILVER FISH MIX

Kolejna receptura Alana Scotthorne'a różniąca się od G5 grubszą frakcją oraz większą kleistością. W zamyśle przeznaczona na łowiska komercyjne do połowu tzw. „białorybu” podczas przerw w żerowaniu karpia.

Gatunki	Leszcz, Krap, Płoc, Karp, Karaś, Lin
Łowisko	Wody stojące i wolno płynące
Praca	Pracująca / przy dnie 2 - Średnio ciężka
Cechy	2 - Średnio klejąca 2 - Średnio zmielona
SILVER FISH MIX	1kg EZ-ASI



HEAVY SPECIAL

Zanęta, która mimo dużej kleistości i ciężaru stosunkowo aktywnie pracuje na dnie. Jej żółto-brązowy kolor najlepiej sprawdza się w okresie umiarkowanej i podwyższonej temperatury wody.

Gatunki	Leszcz, Karp, Karaś
Łowisko	Wody wolno i szybko płynące
Praca	Pracująca / przy dnie 3 - Ciężka
Cechy	3 - Mocno klejąca 2 - Średnio zmielona
HEAVY SPECIAL	1kg EZ-HSP



EXPO

Receptura przeznaczona na trudne, mało aktywne płocie oraz leszcze. Kontrastowy, czerwony kolor ma za zadanie wyeksponować mieszankę na dnie i pobudzić ryby do żerowania.

Gatunki	Leszcz, Płoc
Łowisko	Wody stojące i płynące
Praca	Pracująca / przy dnie 3 - Ciężka
Cechy	2 - Średnio klejąca 1 - Drobnio zmielona
EXPO	1kg EZ-EXP



MARINE

Zanęty na bazie pelletów oraz mączki rybnej i alg (CLASSIC) lub mączki skorupiaków (SHELL FISH). Silne aromaty działają pobudzająco na większe sutki. Uniwersalne w dobrze metody połowu.

Gatunki	Karp, Karaś, Lin, Leszcz
Łowisko	Wody stojące i płynące
Praca	Pracująca / przy dnie 2 - Średnio ciężka
Cechy	2 - Średnio klejąca 2 - Średnio zmielona
MARINE CLASSIC	1kg EZ-MCL
MARINE SHELL FISH	1kg EZ-MSF



ZANĘTY MISTRZÓW - UNIWERSALNE



G5

Skład zanęty został opracowany przy współpracy z pięciokrotnym mistrzem świata Alanem Scotthorne'm. Jest to dość lekka i drobna mieszanka o charakterze uniwersalnym. Wabi typowo sportowe sztuki leszczy, krapki i płoci, ale również pozostałe gatunki ryb karpiowatych.

Gatunki	Leszcz, Krap, Płoc, Karp, Karaś, Lin
Lowisko	Wody stojące i bardzo wolno płynące
Praca	Szybko pracująca / przy dnie
Cechy	1 - Lekka 1 - Słabo klejąca 1 - Drobno zmielona
G5	2kg EZ-AG5
G5 Black	2kg EZ-AG5-BL

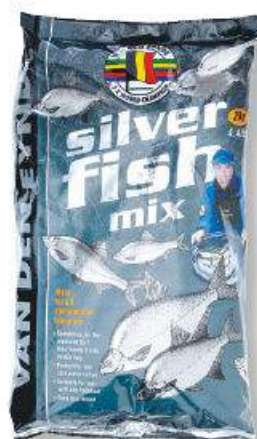

SILVER FISH MIX

Kolejna receptura Alana Scotthorne'a również o charakterze uniwersalnym. Od G5 wyróżnia ją grubsza frakcja oraz większa kleistość. W zamyśle przeznaczona na łowiska komercyjne do potowu tzw. „białorybu” podczas przerw w żerowaniu karpia.

Gatunki	Leszcz, Krap, Płoc, Karp, Karaś, Lin
Lowisko	Wody stojące i wolno płynące
Praca	Pracująca / przy dnie
Cechy	2 - Średnio ciężka 2 - Średnio klejąca 2 - Średnio zmielona
SILVER FISH MIX	2kg EZ-ASF



SECRET

Doskonała jako „dopalacz” do innych zanęt. Dzięki wyczuwalnej owocowej nucie oraz ciężkiej i klejącej konsystencji przyciąga większe osobniki. Równie dobrze może być dodawana do lekkich, jeziorowych zanęt jako dociążenie do nęcenia na dużych głębokościach, jak i do rzecznych mieszanek, aby selekcjonować większe sztuki.

Gatunki	Płoc, Leszcz, Krap, Karp, Karaś, Lin, Jaż, Kleń
Lowisko	Wody wolno i szybko płynące
Praca	Wolno pracująca / przy dnie
Cechy	3 - Ciężka 3 - Mocno klejąca 1 - Drobno zmielona
SECRET Classic	1kg EZ-SEC
SECRET Black	1kg EZ-SEB



EURO CHAMPION BIG FISH

Typowy BIG FISH - jasny, grubo zmielony, bogaty w składniki odżywcze. Najskuteczniejszy latem w płytkich i dobrze nagrzanym rozlewiskach.

Gatunki	Karp, Karaś, Lin, Leszcz, Amur
Lowisko	Wody stojące i wolno płynące
Praca	Wolno pracująca / przy dnie
Cechy	3 - Ciężka 2 - Średnio klejąca 3 - Grubo zmielona
EURO CHAMPION BIG FISH	1kg EZ-BIG

ZANĘTY MISTRZÓW - UNIWERSALNE



RIVER ACE

Od lat bardzo popularna zanęta przeznaczona typowo na rzeki. Charakterystyczny ceglany kolor i zapach wabią ryby nawet z dużych odległości.

Gatunki	Jaź, Kiełń, Brzana, Świnka, Certa, Leszcz
Lowisko	Wody wolno i szybko płynące
Praca	Bardzo wolno pracująca / przy dnie 3 - Ciężka
Cechy	3 - Mocno klejąca 2 - Średnio zmielona
RIVER ACE	1kg EZ-RIV



SUPERBLACK

Zanęta do zadań specjalnych - w czystej, zimnej i mało rybnej wodzie. Najskuteczniejsza w okresie jesienno-zimowym przy słabym żerowaniu ryb.

Leszcz, Płoc	
Wody stojące i wolno płynące	
Pracująca / przy dnie 1 - Lekka 1 - Słabo klejąca 1 - Drobnio zmielona	
SUPERBLACK	1kg EZ-SBL



SUPERMATCH

Delikatna mieszanka stworzona teoretycznie do metody odległościowej. Ciemny kolor i lekka konsystencja predysponują ją również do połowu innymi metodami.

Leszcz, Płoc, Karaś, Lin	
Wody stojące i wolno płynące	
Pracująca / przy dnie 2 - Średnio ciężka 2 - Średnio klejąca 1 - Drobnio zmielona	
SUPERMATCH	1kg EZ-SMA



Duże ryby / głębokie towiska:

- 30% G5
- 30% SECRET Classic
- 30% TURBO Classic
- 10% BISCUIT CHOCOLAT
- Atraktor LIQUID AROMA Big Fish
- Głina DAMP LEAM HEAVY lub ziemia BLACK EARTH HEAVY



WORLD CHAMPION

Jedna z najbardziej uniwersalnych zanęt MVDE. Skomponowana po Mistrzostwie Świata belgijskiej drużyny narodowej z Marcelem Van den Eynde w składzie. Zawody te odbywały się na kanale Amsterdam-Ren, dlatego też WORLD CHAMPION najlepiej przystosowana jest na głębokie, wolno płynące kanały.

Gatunki	Leszcz, Płoc, Jaź, Kiełń, Lin, Karaś, Karp
Lowisko	Wody stojące i wolno płynące
Praca	Pracująca / przy dnie 3 - Ciężka
Cechy	2 - Średnio klejąca 1 - Drobnio zmielona
WORLD CHAMPION	1kg EZ-CHA

Tomaz Biszof - ROBINSON Team Bielsko-Biała.

- Na duże ryby staram się maksymalnie spowolnić pracę mieszanki - namaczam ją obficie dzień wcześniej, nawet lekko przemaczam tak, aby wszystkie składniki porządnie "napity się" wody.



ZANĘTY MISTRZÓW - UNIWERSALNE



KASTAAR

Uniwersalna mieszanka typu ALL ROUND. Jej jasny kolor najlepiej przyciąga duże leszcze w ciepłym okresie letnim.

Gatunki	Leszcz, Karp, Karaś, Lin
Lowisko	Wody stojące i wolno płynące
Praca	Wolno pracująca / przy dnie 2 - Średnio ciężka
Cechy	2 - Średnio klejąca 2 - Średnio zmielona

KASTAAR 1kg EZ-KAS

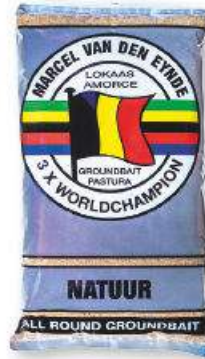

NATUUR

Uniwersalna mieszanka ALL ROUND, wzbogacona odrobiną typowo płociowych komponentów. Doskonała na duże płocie w głębokich kanałach i wolno płynących rzekach.

Gatunki	Płoc, Leszcz
Lowisko	Wody stojące i wolno płynące
Praca	Pracująca / przy dnie 2 - Średnio ciężka 2 - Średnio klejąca 1 - Drobn zmielona

NATUUR 1kg EZ-NAT



BEET

Zanęta opracowana przy udziale belgijskiego klubu BEET BOUTERSEM - Klubowego Mistrza Świata. Jej jasny kolor i duży ciężar najlepsze efekty daje przy połowie leszczy i płoci w głębokich łowiskach.

Gatunki	Leszcz, Płoc, Lin, Karaś, Karp
Lowisko	Wody stojące i wolno płynące
Praca	Wolno pracująca / przy dnie 3 - Ciężka
Cechy	2 - Średnio klejąca 1 - Drobn zmielona

BEET 1kg EZ-BEE



Karacie i leszcze / łowiska komercyjne:

- 30% G5
- 30% WORLD CHAMPION
- 30% CATCH
- 5% COPRA MELASSE
- 5% BISCUIT CREME
- Glina DAMP LEAM HEAVY
- Atraktory BRASEM CARMEL + VANILLE

Marcin Przygoda - ROBINSON Team Bielsko-Biała.

- Mieszankę gliny z zanętą warto przygotować wcześniej, nawet dobrze nawilżona zanęta wysusza glinę przy łączeniu obu części, tym samym zmienia się konsystencja i konieczne jest domoczenie całości. Czynność tę wykonuję bardzo starannie, tak aby nie przeholować z wodą - przemoczone składniki oblepione gliną zupełnie przestają pracować.



KANAAL

Bardzo uniwersalna zanęta, skomponowana po indywidualnym Mistrzostwie Świata Marcela Van den Eynde w 1971 roku. Mieszanka jest ciężka i klejąca, dlatego mimo swojej nazwy, oprócz kanałów, może być także stosowana w głębokich zbiornikach oraz rzekach.

Gatunki	Leszcz, Płoc, Jaź, Kleri, Lin, Karaś, Karp
Lowisko	Wody wolno i szybko płynące
Praca	Pracująca / przy dnie 3 - Ciężka
Cechy	3 - Mocno klejąca 1 - Drobn zmielona

KANAAL 1kg EZ-KAN

ZANĘTY MISTRZÓW - UNIWERSALNE



SUPER CRACK

Seria zanęt młodego belgijskiego mistrza Andiego Berteyn, specjalnie przygotowana do stosowania w zawodach na terenie Europy środkowo-wschodniej. Różnorodność wersji ułatwia dopasowanie się w łowisko pod kątem intensywności żerowania ryb oraz odlawianego gatunku.

Leszcze, krąpie i płocie / wody stojące i płynące:

- 30% FORMULE M HERBS MIX
- 30% SUPER CRACK BREAM
- 30% SUPER CRACK ROACH
- 10% BISCUIT CREME
- COLLANT PV1 (ilość dostosowana do siły uciągu)
- Atraktor KORIANDER GEMALEN



Ireneusz Durka - VDE-ROBINSON Feeder Team.

- Kolendra to mój uniwersalny dodatek - wchodzi w nią niemal wszystkie ryby o każdej porze roku, jest neutralna i można ją "dopalać" innymi atraktorami.

Gatunki	SUPER CRACK BREAM - Leszcz, Krąp SUPER CRACK ROACH - Płoc, Wzdregą SUPER CRACK CARP - Karp, Karaś
Łowisko	Wody stojące i wolno płynące
Praca	Pracująca / przy dnie 2 - Średnio ciężka
Cechy	1 - Stabo klejąca 1 - Drobno zmielona

SUPER CRACK BREAM	1kg	EZ-CRB
SUPER CRACK BREAM Brown	1kg	EZ-CRB-BR
SUPER CRACK BREAM Black	1kg	EZ-CRB-BL
SUPER CRACK ROACH	1kg	EZ-CRR
SUPER CRACK ROACH Black	1kg	EZ-CRR-BL
SUPER CRACK CARP	1kg	EZ-CRC



FORMULE M

Stosunkowo nowe zanęty, oparte tylko i wyłącznie na naturalnych składnikach - bazują na starych recepturach odnalezionych w notatkach Marcela Van den Eynde. Podczas testów wędkarze zwracali uwagę na ich uniwersalną konsystencję oraz delikatny ziołowy zapach.

Gatunki	FORMULE M BREAM - Leszcz, Krąp FORMULE M ROACH - Płoc, Wzdregą FORMULE M HERBS MIX - Płoc, Leszcz, Krąp
Łowisko	Wody stojące i wolno płynące
Praca	Pracująca / przy dnie 1 - Lekka
Cechy	1 - Stabo klejąca 2 - Średnio zmielona

FORMULE M BREAM	1kg	EZ-BRM
FORMULE M ROACH	1kg	EZ-FMR
FORMULE M HERBS MIX	1kg	EZ-FMH



ROBINSON SUPER CHARGE

Wysokoproteinowe zanęty przeznaczone do koszyka metody. Dzięki dobrym właściwościom klejącym, doskonale komponują się z drobnym peluletem, tworząc w ten sposób idealną mieszankę na większe ryby.

Gatunki	SUPER CHARGE Korzenna - Płoć, Leszcz SUPER CHARGE Halibut - Karp, Leszcz SUPER CHARGE Truskawka - Karp, Karaś, Lin, Amur
Lowisko	Wody stojące i wolno płynące
Praca	Wolno pracująca / przy dnie
Cechy	2 - Średnio ciężka 3 - Mocno klejąca 2 - Średnio zmielona
ROBINSON SUPER CHARGE Korzenna	750g 63-Z2-SPI
ROBINSON SUPER CHARGE Halibut	750g 63-Z2-HAL
ROBINSON SUPER CHARGE Truskawka	750g 63-Z2-STR

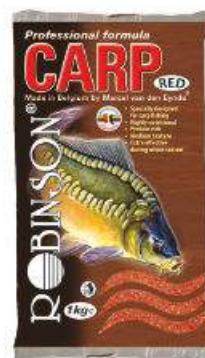
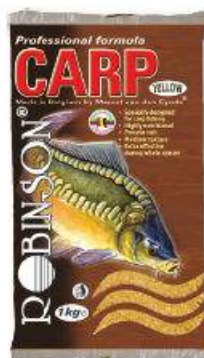

ROBINSON CARP

Bogata w wartości odżywcze i białka zanęta karpiowa o grubszej frakcji. Odpowiednia do każdej metody połowu na wodach o małym uciążu.

Gatunki	Karp
Lowisko	Wody stojące i wolno płynące
Praca	Wolno pracująca / przy dnie
Cechy	3 - Ciężka 2 - Średnio klejąca 3 - Grubo zmielona
ROBINSON CARP Yellow	1kg 63-Z1-CAY
ROBINSON CARP Red	1kg 63-Z1-CAR



ROBINSON FEEDER

Mieszanka skomponowana specjalnie do stosowania w koszykach zanętowych - nie jest przesadnie klejąca, dzięki czemu stosunkowo szybko wymywa się z koszyka, wabiąc praktycznie wszystkie gatunki ryb karpiowatych.

Gatunki	Leszcz, Krap, Płoć, Jaź, Kłeń, Lin, Karaś
Lowisko	Wody wolno i szybko płynące
Praca	Pracująca / przy dnie
Cechy	3 - Ciężka 2 - Średnio klejąca 2 - Średnio zmielona
ROBINSON FEEDER	1kg 63-Z1-FEE



ROBINSON RIVER

Ciężka i klejąca zanęta na rzeki. Bardzo skuteczna na jazie i klenie a w połączeniu z ROBINSON BREAM również na leszczu.

Gatunki	Leszcz, Krap, Jaź, Kłeń, Świnka, Cert, Brzana
Lowisko	Wody wolno i szybko płynące
Praca	Bardzo wolno pracująca / przy dnie
Cechy	3 - Ciężka 3 - Mocno klejąca 3 - Grubo zmielona
ROBINSON RIVER	1kg 63-Z1-RIV

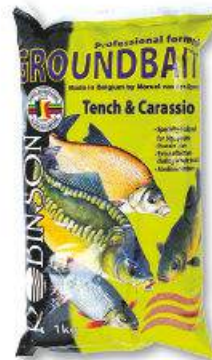

ROBINSON TENCH&CARASSIO

Bardzo aromatyczna zanęta na cieplejsze pory roku. Uniwersalna pod względem metody połowu - z powodzeniem można nią nęcić, łowiąc na splotnik w zarosniętej strefie przybrzeżnej, jak i kłieć do koszyka w dowolnej metodzie gruntowej.

Gatunki	Lin, Karaś
Lowisko	Wody stojące i wolno płynące
Praca	Wolno pracująca / przy dnie
Cechy	2 - Średnio ciężka 2 - Średnio klejąca 2 - Średnio zmielona
ROBINSON TENCH&CARASSIO	1kg 63-Z1-TAC

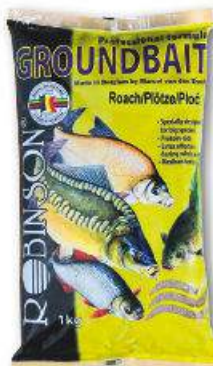
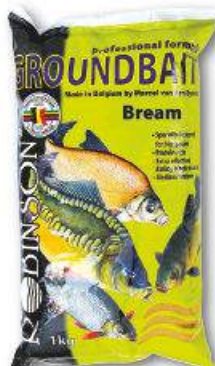
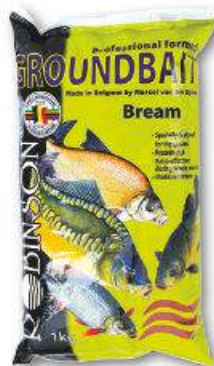

ROBINSON BREAM

Zanęta oparta o uznane za najlepsze na świecie belgijskie, leszczowe receptury. Bazowa wersja jest bardzo uniwersalna - składniki zostały dobrane tak, aby zapewnić mieszance skuteczność praktycznie w każdych warunkach. Żółta wersja natomiast doskonale sprawdza się na rzekach w połączeniu z zanętą ROBINSON RIVER oraz przy połowie dużych leszczy.

Gatunki	Leszcz, Krąp
Lowisko	Wody stojące i wolno płynące
Praca	Wolno pracująca / przy dnie
Cechy	2 - Średnio ciężka
	2 - Średnio klejąca
	2 - Średnio zmielona
ROBINSON BREAM	1kg 63-Z1-BRE
ROBINSON BREAM Yellow	1kg 63-Z1-BRY

ROBINSON ROACH

Klasyczna, dobrze pracująca zanęta na płociu o ziołowym aromacie. Dwie wersje kolorystyczne umożliwiają dobranie mieszanki pod kolor dna oraz do intensywności żerowania ryb.

Płoci	Wody stojące i wolno płynące
	Szybko pracująca / przy dnie
Cechy	1 - Lekka
	2 - Średnio klejąca
	1 - Drobno zmielona
ROBINSON ROACH	1kg 63-Z1-ROA
ROBINSON ROACH Black	1kg 63-Z1-ROB

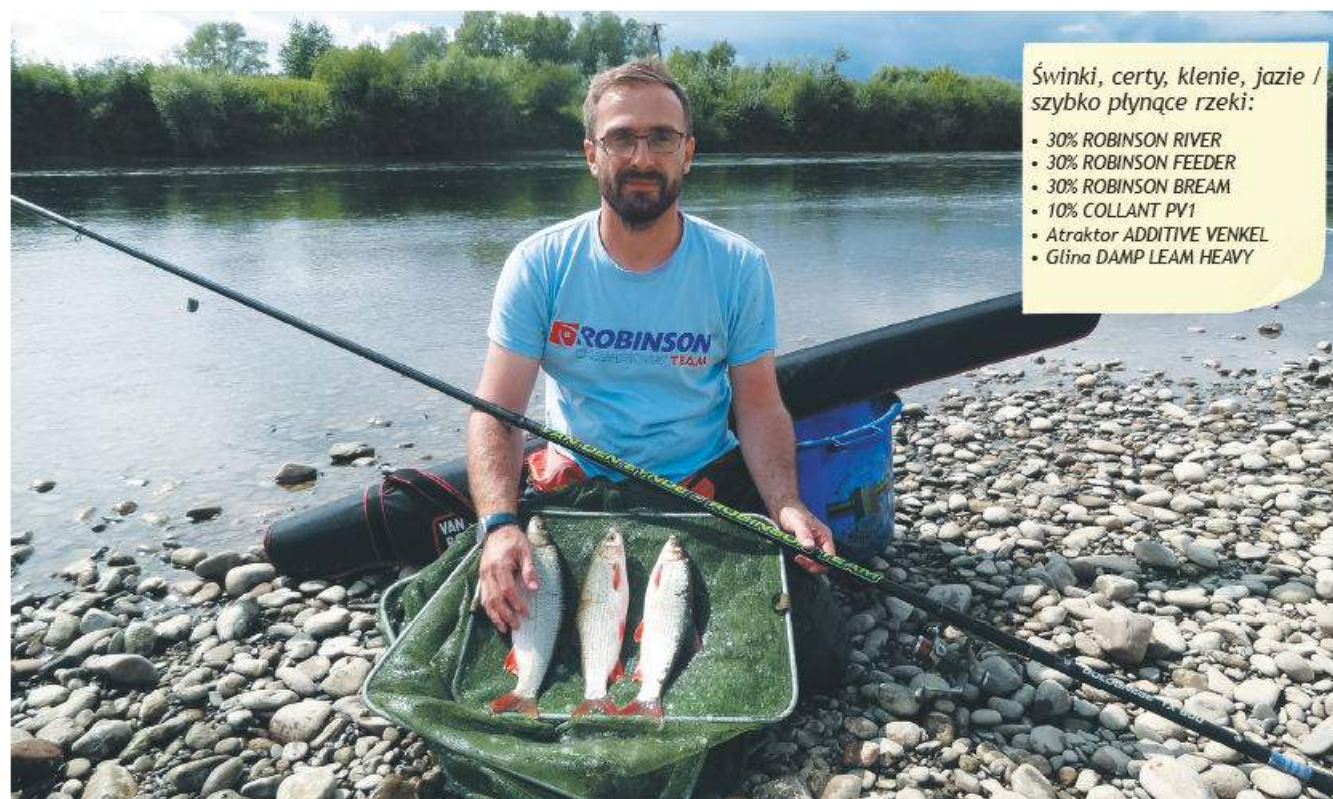

Świnki, certy, klenie, jazie / szybko płynące rzeki:

- 30% ROBINSON RIVER
- 30% ROBINSON FEEDER
- 30% ROBINSON BREAM
- 10% COLLANT PV1
- Atraktor ADDITIVE VENKEL
- Glina DAMP LEAM HEAVY

Paweł Szlachta - ROBINSON Team, klubowy mistrz Polski 2019.

- Do nęcenia świnek i cert w rzekach szukam pożywnych zanęt o grubej frakcji, mimo że moją podstawową metodą jest sptawik to bazuję często na zanętach feederowych i karpowych.



ATRAKTORY ADDITIVE

Seria bardzo popularnych i znanych od lat atraktorów ADDITIVE. Pierwsze receptury były tworzone od podstaw przez samego Marcela Van den Eynde, kolejne powstawały w wyniku doświadczeń przyszłych pokoleń belgijskiego producenta oraz pojawiających się trendów na rynku wędkarskim.

Od lat numerem jeden, bez wątpienia, pozostaje leszczowy BRASEM, wśród pozostałych można wyróżnić płociowy ROACH, karpiove STRAWBERRY i TUTTI-FRUTTI oraz na duże ryby BIG FISH i CHOCOLAT. Uzupełnieniem oferty skierowanej pod konkretne gatunki są atraktory lubiane przez wszystkie ryby karpioiwate. Dysponują one bardziej ogólnymi aromatami np. wanilii, anizu, kolendry, sera czy też migdału i poszerzają zakres nęconych gatunków. Wszystkie atraktory w proszku najlepiej łączyć z zanętami bezpośrednio przed formowaniem kul zanętowych, zalecana proporcja wynosi 1 opakowanie na 3-5kg suchej zanęty.

Atraktor	Opak.	Nr kat.
ADDITIVE BIG FISH	250g	EA-BFI
ADDITIVE BRASEM Carmel	250g	EA-BRA
ADDITIVE BRASEM Exotic	250g	EA-BRE
ADDITIVE BRASEM T-Orange	200g	EA-BRT
ADDITIVE BRASEM White	250g	EA-BRW
ADDITIVE CHOCOLAT	250g	EA-CHO
ADDITIVE ROACH Classic	200g	EA-ROA
ADDITIVE ROACH Special	200g	EA-ROS
ADDITIVE STRAWBERRY	250g	EA-STR
ADDITIVE STRAWBERRY BIO	200g	EA-BST
ADDITIVE TUTTI-FRUTTI	250g	EA-TUT
ADDITIVE VANILLE	250g	EA-VAN
ADDITIVE VENKEL	250g	ED-VEN



BRASEM CARAMEL

Najpopularniejszy atraktor leszczowy na świecie. Karmelowy aromat oprócz wspomnianych leszczy znakomicie przyciąga płocie, karasia oraz liny.



BRASEM T-ORANGE

Atraktor leszczowy o intensywnym, pomarańczowym zapachu zalecany w cieplejszych porach roku. Dobrze sprawdza się również w rzekach, przyciągając wszystkie gatunki ryb karpioiwatych.



BRASEM WHITE

Atraktor o białym kolorze i bardzo silnym aromacie. Najlepiej funkcjonuje w rzekach o dużym uciągu - wabi leszcze oraz krapie z dużych odległości i długo utrzymuje je w towisiku.



BRASEM EXOTIC

Wersja BRASEM'u okraszona owocową nutą, w zamysle przeznaczona na większe osobniki. Poza dużymi leszczami powinna pobudzać karpie, karasia, liny oraz w rzekach jazie i klenie.



ROACH CLASSIC

Atraktor ten jest mieszanką ziół, które najbardziej preferują płocie. Oprócz zapachu posiada silne właściwości smakowe oraz pracujące, przyciągając ryby żerujące w toni.



ROACH SPECIAL

Bardziej uniwersalna odmiana atraktora ROACH CLASSIC. Gama ziół została poszerzona tak, aby oprócz płoci nęcić również wzdregi, krapie i leszcze.



STRAWBERRY

Atraktor o silnym aromacie truskawki, idealny do kulek proteinowych na karpie i amury. Sprawdzony także jako dodatek do zanęt gruntowych przy połowie leszczy, jazi i kleni.



STRAWBERRY BIO

Atraktor stworzony na bazie naturalnych składników. Podobnie jak klasyczna wersja STRAWBERRY bardzo skuteczny latem przy połowie karpia i amurów.



TUTTI-FRUTTI

Owocowy atraktor, najbardziej skuteczny latem. Idealny jako dodatek do kulek proteinowych. Skutecznie wabi duże karpie, amury i leszcze.



BIG FISH

Atraktor o intensywnym zapachu suszonych śliwek. Przeznaczony do połowu dużych osobników karpia, amurów, linów, karasia i leszczy.



CHOCOLAT

Atraktor o bardzo intensywnym, słodkim aromacie mlecznej czekolady. Świetny do zanęt leszczowych i karpioiwatych, szczególnie w ciepłych porach roku.



VANILLE

Uniwersalny atraktor o waniliowym aromacie. Od innych waniliowych atraktorów wyróżnia się słonym smakiem, co zapewni lepsze rozchodzenie się aromatu w wodzie.



VENKEL

Atraktor o intensywnym i specyficznym zapachu, skomponowany na bazie suszonych i mielonych białych robaków. Niezwykle skuteczny w rzekach przy połowie jazi, kleni, świnek oraz cert.

ATRAKTORY ADDITIVE



ANISEED

Atraktor o intensywnym aromacie anyżu. Bardzo dobry dodatek do mieszanek na płocie, łeszcze i liny. Szczególnie skuteczny w okresie wiosennym.



CHEESE

Atraktor o subtelnym zapachu najlepszych holenderskich serów. Najskuteczniejszy na brzana, ale przyciąga również inne gatunki rzeczne, takie jak kłen czy jaż.



FRANGIPANE

Bardzo efektywny atraktor o migdałowym zapachu uwielbianym przez duże płocie i łeszcze. Skuteczny również podczas zawodniczego nęcenia ukłoi.



M'S SECRET

Atraktor stworzony na bazie sekretnej receptury BRASEM CARAMEL. Odróżnia się od klasycznej wersji składnikami stymulującymi i pobudzającymi, co w efekcie dało nieco inny aromat. Bardzo skuteczny na łeszcze.



BANANA

Bananyowy atraktor przeznaczony do użycia w ciepłych miesiącach i dobrze nagrzanym towiskach. Skutecznie wabi duże karpie i amury, ale także okazałe rzeczne łeszcze, jazie i klenie.



SWEET FRUIT

Silny atraktor o aromacie słodkich owoców, zalecany do stosowania w okresie letnim. Równie dobrze może być dodatkiem do kulek proteinowych jak i zanęt gruntowych.



KORIANDER GEMALEN

Uniwersalny atraktor na wszystkie gatunki ryb karpiowatych, oparty o zmielone i prażone ziarna kolendry. Może być stosowany o każdej porze roku - w pojedynkę lub nawet "dopalon" innymi atraktorami.



BLOODMEAL

Suszona krew to atraktor przeznaczony na duże ryby, lubujące w mięsnych przynętach: brzana, liny, łeszcze, okonie, węgorze.



Atraktor	Opak.	Nr kat.
ADDITIVE ANISEED	250g	EA-AN
ADDITIVE BANANA	200g	EA-BAN
ADDITIVE BLOODMEAL	250g	ED-BLO
ADDITIVE CHEESE	200g	EA-CHE
ADDITIVE FRANGIPANE	200g	EA-FRA
ADDITIVE KORIANDER GEMALEN	250g	ED-KOL
ADDITIVE M'S SECRET	250g	EA-MSS
ADDITIVE SWEET FRUIT	250g	EA-SWF

Mikołaj Geisler - ROBINSON Team, drużynowy mistrz świata U25.

- Przy tworzeniu różnego typu mieszanek niejednokrotnie kombinuję z aromatem i kolorystyką, wykorzystując nowe atraktory ROBINSON ADDITIVE - owocowa i czerwona zanęta w ciepłe dni funkcjonuje znakomicie.

- Atraktorów używam do nęcenia głównego jak i w trakcie towienia, kiedy brania słabną kule na donęcanie "dopalam" kolejną porcją np. LIQUID BOOSTER'a.



ATRAKTORY W PŁYNIE



LIQUID AROMA

Bardzo słodkie i aromatyczne kompozycje LIQUID AROMA. Dzięki płynnej konsystencji dokładnie wnikają w każdą cząstkę namaczanego produktu, gwarantując doskonale przenoszenie zapachu w łowisku. Po rozpuszczeniu w wodzie (proporcja 1:10) idealnie nadają się do namaczania wszelkiego rodzaju zanęt, pelletów, ciast a nawet przynęt haczykowych, w tym także kulek proteinowych.

Atraktor	Opak.	Nr kat.
LIQUID AROMA Big Fish	500ml	EX-LIQ-BIG
LIQUID AROMA Brasem	500ml	EX-LIQ-BRA
LIQUID AROMA Carmel	500ml	EX-LIQ-CRM
LIQUID AROMA Carp	500ml	EX-LIQ-CAR
LIQUID AROMA Melasse	500ml	EX-LIQ-MEL
LIQUID AROMA Roach	500ml	EX-LIQ-ROA



MAGIC SPRAY

Bardzo praktyczne podczas łowienia i szybko działające koncentraty zapachowe w sprayu - wystarczy spryskać przynętę lub koszyk zanętowy przed zarzuceniem. Maksymalne stężenie aromatu gwarantuje utrzymanie zapachu w pobliżu przynęty przez długi czas.

Atraktor	Opak.	Nr kat.
MAGIC SPRAY Big Fish	100ml	ES-BIG
MAGIC SPRAY Brasem	100ml	ES-BRA
MAGIC SPRAY Carp	100ml	ES-CAR
MAGIC SPRAY Maggots	100ml	ES-MAG
MAGIC SPRAY Roach	100ml	ES-ROA



LIQUID BOOSTER

BOOSTER czyli wzmacniacz bazowej wersji atraktorów LIQUID AROMA - większa paleta zapachów, silniejszy aromat oraz większa wydajność. Duży wybór aromatów pozwala na odpowiednie ukierunkowanie dopalanej przynęty czy zanęty, w zależności od warunków panujących na łowisku oraz poławianych gatunków ryb.

Atraktor	Opak.	Nr kat.
LIQUID BOOSTER Aniseed	250ml	EX-LIB-ANI
LIQUID BOOSTER Banana	250ml	EX-LIB-BAN
LIQUID BOOSTER Blackcurrant	250ml	EX-LIB-BCR
LIQUID BOOSTER Bream	250ml	EX-LIB-BRE
LIQUID BOOSTER Chicken	250ml	EX-LIB-CHI
LIQUID BOOSTER Chocolate	250ml	EX-LIB-CHO
LIQUID BOOSTER Coconut	250ml	EX-LIB-COC
LIQUID BOOSTER Cream	250ml	EX-LIB-CRE
LIQUID BOOSTER Cuberdon	250ml	EX-LIB-CUB
LIQUID BOOSTER Meat	250ml	EX-LIB-MEA
LIQUID BOOSTER Melasse	250ml	EX-LIB-MEL
LIQUID BOOSTER Orange	250ml	EX-LIB-ORA
LIQUID BOOSTER Peach	250ml	EX-LIB-PEA
LIQUID BOOSTER Pineapple	250ml	EX-LIB-PIN
LIQUID BOOSTER Scopex	250ml	EX-LIB-SCO
LIQUID BOOSTER Secret	250ml	EX-LIB-SEC
LIQUID BOOSTER Shell Fish	250ml	EX-LIB-SHF
LIQUID BOOSTER Strawberry	250ml	EX-LIB-STR
LIQUID BOOSTER Sweet and Jerry	250ml	EX-LIB-SJE
LIQUID BOOSTER Sweet Fruit	250ml	EX-LIB-SFR
LIQUID BOOSTER Sweet Melasse	250ml	EX-LIB-SWM
LIQUID BOOSTER Syrup	250ml	EX-LIB-SYR
LIQUID BOOSTER Tigernut	250ml	EX-LIB-TIG
LIQUID BOOSTER Vanille Cream	250ml	EX-LIB-VAC



Intensywnie atraktory kolorystyczne i zapachowe przeznaczone do wzmacniania skuteczności mieszanek zanętowych. Niezwykle popularne i lubiane przez ryby aromaty pozwalają na stworzenie odpowiedniej mieszanki i dopasowanie jej do typu łowiska oraz pory roku.

Atraktor	Opak.	Nr kat.
ADDITIVE Ananas Squid	200g	63-AD-PIS
ADDITIVE Big Carp Strawberry	200g	63-AD-RST
ADDITIVE Brasem Carmel	200g	63-AD-BRA
ADDITIVE Czekolada Pomarańcza	200g	63-AD-COG
ADDITIVE Monster Crab	200g	63-AD-MOC
ADDITIVE Morwa	200g	63-AD-MOR
ADDITIVE Skliste maslo NBC	200g	63-AD-NBC



Ireneusz Durka i Jacek Matlas - VDE-ROBINSON Feeder Team.

- Nowe atraktory ROBINSON ADDITIVE testowaliśmy z powodzeniem cały rok. Pozytywnie zaskoczyła nas możliwość swobodnego łączenia różnych aromatów i kolorów w zależności od warunków i potrzeb na łowisku.

Atraktory ROBINSON LIQUID zostały stworzone przy współpracy z fabryką Marcela Van Den Eynde. Doświadczenie i pomoc belgijskiego producenta zaowocowały powstaniem całej serii niezwykle wydajnych i aktywnych zapachów o długotrwałym działaniu. Szybko przyciągają ryby w pole węczenia i zatrzymują je tam przez kilka godzin.

W szerokiej ofercie produktów można znaleźć aromaty ukierunkowane typowo pod konkretne gatunki ryb lub bardziej ogólne wersje pozwalające nadać zanęcie zapach np. truskawki (STRAWBERRY), anyżu (ANIS), kukurydzy (CORN), konopi (HEMP) czy też miodu (HONEY).

LIQUID'y stosować można bezpośrednio z butelki w formie skoncentrowanej np. do aromatyzowania przynęt lub nawet całego koszyka zanętowego albo po rozpuszczeniu w wodzie (proporcja 1:20) do namaczania zanęt, kulek, pelletów, ciast, itp.

Atraktor	Opak.	Nr kat.
ROBINSON LIQUID Anis	200ml	63-D3-ANI
ROBINSON LIQUID Brasem	200ml	63-D3-BRA
ROBINSON LIQUID Carmel	200ml	63-D3-CRM
ROBINSON LIQUID Carp	200ml	63-D3-CAR
ROBINSON LIQUID Corn	200ml	63-D3-COR
ROBINSON LIQUID Feeder	200ml	63-D3-FEE
ROBINSON LIQUID Halibut	200ml	63-D3-HAL
ROBINSON LIQUID Hemp	200ml	63-D3-HEM
ROBINSON LIQUID Honey	200ml	63-D3-HON
ROBINSON LIQUID Roach Big	200ml	63-D3-ROB
ROBINSON LIQUID Scopex	200ml	63-D3-SCO
ROBINSON LIQUID Strawberry	200ml	63-D3-STR
ROBINSON LIQUID Tench & Carassio	200ml	63-D3-TEN
ROBINSON LIQUID Tutti Frutti	200ml	63-D3-TFR
ROBINSON LIQUID Vanille	200ml	63-D3-VAN



BRASEM
Skuteczna kompozycja naturalnych aromatów przeznaczona do wabienia dużych leszczy.



ROACH BIG
Mieszanka migdałowych zapachów idealna do połowu przede wszystkim dużych płoci.



CARP
Nasz wielki sekret na duże karpie - połączenie aromatów syropu klonowego i wyciągu z krabów.



TENCH & CARASSIO
Efektywny atraktor na bazie orzechów ukierunkowany do węczenia linów i karasi.



FEEDER
Mieszanka zapachu ochotki i morwy do połowu wszystkich ryb karpio-watych żerujących z gruntu.



ANIS
Bardzo mocny, naturalny aromat anyżowy, szczególnie skutecznie wabi płocie, leszcze i liny.



CARMEL
Słodka, aromatyczna nuta prawdziwego karmelu, przeznaczona do połowu wszystkich ryb karpio-watych.



CORN
Zapach słodkiej kukurydzy, polecany do połowu wszystkich ryb karpio-watych.



HALIBUT
Intensywny, rybny atraktor predysponowany na chłodne miesiące do połowu karpia i karasia oraz sumów i węgorzy.



HEMP
Wyciąg z konopi, pobudzający zapachem i smakiem, uwielbiany przez duże płocie.



HONEY
Słodki, naturalny aromat miodowy do połowów w ciepłe pory roku. Skutecznie wabi wszystkie ryby karpio-wate.



SCOPEX
Mocna, maślana kompozycja skuteczna w połowie wszystkich ryb karpio-watych. Idealny jako dodatek do kulek protei-nowych.



STRAWBERRY
Aromat dojrzałej truskawki, niezastąpiony o każdej porze roku do połowu karpia. Idealny jako dodatek do kulek proteinowych.



TUTTI FRUTTI
Wielowocowy atraktor polecany w okresie letnim do wszystkich metod połowu ryb karpio-watych.



VANILLE
Uniwersalny, naturalny aromat waniliowy do wabienia wszystkich gatunków ryb karpio-watych.



BOILIE MIX

Najwyższej próby, wysokobiałkowe ciasto do produkcji kulek proteinowych. Wszystkie wersje można mieszać ze sobą, a skuteczność podnoszą dowolne kompozycje z atraktorami MVDE lub ROBINSON.

Cechy	Ciasto do produkcji kulek proteinowych	
BOILIE MIX 50/50	2kg	EC-BOI
BOILIE MIX STRAWBERRY	2kg	EC-STR
BOILIE MIX FRUIT	2kg	EC-FRU



TTX

Makuch słodkiej kukurydzy - pożywny, niezwykle skuteczny na duże ryby. Przygotowanie - kilka godzin przed użyciem należy zalać wrzącą wodą.

Cechy	Dodatek wzbogacający, klejący	
Dawkowanie	10-20%	
TTX FINE	1kg	ED-TXF
TTX LARGE	1kg	ED-TXL



BISCUIT

Mielone biszkopty z wysoką zawartością węglowodanów. Skuteczny składnik zanętowy o delikatnych właściwościach klejących oraz wystadzających.

Cechy	Dodatek wystadzający, klejący	
Dawkowanie	10-20%	
BISCUIT	1kg	ED-BIS
BISCUIT CHOCOLAT	1kg	ED-BIT
BISCUIT CREME	1kg	ED-BIC
BISCUIT MADEIRA	1kg	ED-BIM
GALETTE	1kg	ED-GAL



SPECULAAS

Mieszanka kremowych biszkoptów i drobno mielonych pierników posiadająca bardzo mocny aromat. Oprócz właściwości zapachowych mocno wiąże i klei zanętę.

Dodatek wystadzający, zapachowy, klejący		
Dawkowanie	10-20%	
SPECULAAS	500g	EC-SPE



DODATKI / CIASTA / PRZYŃĘTY



COPRA MELASSE

Mączka orzecha kokosowego nasączona słodką melasą. Polecana szczególnie do rzecznych mieszanek oraz przy połowie łoszczy.



COCO BELGE

Mączka orzecha kokosowego - przyspiesza trawienie oraz wzmacnia apetyt. Skuteczna na wszystkie gatunki karpowate.



PIGEON SHIT

Odczody gołębie - przez wiele lat tajemnica belgijskich wędkarzy i sekretny dodatek mieszanek płociowych. Przygotowanie - kilka godzin przed dodaniem do zanęty należy zalać wrzącą wodą.



COLLANT PV1

Spożywczy, stodki klej do zanęty - zwiększa siłę wiązania mieszanki oraz spowalnia jej rozmywanie na dnie.

Cechy	Dodatek wystawdzający, klejący
Dawkowanie	5-15%
COPRA MELASSE 900g ED-COP	

Dodatek pobudzający, przyspieszający trawienie	
5-10%	
COCO BELGE 900g ED-COC	

Dodatek smakowy, pobudzający	
5-10%	
PIGEON SHIT 1kg ED-PIG	

Dodatek klejący, smakowy	
10-20%	
COLLANT PV1 1kg ED-COL	



SINKING CRUMBS

Kolorowe pieczywo to typowo rzeczny dodatek o właściwościach smakowych i wzrokowych. Dzięki relatywnie dużej wadze, pojedyncze cząsteczki pozostają na dnie i utrzymują ryby w polu nęcenia nawet na bardzo silnych uciągach.



HEMP

Prażone i kruszone konopie to dodatki silnie pracujące, uwielbiane przez płocie. Zwiększają pracę zanęty, wabiąc ryby pływające w toni. Konopie gotowane mogą być stosowane na haczyk oraz jako dodatek zanętowy w całości lub zmielone.



MAGGOT CLEANER / MIX

Dodatki służące do pielęgnacji białych robaków. MAGGOT CLEANER ma właściwości bardziej oczyszczające, natomiast MAGGOT MIX bardziej zapachowe. Mogą być używane razem lub zamiennie.



DINO PASTE / HOOKPASTE

Wysokoproteinowe, wyprodukowane z pelletów szybkie w użyciu ciasto na haczyk. Ich skuteczność podnoszą dowolne kompozycje z atraktorami MVDE lub ROBINSON. Przygotowanie - wymieszać z wodą w proporcji 1:1, odczekać 5 minut.

Cechy	Dodatek smakowy, wzrokowy
Dawkowanie	5-10%
S. CRUMBS Green 500g ED-SCG	
S. CRUMBS Red 500g ED-SCR	
S. CRUMBS Yellow 500g ED-SCY	

Dodatek smakowy, silnie pracujący	
5-10%	
GRILLED HEMP 500g ED-HEG	
CRUSHED HEMP 500g ED-HEC	
CANNED HEMP 400ml EX-CCN	

Dodatki oczyszczające, zapachowe	
MAGGOT CLEANER 500g ED-MCL	
MAGGOT MIX 250g ED-MMI	

Ciasto haczykowe	
DINO PASTE 1kg EC-DIN	
HOOKPASTE 250g EC-HOP	

NEW
NEW

DODATKI / CIASTA / PRZYŃĘTY / PELLETY



DUMBELLS

Przynęta haczykowa stworzona z wyselekcjonowanych, najlepszej jakości składników. Bardzo silne aromaty i wyraziste kolory doskonale wabią różne gatunki ryb. Słodkie przynęty lepiej sprawdzą się w letnich połowach na cieplejszych zbiornikach, natomiast „śmierdziele” w chłodniejszych porach roku.

Cechy	Przynęta haczykowa		
DUMBELLS Banana	25g	EG-DUM-BAN	
DUMBELLS Crab	25g	EG-DUM-CRA	
DUMBELLS Krill&Garlic	25g	EG-DUM-KAG	
DUMBELLS Liver	25g	EG-DUM-LIV	
DUMBELLS Mango	25g	EG-DUM-MAN	
DUMBELLS Sweet Berry	25g	EG-DUM-SBE	



MAGIC COLOR

Dodatki o silnych właściwościach barwiących oraz smużących. Mogą być stosowane do wszelkiego rodzaju glin, zanęt oraz mieszanek. Należy dawkować do uzyskania pożądanego koloru.

Cechy	Dodatki barwiące, smużące		
MAGIC COLOR White	100g	E02-WHI	



MVDE ELITE PELLET

Najwyższej jakości pellet bogaty w białko i tłuszcze. Doskonały do stosowania w połowach techniką method feeder, a także do używania w koszykach, sprężynach czy też nęcenia za pomocą proc, rakiąt, itp. W formie suchej jest doskonałym dodatkiem zanętowym. Systematyczne podawanie pelletu skutecznie przywołuje ryby i utrzymuje je w miejscu nęcenia.

Cechy	Przynęta haczykowa, dodatek wzbogacający zanęt, głównie do nęcenia koszykami		
MVDE Elite Pellet 3mm	NEW	900g	EG-ELP-03
MVDE Elite Pellet 4,5mm	NEW	900g	EG-ELP-04
MVDE Elite Pellet 6mm	NEW	900g	EG-ELP-06
MVDE Elite Pellet 8mm	NEW	900g	EG-ELP-08
MVDE Elite Pellet 3mm	NEW	3kg	EG-ELP-33
MVDE Elite Pellet 4,5mm	NEW	3kg	EG-ELP-34
MVDE Elite Pellet 6mm	NEW	3kg	EG-ELP-36
MVDE Elite Pellet 8mm	NEW	3kg	EG-ELP-38



DAMP LEAM

Wilgotna glina rozpraszająca, idealna jako nośnik ochotki. Paradoksalnie, pomimo słabych właściwości wiążących, łatwo formuje się z niej kule, które się nie rozpadają, a dolatują do dna i dopiero tam zaczynają uwalniać robaki.

Łowisko	Wody stojące i wolno płynące
Praca	Szybko pracująca / przy dnie 2 - Średnio ciężka
Cechy	1 - Słabo klejąca 1 - Drobną granulacją
DAMP LEAM	2kg ED-DAM
DAMP LEAM Black	2kg ED-DAB

DAMP LEAM HEAVY

Mocna glina wiążąca, idealna jako składnik dociążający i klejący do zanęt rzecznych. Pozwala utrzymać zanętę oraz dowolne robaki w polu łowienia nawet na bardzo szybkich uciągach.

Wody wolno i szybko płynące	
Wolno pracująca / przy dnie	
3 - Ciężka	
3 - Mocno klejąca	
2 - Średnia granulacja	
DAMP LEAM HEAVY	2kg ED-DLH

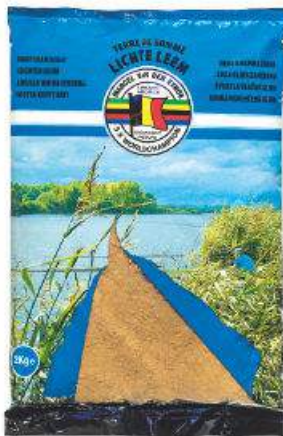

DAMP LEAM LIGHT

Lżejsza i delikatniejsza odmiana sztandarowej gliny DAMP LEAM. Ze względu na swoje właściwości lepiej sprawdzi się na płytszych łowiskach. Pozostawia w polu łowienia większą smugę.

Łowisko	Wody stojące i wolno płynące
Praca	Szybko pracująca / przy dnie 1 - Lekka
Cechy	1 - Słabo klejąca 1 - Drobną granulacją
DAMP LEAM LIGHT	2kg ED-DLL



LEAM DRY

Sucha odmiana glin rozpraszających. Może być używana jako naturalny rozpraszacz do ochotki lub jako dodatek chmurotwórczy np. podczas łowienia uklei.

Wody stojące i wolno płynące	
Rozpraszająca / przy powierzchni	
1 - Lekka	
1 - Bardzo słabo klejąca	
1 - Bardzo drobną granulacją	
LEAM DRY	1kg ED-DRM



BLACK EARTH

Czarna ziemia, szybko uwalniająca przynęty. Najlepiej komponuje się z pracującymi zanętami płociowymi. Ze względu na dobre trzymanie wilgoci może być również stosowana do przechowywania jokersa. Wersja HEAVY charakteryzuje się większą kleistością, dzięki czemu lepiej sprawdza się w głębokich i wolno płynących łowiskach.

Lowisko	Wody stojące i wolno płynące
Praca	Pracująca / przy dnie
Cechy	1 - Lekka
	2 - Średnio klejąca
	2 - Średnia granulacja
BLACK EARTH	2kg ED-ERB
BLACK EARTH HEAVY	2kg ED-EHB

RIVER CLAY

Mieszanka gliny i ziemi w ciemnym kolorze. Rozmywa się dużo wolniej, niż klasyczna ziemia, lepiej trzyma robaki w polu nęcenia, dlatego też przeznaczona jest do łowienia w głębokich zbiornikach lub wodach płynących.

Wody wolno i szybko płynące	
Wolno pracująca / przy dnie	
2 - Średnio ciężka	
3 - Mocno klejąca	
2 - Średnia granulacja	
RIVER CLAY Brown	2kg ED-DLR-BR
RIVER CLAY Black	2kg ED-DLR-BL



GREY LEAM

Tzw. „szary klej”, podobny do BENTONITE, lecz z jedną zasadniczą różnicą - równie dobrze klei na powietrzu, ale w wodzie stosunkowo szybko się rozmywa. Idealny np. do klejenia i nęcenia samym jokersem.

Cechy	Dodatek wiążący i klejący
Dawkowanie	5-10%
GREY LEAM	1kg ED-DGL



BENTONITE

Doskonały produkt wiążący. Może być dodawany do każdej gliny, ziemi czy też zanęty. Smakowo i zapachowo jest neutralny - zwiększa jedynie kleistość oraz spowalnia rozmywanie mieszanki na dnie.

Dodatek bardzo silnie wiążący i klejący	
5-10%	
BENTONITE	1kg ED-BEN



RECEPTURY MARCEL VAN DEN EYNDE

Proponujemy kilka sprawdzonych przez członków Klubu Robinson Team receptur zanęt i atraktorów Marcela Van Den Eynde:

Leszcze, krapie / wody płynące:

- 40% GOLD-PRO BREAM Yellow
- 40% RECORD SILVER BREME
- 10% COPRA MELASSE
- 10% COLLANT PV1
- Atraktor BRASEM EXOTIC
- Glina DAMP LEAM HEAVY

Duże płocie / głębokie kanały i wolno płynące rzeki:

- 45% TURBO Black
- 45% BIG ROACH
- 5% CANNED HEMP
- 5% PIGEON SHIT
- Atraktor LIQUID BOOSTER Sweet Melasse
- Glina RIVER CLAY Black

Karasia, liny, karpie / łowiska komercyjne:

- 40% CATCH
- 40% SUPERCARP FISHMEAL
- 10% BISCUIT CREME
- 10% TTX FINE
- Atraktor ROBINSON LIQUID Tench and Carassio

Miks do metody 50/50 na zimne pory roku:

- 50% pelletów CARPEX (krab, wątroba) w rozmiarze 2mm
- 50% EXPANDA PROTEIN + SUPERCUSH GARLIC, w tym 5% COCO BELGE
- Atraktor LIQUID BOOSTER Meat

Miks do metody 50/50 na ciepłe pory roku:

- 50% pelletów CARPEX (ananas, morwa, truskawka) w większości w rozmiarze 2mm, garść w rozmiarze 4mm
- 50% EXPANDA STRAWBERRY lub EXPANDA TUTTI FRUTTI, w tym 5% COCO BELGE
- Atraktor LIQUID BOOSTER Sweet Fruit

Miks do metody 50/50 mięsno-owocowy:

- 50% pelletów CARPEX (ryba, krab, wątroba) w większości w rozmiarze 2mm, garść w rozmiarze 4mm
- 50% EXPANDA STRAWBERRY lub EXPANDA TUTTI FRUTTI, w tym 5% COCO BELGE
- Atraktor LIQUID AROMA Carp

Wszystkie ryby karpiovate / wody stojące i płynące:

- 30% G5
- 30% FEEDER TURBO +
- 30% ROBINSON FEEDER
- 10% BISCUIT
- COLLANT PV1 (ilość dostosowana do siły uciągu)
- Atraktor BRASEM CARMEL

Brzany, jazie, klenie, leszcze / szybko płynące rzeki:

- 30% RIVER ACE
- 30% SECRET
- 30% SUPER CHAMPION BRX
- 10% COLLANT PV1
- Atraktor ROBINSON LIQUID Feeder
- Glina DAMP LEAM HEAVY

Drobne ryby słabo żerujące / wody stojące i bardzo wolno płynące:

- 45% G5 Black
- 45% SUPERCUP Black
- 5% COCO BELGE
- 5% CRUSHED HEMP
- Glina DAMP LEAM Black + ziemia BLACK EARTH

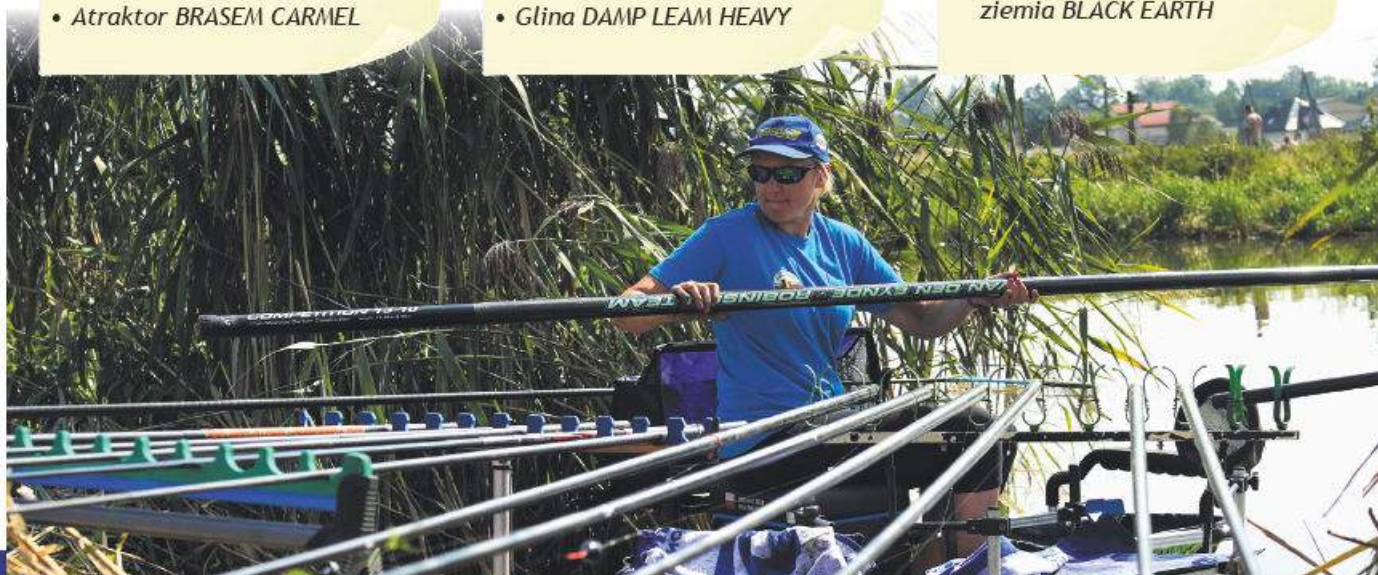

CARPEX[®]

CARP FISHING GEAR

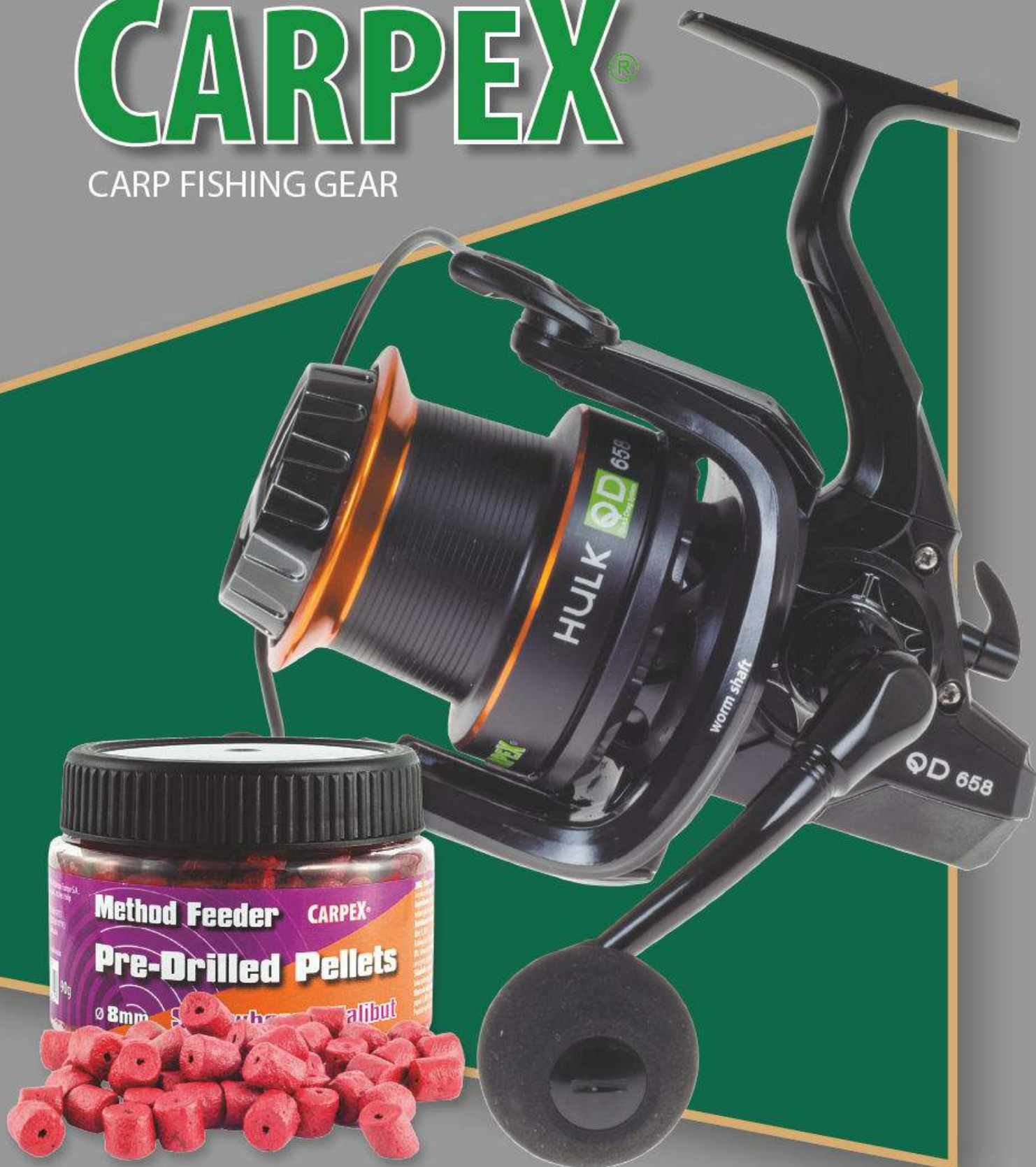

SPRZĘT KARPLOWY

NEW

Karpówki Catapult TX i MX,
Easy Carp, Kulki proteinowe

CATAPULT TX

NEW

High Modulus Carbon Construction up to 80 mln PSI

Seria wędek Carplex Catapult TX, to coś na co karpiarze czekali od wielu lat. Blanki tych wędek zbudowane są na mieszance ekstremalnie mocnych włókien węglowych o współczynniku sztywności do 80 mln PSI, co sprawia, że są to najmocniejsze kije dostępne na rynku. Ich niewyobrażalna moc połączona jest ze smukłym matowym designem, który sprawia, że wędka prezentuje się obłędnie. Przelotka prowadząca w rozmiarze 50 mm oraz pewny w uchwycie dolnik, gwarantują najwyższej jakości właściwości rzutowe. Na szczególną uwagę zasługuje model o długości 3,9 i krzywej ugięcia 4lb, którym podczas testów osiągnęto rzuty na odległość 150 metrów. Jest to seria, stworzona do łowienia największych karpia w ekstremalnie trudnych warunkach. Wykończenie każdego elementu zostało perfekcyjnie dopracowane co sprawia, że jest to seria doskonała.

nr kat.	dł.	c.w.	akcja	il. przel.	waga	dł. transp.	sek.	*cena
11X-CT-036	3,60 m	2,75 lbs	b. szybka	6	278 g	1,88 m	2	485,00 zł
11X-CT-037	3,60 m	3,00 lbs	b. szybka	6	308 g	1,88 m	2	489,00 zł
11X-CT-039	3,90 m	3,00 lbs	b. szybka	7	338 g	2,03 m	2	542,00 zł
11X-CT-040	3,90 m	3,50 lbs	b. szybka	7	361 g	2,03 m	2	559,00 zł
11X-CT-042	3,90 m	4,00 lbs	b. szybka	7	408 g	2,03 m	2	585,00 zł



Ultra lekkie przelotki Sea Guide TDG-1

- Bezpieścienlowe – dalsze rzuty, dzięki większej średnicy wewnętrznej.
- Stal SS – mocno osadzona, wytrzymałsza konstrukcja.
- PVD coating – mniejszy opór pod czas rzutu, odporniejsze na przetarcia oraz bardziej czule.

CATAPULT MX

NEW

High Modulus Carbon Construction

Nowe wędkę Carplex Catapult MX sprawia, że żaden karpiarz nie przejdzie obok nich obojętnie. Jest to seria, która została opracowana na wieloletnich doświadczeniach. Cała gama wędek z tej serii wyposażona jest w najwyższej jakości blanki z wysokomodulowego High Carbonu, dzięki temu, wędkę są bardzo lekkie jednocześnie posiadając ogromny zapas mocy. Akcja Super Fast sprawia, że zestawy można posyłać na ponad 100 metrów odległości bez najmniejszego wysiłku. Dodatkowo każdy model tych wędek wyposażony jest w przelotkę prowadzącą w rozmiarze 50 mm co znacznie ułatwia oddawanie bardzo dalekich rzutów. Kolejną zaletą tych wędek są bardzo lekkie, smukłe i piekielnie wytrzymałe przelotki. Całość zdobi bardzo mocna rękojeść kołowrotka, w której nie uświadczycie najmniejszego luzu. Seria Catapult MX dostępna jest w dwóch wielkościach i 4 krzywych ugięcia.

nr kat.	dł.	c.w.	akcja	il. przel.	waga	dł. transp.	sek.	*cena
11X-CT-360	3,60 m	2,75 lbs	b. szybka	6	285 g	1,85 m	2	285,00 zł
11X-CT-361	3,60 m	3,00 lbs	b. szybka	6	295 g	1,85 m	2	299,00 zł
11X-CT-390	3,90 m	3,00 lbs	b. szybka	7	326 g	1,99 m	2	319,00 zł
11X-CT-391	3,90 m	3,50 lbs	b. szybka	7	348 g	1,99 m	2	335,00 zł



Catapult TX 11X-CT-039

Catapult MX 11X-CT-360



CAMOU CARP

High Carbon Construction

Fantastyczne wędzisko karpkowe, które swoimi walorami użytkowymi jak i estetycznymi powinno zadawać profesjonalnych karparzy. Dzięki niezwykle sprężystemu, wysmukłemu blankowi można oddawać dalekie rzuty. Nie bez znaczenia w tym aspekcie są również wysokiej klasy przelotki SIC typu Slim, K-concept. Pierwsza przelotka jest bardzo duża - ma średnicę 40 mm - co sprzyja szybkiemu schodzeniu żyłki. Dolnik wędkę wykonany jest z wysokiej jakości neoprenu, który jest tak wyprofilowany, że doskonale leży w ręce zarówno przy wyrzucie, jak i holu. Estetyka wędziska - blank w barwach camou oraz precyzyjne i zharmonizowane z całością wykończenie detali sprawiają, że wędzisko wygląda bardzo atrakcyjnie.

Uchwyt karpówki Camou



nr kat.	dł.	c.w.	akcja	il. przel.	waga	dł. transp.	sek.	*cena
11X-CA-300	3,00 m	2,50 lbs	szybka	6	249 g	1,55 m	2	275,00 zł
11X-CA-330	3,30 m	2,50 lbs	szybka	6	281 g	1,70 m	2	292,00 zł
11X-CA-331	3,30 m	2,75 lbs	szybka	6	283 g	1,70 m	2	309,00 zł
11X-CA-359	3,60 m	2,75 lbs	szybka	6	338 g	1,85 m	2	345,00 zł
11X-CA-360	3,60 m	3,00 lbs	szybka	6	342 g	1,85 m	2	355,00 zł
11X-CA-390	3,90 m	3,50 lbs	szybka	6	420 g	2,00 m	2	415,00 zł
11X-CA-035	3,60 m	2,75 lbs	szybka	6	338 g	1,25 m	3	379,00 zł



EASY Carp

High Flex Carbon Construction

NEW

Carpex Easy Carp to nowa seria karpiovek z bardzo mocnym, a zarazem czułym blaniem, wykonanym z wysokomodułowych włókien węglowych typu High Flex. Akcja tych wędek ma progresywny charakter co sprawia, że zachowanie jej zarówno podczas holu jak i rzutów daje nam ogromną satysfakcję przy jednocześnie dużym zapasie mocy. Wędki Easy Carp wyposażone są w najwyższej jakości przelotki typu TS, oraz uchwyt, który bardzo stabilnie trzyma kołowrotek. Matowe wykończenie tych wędek oraz ich funkcjonalność sprawia, że trafi ona w gusta nawet najbardziej wymagających karparzy. Dodatkowo zostały one wyposażone w klipsy trzymające żyłkę. Dostępna jest w trzech krzywych ugięcia i dwóch długościach, a więc każdy znajdzie coś dla siebie.

nr.kat.	dł.	c.w.	akcja	il. przel.	waga	dł. transp.	sek.	*cena
11X-EC-360	3,60 m	2,75 lbs	progresywna	7	264 g	1,28 m	3	259,00 zł
11X-EC-361	3,60 m	3,00 lbs	progresywna	7	276 g	1,28 m	3	269,00 zł
11X-EC-390	3,90 m	3,50 lbs	progresywna	7	316 g	1,36 m	3	295,00 zł



Ergonomiczny dolnik EASY CARP z antypoślizgowym opłotem typu "Shrink Rubber"

KAISER CARP

Dwie serie profesjonalnych karpiovek, dwuczęściowych o długości 3,00 m i 3,30 m oraz trzyczęściowych o długości 3,60 m i 3,90 m. Najwyższej jakości uchwyty oraz supermocne przelotki z dużą przelotką prowadzącą na bardzo mocnym sprężystym blanku zapewniają dalekie wyrzuty oraz pewne hole największych okazów karpia.

nr.kat.	dł.	c.w.	akcja	il. przel.	waga	dł. transp.	sek.	*cena
11X-KA-300	3,00 m	2,50 lbs	szybka	6	216 g	1,53 m	2	219,00 zł
11X-KA-330	3,30 m	2,50 lbs	szybka	6	250 g	1,69 m	2	235,00 zł
11X-KA-331	3,30 m	2,75 lbs	szybka	6	252 g	1,69 m	2	239,00 zł
11X-KA-035	3,60 m	2,75 lbs	szybka	6	348 g	1,22 m	3	279,00 zł
11X-KA-036	3,60 m	3,00 lbs	szybka	6	352 g	1,24 m	3	289,00 zł
11X-KA-039	3,90 m	3,50 lbs	szybka	7	482 g	1,36 m	3	335,00 zł



HYBRID CARP

High Carbon Construction

Hybrid Carpex to bardzo zgrabna, rzadko spotykana wśród światowych firm, konstrukcja wędziska karpiego z teleskopowym dolnikiem. W efekcie mamy wędzisko bardzo poręczne, o bardzo krótkim składzie jak na wędzisko karpie. Carpex Hybrid jest wędziskiem bardzo lekkim, a jednocześnie bardzo mocnym. Ma wyjątkowo estetyczne wykończenie blanku - czarny mat kontrastujący z błyszczącą nasadą przy dolniku. Polecane jest do połowów lekkimi zestawami na krótszym dystansie. Delikatniejsza, średnia akcja wybacza więcej błędów podczas holu gwarantując zdecydowanie mniej spadów.

nr kat.	dl.	c.w.	akcja	il. przel.	waga	dl. transp.	sek.	*cena
11X-HC-270	2,70 m	2,75 lbs	średnia	7	175 g	1,13 m	3	265,00 zł



Ergonomiczny, neoprenowy uchwyt końcówki dolnika z estetyczną nakładką.

ROYAL TELE CARP

High Carbon Construction

Seria doskonałych teleskopowych karpiovek, w wyróżniająca się precyzyjnym spasowaniem poszczególnych składów, dzięki czemu wędziskami tymi można oddawać bardzo dalekie rzuty. Mocne blanki i wysokiej klasy przelotki sprawiają że karpiovek Royal Tele Carp są niezawodne przy holach dużych karp. Nie bez znaczenia jest mała długość transportowa bardzo praktyczna w trakcie dojazdu na łowisko.

nr kat.	dl.	c.w.	akcja	il. przel.	waga	dl. transp.	sek.	*cena
11X-TC-033	3,30 m	40-90 g	szybka	5	278 g	0,97 m	6	182,00 zł
11X-TC-036	3,60 m	40-90 g	szybka	6	330 g	1,00 m	7	189,00 zł
11X-TC-039	3,90 m	40-90 g	szybka	6	361 g	1,03 m	7	219,00 zł
11X-TC-040	3,90 m	50-120 g	szybka	6	371 g	1,03 m	7	235,00 zł

COBALT

High Carbon Construction

Cztery modele karpiovek Cobalt zostały bardzo dobrze przyjęte w ubiegłym roku przez karparzy. Oferowane są w bardzo dobrej relacji jakości do ceny. W zależności od łowiska, czy stosowanej metody dalekiego wyrzutu lub wywózki można dobrać odpowiednią długość wędki. Mocny blank uzbrojony jest w wysokiej jakości przelotki i równie mocny uchwyt kołowrotka. Z powodzeniem można holować na te wędziska dwucyfrowe karpie.

nr kat.	dl.	c.w.	akcja	il. przel.	waga	dl. transp.	sek.	*cena
11X-C3-360	3,60 m	3,00 lbs	szybka	6	358 g	1,88 m	3	199,00 zł
11X-C3-361	3,60 m	3,50 lbs	szybka	6	360 g	1,88 m	3	215,00 zł
11X-C3-390	3,90 m	3,00 lbs	szybka	6	373 g	2,03 m	3	232,00 zł
11X-C3-391	3,90 m	3,50 lbs	szybka	6	378 g	2,03 m	3	249,00 zł



HULK QD

Quick Drag System

- Quick i Power Drag 25 KG



- 8 łożysk
- Łożysko oporowe
- Nowy opatentowany hamulec typu „Quick i Power Drag” z podkładką z włókna węglowego
- Nowy system blokady rotora przy otwartym kabłąku
- Wzmocniona, ślimakowa przekładnia wolnej oscylacji szpuli
- Duraluminiowa koniczna szpula dalekiego rzutu z bezpiecznym klipsem
- Wzmocniony, rurkowy kabłąk
- Rolka typu „kropla wody”
- Plastikowy kołnierz zabezpieczający przed wkręceniem żytki
- Aluminiowa rączka typu CNC
- Ergonomiczny, antypoślizgowy uchwyt korbki z pianki EVA
- Komputerowo wyważony rotor
- Możliwość przełożenia rączki lewo/prawo



Nr katalogowy	Model	Łożyska	Pojemność szpuli	Przełożenie	Nawój	Moc ham.	Waga	Cena orient.*
23K-HK-065	QD 658	7+1	0,345 mm-300 m	4,1:1	90 cm	25 kG	672 g	365,00 zł
23K-HK-066	Szpula zapasowa QD 658	-	0,345 mm-300 m	-	-	-	-	85,00 zł
23K-HK-067	Szpula zapasowa QD 608	-	0,245 mm-150 m	-	-	-	-	85,00 zł
23K-HK-068	Szpula zapasowa QD 708	-	0,425 mm-300 m	-	-	-	-	95,00 zł



- 7 łożysk
- Lekka grafitowa konstrukcja
- System wolnej szpuli „Super Freerunner”
- Łożysko oporowe
- Wzmocniona, ślimakowa przekładnia wolnej oscylacji szpuli
- Duraluminiowa, dwukolorowa, anodyzowana szpula z bezpiecznym klipsem
- Wzmocniony, rurkowy kabłąk
- Powiększona rolka pokryta stopem mosiądzu i azotku tytanu, typu „kropla wody”
- Plastikowy kołnierz zabezpieczający przed wkręceniem żytki
- Aluminiowa rączka typu CNC
- Ergonomiczny, antypoślizgowy uchwyt korbki typu „soft rubber”
- Hamulec typu „Quick Drag” z precyzyjną dwustopniową regulacją w modelu 707
- Możliwość przełożenia rączki lewo/prawo

MAXWELL



Nr katalogowy	Model	Łożyska	Pojemność szpuli	Przełożenie	Nawój	Moc ham.	Waga	Cena orient.*
23K-MW-060	QD 607	6+1	0,355 mm-300 m	5,2:1	101 cm	7,5 kG	500 g	239,00 zł
23K-MW-061	Szpula zapasowa QD 607	-	0,355 mm-300 m	-	-	-	-	42,00 zł
23K-MW-062	Szpula zapasowa QD 607 S	-	0,235 mm-200 m	-	-	-	-	42,00 zł
23K-MW-065	QD 657	6+1	0,395 mm-300 m	5,2:1	111 cm	7,5 kG	525 g	265,00 zł
23K-MW-066	Szpula zapasowa QD 657	-	0,395 mm-300 m	-	-	-	-	59,00 zł
23K-MW-067	Szpula zapasowa QD 657 S	-	0,295 mm-200 m	-	-	-	-	59,00 zł
23K-MW-070	U-QD 707	6+1	0,415 mm-300 m	4,1:1	96 cm	8 kG	778 g	289,00 zł
23K-MW-071	Szpula zapasowa U-QD 707	-	0,415 mm-300 m	-	-	-	-	67,00 zł
23K-MW-072	Szpula zapasowa U-QD 707 S	-	0,280 mm-200 m	-	-	-	-	67,00 zł

NANOTECH



- 6 łożysk
- System wolnej szpuli „Super Freerunner”
- Lekka grafitowa konstrukcja
- Igielkowe łożysko oporowe
- Wzmocniona przekładnia
- Duraluminiowa, dwukolorowa, anodyzowana szpula z bezpiecznym klipsem
- Grafitowa szpula zapasowa
- Wzmocniony, rurkowy kabłąk
- Powiększona rolka pokryta stopem mosiądzu i azotku tytanu, typu „kropla wody”
- Aluminiowa rączka typu CNC
- Ergonomiczny uchwyt korbki typu „soft rubber”
- Komputerowo wyważony rotor • trwała sprężyna kabłąka
- Zwiększona powierzchnia podkładek hamulcowych
- Możliwość przełożenia rączki lewo/prawo



Nr katalogowy	Model	Łożyska	Poj. szp. głównej	Poj. szp. zapasowej	Przełożenie	Nawój	Moc ham.	Waga	Cena orient.*
23K-NT-030	306	5+1	0,25 mm-215 m	0,25 mm-215 m	5,2:1	80 cm	5,5 kG	340 g	185,00 zł
23K-NT-040	406	5+1	0,30 mm-175 m	0,30 mm-175 m	5,2:1	86,5 cm	5,5 kG	350 g	189,00 zł
23K-NT-050	506	5+1	0,30 mm-265 m	0,30 mm-265 m	5,2:1	91,5 cm	6,5 kG	450 g	195,00 zł
23K-NT-060	606	5+1	0,35 mm-230 m	0,35 mm-230 m	5,2:1	98 cm	6,5 kG	485 g	199,00 zł



F-Runner

- Power Drag

- 5 łożysk
- Łożysko oporowe
- Lekka grafitowa konstrukcja
- System wolnej szpuli „Super Freerunner”
- Nowy opatentowany hamulec typu „Power Drag” z podkładką z włókna węglowego
- Wzmocniona przekładnia
- Duraluminiowa, anodyzowana szpula z bezpiecznym klipsem
- Grafitowa szpula zapasowa
- Wzmocniony, rurkowy kabłąk
- Powiększona rolka pokryta stopem mosiądzu i azotku tytanu
- Aluminiowa rączka typu CNC
- Ergonomiczny, antypoślizgowy uchwyt korbki typu „soft rubber”
- Komputerowo wyważony rotor
- Możliwość przełożenia rączki lewo/prawo

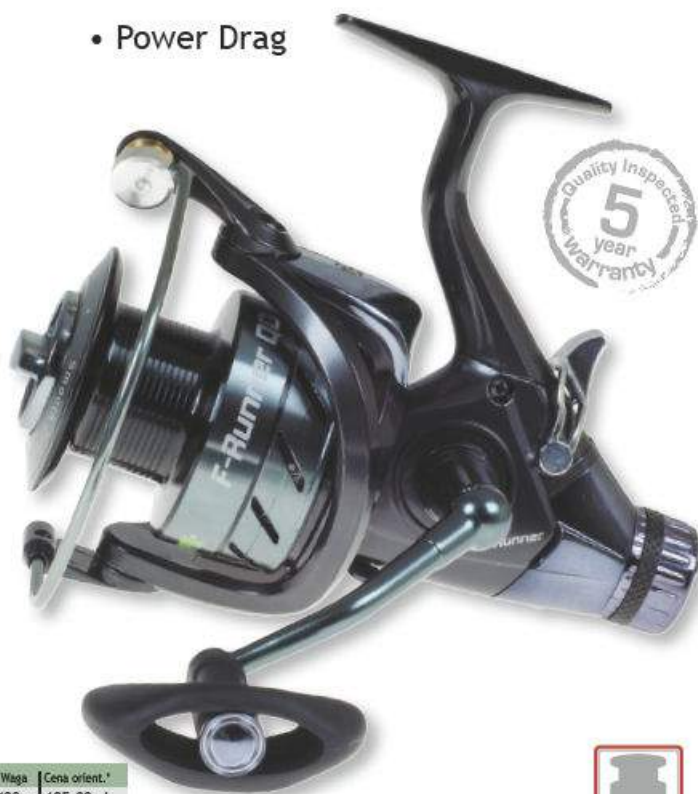

Nr katalogowy	Model	Łożyska	Poj. szp. głównej	Poj. szp. zapasowej	Przełożenie	Nawój	Moc ham.	Waga	Cena orient.*
23K-FR-040	405	4+1	0,250 mm-185 m	0,285 mm-250 m	5,5:1	86 cm	10 kG	400 g	185,00 zł
23K-FR-050	505	4+1	0,275 mm-200 m	0,350 mm-250 m	5,5:1	97 cm	10 kG	440 g	194,00 zł
23K-FR-060	605	4+1	0,375 mm-300 m	0,375 mm-300 m	5,5:1	111 cm	12 kG	478 g	199,00 zł





Black Runner

- 4 łożyska
- Lekka grafitowa konstrukcja
- Łożysko oporowe
- System wolnej szpuli „Super Freerunner”
- Komputerowo wyważony rotor
- Duraluminiowa, dwukolorowa, anodyzowana szpula
- Grafitowa szpula zapasowa
- Wzmocniony, rurkowy kabłąk
- Ergonomiczny, antypoślizgowy uchwyt korbki typu „soft rubber”
- Precyzyjny multitarczowy hamulec
- Możliwość przełożenia rączki lewo/prawo



Nr katalogowy	Model	Łożyska	Poj. szp. głównej	Poj. szp. zapasowej	Przełożenie	Nawój	Moc ham.	Waga	Cena orient.*
23K-CX-BR4	404	3+1	0,30 mm-200 m	0,30 mm-200 m	5,2:1	65 cm	9 kG	320 g	133,00 zł
23K-CX-BR5	504	3+1	0,35 mm-150 m	0,35 mm-150 m	5,1:1	68 cm	11 kG	431 g	139,00 zł
23K-CX-BR6	604	3+1	0,40 mm-150 m	0,40 mm-150 m	5,1:1	70 cm	11 kG	445 g	145,00 zł

GALLOPER FD

- System wolnej szpuli „Super Freerunner”
- Lekka grafitowa konstrukcja
- 1 łożysko
- Grafitowa szpula
- Ergonomiczny, antypoślizgowy uchwyt korbki typu „soft rubber”
- Komputerowo wyważony rotor
- Precyzyjny multitarczowy hamulec
- Możliwość przełożenia rączki lewo/prawo



Nr katalogowy	Model	Łożyska	Poj. szp. głównej	Poj. szp. zapasowej	Przełożenie	Nawój	Moc ham.	Waga	Cena orient.*
23K-GA-050	FD 501	1	0,35 mm-150 m	0,35 mm-150 m	5,1:1	68 cm	11 kG	431 g	82,00 zł
23K-GA-060	FD 601	1	0,40 mm-150 m	0,40 mm-150 m	5,1:1	70 cm	11 kG	445 g	89,00 zł

Made in EU



鯉 Neon RED

Bardzo wytrzymała żyłka charakteryzująca się małą rozciągliwością. Neon Red perfekcyjnie układa się na szpuli kołowrotka bez skręcania, umożliwiając tym samym wykonywanie bardzo dalekich rzutów. Jaskrawy, dobrze widoczny kolor pozwala na bezpieczny powrót z wywózki na stanowisko bez splątania zestawów. Dodatkowym atutem jest znacznie wzmocniona odporność na przetarcia. Kolor czerwony.

NEON RED

NR. KAT. 150 M	NR. KAT. 300 M	NR. KAT. 600 M	ŚREDNICA	MAKS. WAGA RYBY**
55-BN-126	55-BN-326	55-BN-626	0,26 mm	14,00 kg
55-BN-128	55-BN-328	55-BN-628	0,28 mm	16,00 kg
55-BN-131	55-BN-331	55-BN-631	0,31 mm	18,00 kg
55-BN-133	55-BN-333	55-BN-633	0,33 mm	21,00 kg
55-BN-136	55-BN-336	55-BN-636	0,36 mm	24,00 kg
55-BN-140	55-BN-340	55-BN-640	0,40 mm	28,00 kg

cena od 18^{50*}
za 150 m

cena od 24^{90*}
za 300 m

** maksymalna waga holowanej ryby, zależy od umiejętności wędkarza



PSTX4



Plecionka wykonana według nowatorskiej technologii wstępnego naciągu NPST (New Pre-Stretched Technology) z włókien Spectra wyprodukowanych w USA. Carpex PSTX4 to wyjątkowy produkt o niskiej, niemal zerowej rozciągliwości. Okrągły przekrój oraz zmniejszona średnica (dzięki wstępnemu naciągowi), przy zachowaniu ekstremalnej wytrzymałości, pozwala na dalekie rzuty. Najnowszy sposób krycia i impregnacji włókien metodą DMC (Double Molecular Coating) gwarantują ochronę przed promieniowaniem UV oraz brak nasiąkliwości nawet po długim użytkowaniu. Kolor ciemnobrązowy.

PLECIONKA CARPEX PSTX4

NR. KAT. 130 M	NR. KAT. 300 M	ŚREDNICA	WYTRZYMAŁOŚĆ
56-PC-115	56-PC-315	0,15 mm	20 lbs
56-PC-118	56-PC-318	0,18 mm	25 lbs
56-PC-120	56-PC-320	0,20 mm	30 lbs

cena od 89^{00*}
za 130 m



CARP No.1

Copolymer made in Japan

Wyjątkowo wytrzymała, japońska żyłka przeznaczona do połowów karpia. Charakteryzuje się bardzo wysoką odpornością na przetarcie oraz zrywanie. Jej wyjątkowo gładka powierzchnia gwarantuje równe układanie się zwojów na szpuli. Dodatkowym atutem jest brak pamięci. Linka odporna na szkodliwe działanie promieni UV. Kolor żyłki ciemnobrązowy.

CARP NO. 1

NR. KAT. 300 M	NR. KAT. 600 M	ŚREDNICA	WYTRZYMAŁOŚĆ
55-SC-324	55-SC-624	0,24 mm	7,20 kg
55-SC-326	55-SC-626	0,26 mm	8,15 kg
55-SC-328	55-SC-628	0,28 mm	9,25 kg
55-SC-330	55-SC-630	0,30 mm	10,40 kg
55-SC-333	55-SC-633	0,33 mm	11,90 kg
55-SC-336	55-SC-636	0,36 mm	13,15 kg
55-SC-340	55-SC-640	0,40 mm	14,20 kg

cena od 29^{90*}
za 300 m

cena od 49^{90*}
za 600 m

Teflon hooks - Japanese technology

1, 2, 4, 6, 8, 10



TEFLON COATED
TSS1



10 szt.
w opakowaniu



Wyjątkowo chwytliwy haczyk z długim ostrzem typu NEEDLE POINT ułatwiającym efekt samozacięcia. Bardzo skuteczny zarówno przy użyciu przynęt tonących jak i pływających.

Nr katalogowy: 02-C-TSS1-001
02-C-TSS1-002
02-C-TSS1-004
02-C-TSS1-006
02-C-TSS1-008
02-C-TSS1-010

2, 4, 6, 8



TEFLON COATED
TSS3



10 szt.
w opakowaniu



Specjalny kształt haczyka uniemożliwiający łatwe pozbycie się przynęty. Szczególnie skuteczny na ostrożne karpie z silnie przelotowych łowisk.

Nr katalogowy: 02-C-TSS3-002
02-C-TSS3-004
02-C-TSS3-006
02-C-TSS3-008

1, 2, 4, 6, 8



TEFLON COATED
TSS5



10 szt.
w opakowaniu



Haczyk o kształcie zbliżonym do banana. Jest bardzo trudny do pozbycia się go (wyplucia) przez holowaną rybę. Długie ramię z zagiętym do środka oczkiem świetnie trzyma holowanego z dużych odległości karpia.

Nr katalogowy: 02-C-TSS5-001
02-C-TSS5-002
02-C-TSS5-004
02-C-TSS5-006
02-C-TSS5-008

2, 4, 6



TEFLON COATED
TSS7



10 szt.
w opakowaniu



Haczyk o wyjątkowo chwytliwym kształcie typu „Banan”. Stosunek ułożenia oczka względem grota uniemożliwia wyplucie tego haka przez rybę. Stosowany głównie do przynęt pływających, ale świetnie sprawdza się wraz z przynętami tonącymi.

Nr katalogowy: 02-C-TSS7-002
02-C-TSS7-004
02-C-TSS7-006

1, 2, 4, 6, 8, 10, 12



TEFLON COATED
TSS8



10 szt.
w opakowaniu



Krótki trzonek i okrągły łuk kolankowy to klasyczny kształt karpiego haka stosowanego z powodzeniem od lat na wielu łowiskach. Lekko wygięte ostrze do środka sprawia, że grot nie tępi się w łowiskach o dużej ilości zaczepów

Nr katalogowy: 02-C-TSS8-001
02-C-TSS8-002
02-C-TSS8-004
02-C-TSS8-006
02-C-TSS8-008
02-C-TSS8-010
02-C-TSS8-012

Teflon anti eject rig 01-C-TSS1



Przypon karpkowy, w którym zastosowano miękką plecionkę o splocie w kolorze grafitowym bardzo dobrze maskującym zestaw przy ciemnym, mulistym dnie. Miejsce łączenia krętlika z plecionką jest przykryte specjalną elastyczną rurką zabezpieczającą przed splątaniem w czasie wyrzutu. Wyjątkowo chwytliwy haczyk z długim ostrzem typu NEEDLE POINT ułatwiający efekt samozacięcia. Bardzo skuteczny zestaw końcowy zarówno przy użyciu przynęt tonących jak i pływających.

Teflon combi rig 01-C-TSS3



Przypon karpkowy, w którym zastosowano miękką plecionkę o splocie w kolorze grafitowym bardzo dobrze maskującym zestaw przy ciemnym, mulistym dnie. Włos przywiązany jest do metalowego pierścienia, dzięki czemu przynęta swobodnie porusza się po trzonku haczyka, zapewniając rewelacyjną prezentację, nie budzącą podejrzeń ostrożnych karpia. Jest to jeden z najskuteczniejszych przyponów w naszej ofercie.

Teflon pop-up boilie rig 01-C-TSS7



Przypon karpkowy, w którym zastosowano miękką plecionkę o splocie w kolorze grafitowym bardzo dobrze maskującym zestaw przy ciemnym, mulistym dnie. Haczyk ma kształt zbliżony do Banana i jest bardzo trudny do wypłucia przez rybę. Długie ramię z zagiętym do środka oczkiem świetnie trzyma holowanego z dużych odległości karpia. Kółeczko na haczyku pozwala na swobodne przesuwanie się kulki proteinowej dzięki czemu jest ona podawana w naturalny sposób. Umieszczony na haczyku stoper zatrzymuje zbyt dalekie przesuwanie się kółka.

Teflon classic boilie rig 01-C-TSS8



Klasyczny przypon karpkowy typu Line aligner. Użyto do jego budowy miękkiej plecionki o splocie żółto-czarnym bardzo dobrze maskującym zestaw przy jasnym dnie z dużą ilością roślinności. Zastosowany haczyk ma krótki trzonek i okrągły łuk kolankowy. Lekko wygięte ostrze do środka sprawia, że grot nie tępi się w łowiskach o dużej ilości zaczepów.

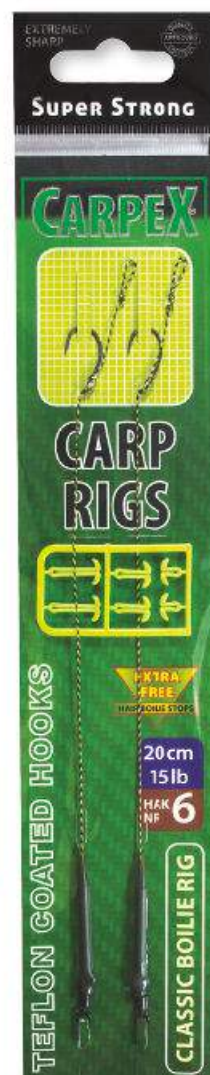

Każdy zestaw zawiera gratisowe stopery
01-C-TSS8-06

numer katalogowy

Teflon anti eject rig, kolor plecionki grafitowy

- 01-C-TSS1-02 Przypon karpkowy Anti Eject 20 cm, 25 lb, rozmiar haka 2
- 01-C-TSS1-04 Przypon karpkowy Anti Eject 20 cm, 20 lb, rozmiar haka 4
- 01-C-TSS1-06 Przypon karpkowy Anti Eject 20 cm, 15 lb, rozmiar haka 6
- 01-C-TSS1-08 Przypon karpkowy Anti Eject 20 cm, 10 lb, rozmiar haka 8

Teflon combi rig, kolor plecionki grafitowy

- 01-C-TSS3-02 Przypon karpkowy Combi 20 cm, 25 lb, rozmiar haka 2
- 01-C-TSS3-04 Przypon karpkowy Combi 20 cm, 20 lb, rozmiar haka 4
- 01-C-TSS3-06 Przypon karpkowy Combi 20 cm, 15 lb, rozmiar haka 6
- 01-C-TSS3-08 Przypon karpkowy Combi 20 cm, 10 lb, rozmiar haka 8

Teflon pop-up boilie rig, kolor plecionki grafitowy

- 01-C-TSS7-02 Przypon karpkowy Pop-Up Boilie 20 cm, 25 lb, rozmiar haka 2
- 01-C-TSS7-04 Przypon karpkowy Pop-Up Boilie 20 cm, 20 lb, rozmiar haka 4
- 01-C-TSS7-06 Przypon karpkowy Pop-Up Boilie 20 cm, 15 lb, rozmiar haka 6

Teflon classic boilie rig, kolor plecionki żółto-czarny

- 01-C-TSS8-02 Przypon karpkowy Classic Boilie 20 cm, 25 lb, rozmiar haka 2
- 01-C-TSS8-04 Przypon karpkowy Classic Boilie 20 cm, 20 lb, rozmiar haka 4
- 01-C-TSS8-06 Przypon karpkowy Classic Boilie 20 cm, 15 lb, rozmiar haka 6
- 01-C-TSS8-08 Przypon karpkowy Classic Boilie 20 cm, 10 lb, rozmiar haka 8





73-CA-040, 73-CA-041

PORTFEL KARPIOWY NA PRZYPONY

Zewnętrzna warstwa wykonana z materiału 600D z usztywniającą wkładką PCV. Zawiera 20 pinów na przypony.

Nr kat.	Rozmiar (cm)
73-CA-040	36x14x3,5
73-CA-041	29x14x3,5



73-CA-046, 73-CA-047, 73-CA-048

Pojemnik na akcesoria (s, m, l)

Bardzo praktyczne pojemniki z przezroczystym wieczkiem na akcesoria

Nr kat.	Wielkość	Rozmiar (cm)
73-CA-046	S	17x11x6
73-CA-047	M	16x11,5x7
73-CA-048	L	17x12x9,5



73-CA-044

Pojemnik z butelkami

Pojemnik w całości wyściełany jest pianką chroniącą zawartość przed uszkodzeniem. Przegrody umożliwiają transport słoików z dipami lub innych akcesoriów. Praktyczna, zewnętrzna kieszeń na suwak.

Nr kat.	Rozmiar (cm)
73-CA-044	29x17x8



73-CA-045

Pojemnik z portfelem oraz saszetkami na akcesoria

Portfel do przyponów karpiowych z podwójną płytą i 10 pinami do przyponów oraz saszetkami na akcesoria.

Nr kat.	Rozmiar (cm)
73-CA-045	28,5x20x10



72-CA1-190, 72-CA1-205

Pokrowiec

Jednokomorowy

Wygodny i bezpieczny pokrowiec na wędziska karpiowe w całości wyściełany gąbką. Posiada regulowany pasek na ramię oraz klips do połączenia z dowolnym osprzętem. Wodoodporny i wytrzymały na przetarcia materiał zapewnia ochronę sprzętu i długie użytkowanie pokrowca.

Nr kat.	Rozmiar (cm)
72-CA1-190	190x25
72-CA1-205	205x25

72-CA3-190, 72-CA3-205

Pokrowiec na 3 wędki

Nowoczesny, bardzo funkcjonalny pokrowiec z przeznaczeniem dla łowców karpi. Pokrowiec mieści trzy uzbrojone wędki z kołowrotkami. Wędki umieszczone są bardzo stabilnie, ich dolniki trzymane są w dolnych kieszeniach, zaś góra wędziska przymocowana jest oddzielnymi wiązaniami. Na tylnej, zewnętrznej stronie pokrowca znajdują się trzy kieszenie na sygnalizatory oraz duża, długa (na 1 m) kieszeń do umieszczenia podpórek czy składanego parasola. Pokrowiec wykonany jest z bardzo mocnej tkaniny wytrzymałej na przetarcia, a wewnątrz wykładany jest dodatkową wodoodporną warstwą. Dzięki paskowi na ramię i ręczce jest wygodny w transporcie.

Nr kat.	Rozmiar (cm)
72-CA3-190	190x30
72-CA3-205	205x30

TORBY I POKROWCE



86-CA-001, 86-CA-002

Siatka do ważenia

Siatka do ważenia z funkcjonalnym zamknięciem, wykonana z materiału o gładkiej powierzchni, który nie kaleczy ryby. Dostępna w dwóch wielkościach. Rozmiar (cm) 100x80, 150x100



73-CA-060

Mata karpłowa

Przed ułożeniem karpia, matę należy zmoczyć wodą.
Rozmiar (cm) 48x90x0.5



73-CA-020

Pojemnik z przykrywką

Rozmiar (cm) średnica 32x27,5



73-CA-021

Pojemnik z przykrywką

Rozmiar (cm) średnica 32x14



73-CA-001

Torba wędkarska

Bardzo funkcjonalna torba wykonana z dwóch warstw wodoodpornego materiału. We wszystkich ściankach umieszczona jest miękka pianka chroniąca sprzęt przed fizycznymi uszkodzeniami. Wyposażona jest w cztery boczne kieszenie oraz pięć dodatkowych komór zamykanych na suwak, na zewnątrz i wewnątrz torby. Jest wygodna w transporcie.

Nr kat. Rozmiar (cm)
73-CA-001 45x25x25



73-CA-010

Torba wędkarska z izolowaną komorą chłodniczą

Funkcjonalna torba wykonana z dwóch warstw wodoodpornego materiału. Wyposażona jest w komorę izolowaną termicznie oraz cztery boczne kieszenie. Posiada regulowany pasek na ramię i wygodną, wyścielaną rączkę.

Nr kat. Rozmiar (cm)
73-CA-010 39x22x31

CARPEX®

PUDEŁKA



74-PK-A01
Pudełko Carplex na akcesoria
wielkośc: 35x18x7 cm



74-PK-Z01
Pudełko Carplex na zestawy
wielkośc: 35x9,5x7 cm



74-PK-Z02
Pudełko Carplex na zestawy
wielkośc: 25x9x4,5 cm



74-PK-W01
Pudełko Carplex wielofunkcyjne. Ma również formę wygodnego stolika, dzięki czterem regulowanym nogom w komplecie. wielkośc: 49x32x13 cm

FOTELE



A: 60 cm
B: 53 cm
C: 80 cm
D: 38-51 cm

92-KK-012
Fotel
z podłokietnikami
Carplex Bristol



A: 50 cm
B: 40 cm
C: 60 cm
D: 33-46 cm

92-KK-011
Fotel
z podłokietnikami
Carplex Derby



A: 50 cm
B: 43 cm
C: 68 cm
D: 33-46 cm

92-KK-006
fotel
Carplex
Chester



A: 46 cm
B: 45 cm
C: 50 cm
D: 34-46 cm

92-KK-005
Fotel
Carplex Relax



A: 47 cm
B: 40 cm
C: 40 cm
D: 40 cm

92-KW-006
Krzesełko Carplex
Weekend



A: 28 cm
B: 32 cm
C: 40 cm

Krzesełko
pixel camou
92-KK-013
74x53x96 cm
92-KK-014
92x57x96 cm

92-KW-003
Krzesełko Carplex
z plecakiem

KRZESŁA



PODBIERAK KARPIOUY

Profesjonalne podbieraki karpiove o trójkątym składanym koszu. Wysoka jakość siatki. Wielkość i głębokość kosza zapewniają łatwe podbieranie nawet kilkunastokilogramowych karpia bez narażania ich na otarcia. Mocny i funkcjonalny, wykonany z najwyższych jakości materiałów zatrząsk głowicy.



Mocna, aluminiowa zatrząskiwana głowica kosza



86-PC-318

nr kat.	nazwa	długość	licz. sek.	wymiar	gl.	siatka	kolor
86-PC-318	podbierak karpiovy	1,8 m	2	100 cm x 100 cm	100 cm	15 x 8 mm	czarny

86-PC-K01



Głowica kosza

PODBIERAK KARPIOUY CAMOU

Długa, rozkładana sztyca gwarantuje pewne ładowanie dużych okazów bez narażania ich na otarcia. Dzięki możliwości szybkiego wymontowania kosza z głowicy sztycy łatwo można przenieść ryby na matę. Rozkładana sztyca o przekroju okrągłym ma dwie rękojeści z antypoślizgową powierzchnią, zapewniające wygodne trzymanie podbieraka podczas ładowania wielkich karpia. Wysoka jakość siatki.

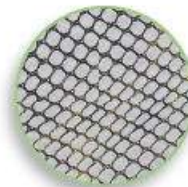

Sztyca podbieraka Carpex 86-PC-218



nr kat.	nazwa	długość	licz. sek.	wymiar	gl.	siatka	kolor
86-PC-218	podbierak karpiovy	1,8 m	2	110 cm x 110 cm	90 cm	15 x 8 mm	czarny

KOSZ PODBIERAKA

Kosz podbieraka z głowicą z mocnego nylonowego tworzywa. Wytrzymałe i sprężyste ramiona wykonane są z włókna szklanego.

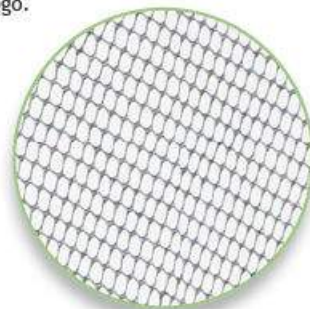

nr kat.	nazwa	wymiar	gl.	siatka	kolor
86-PC-K01	kosz podbieraka	105 cm x 105 cm	100 cm	6 mm	czarny



94-ZN-001 Zestaw przyrządów czteroelementowy



94-ZN-002 Zestaw przyrządów dwuelementowy



94-SZ-004 Szydełko



94-WK-002
Wiertło do kulek proteinowych



94-SZ-007 Szydełko



94-IK-007 Igła



94-ST-003
Stopery uniwersalne



94-ST-002
Stopery uniwersalne



94-ST-020 Stopery do pelletu



94-ST-021
Stopery do pelletu



94-ST-022
Stopery do pelletu

94-ZE-K10
Bezpieczny klips
z blokadą, strong



94-ZE-K06
Bezpieczny klips
(blokada kr.)



94-ZE-K01
Klips



94-ZE-OS2
Ostonka klipsa



94-ZE-OS3 Silik.
osłonka zestawu,
śr.2mm/1mm,
dł.2,50 cm



94-ZE-KM1
Podwójne
kółko mont.



94-ZE-G01
Gumka do bezpiecznego
łączenia



91-PK-001
Tylny uchwyt wędkę,
fluo - mały



94-ZE-L15
Łącznik
back leada



94-ZM-001
Agrafka łącznikowa



94-ZM-K01
Krętlik rozmiar 4
do szybkiego
montażu śr. oczka 4 mm



94-ZM-K02
Krętlik rozmiar 4
do szybkiego
montażu śr. oczka 7 mm



94-KM-007 Lateksowe kółko
do montażu przynęt, śr. 1 cm
94-KM-002 Lateksowe kółko
do montażu przynęt, śr. 0,4 cm



91-PK-002
Tylny uchwyt wędkę,
fluo - duży



94-MA-005
Marker fluo deluxe



94-ZM-004
Klips
do wymiany
ciężarków



94-ZM-007
Pierścień owalny
4,5 mm
94-ZM-007a
6 mm



Pierścień miniaturowy
94-ZM-009 3,1 mm
94-ZM-009a 3,7 mm
94-ZM-009b 4,4 mm



94-ZM-008
Pierścień pętłkowy

CIĘŻARKI



Ciężarek Carplex Distance Inline
2 szt./opakowanie

60-CD-103	57 g
60-CD-104	71 g
60-CD-105	85 g
60-CD-106	99 g
60-CD-107	112 g
60-CD-108	127 g



Ciężarek Carplex Distance Swivel
2 szt./opakowanie

60-CD-503	57 g
60-CD-504	71 g
60-CD-505	85 g
60-CD-506	99 g
60-CD-507	112 g
60-CD-508	127 g



Ciężarki Carplex
Natural Stones (różne kolory)
5 szt./opakowanie

60-CS-040	30-40 g
60-CS-060	40-60 g
60-CS-080	60-80 g
60-CS-100	80-100 g
60-CS-120	100-120 g
60-CS-140	120-140 g

SIATKI I WORECZKI PVA

Siatki i woreczki PVA doskonale nadają się do nęcenia różnego rodzaju mieszankami: pelletami, zanętami, ziarnami, kulkami proteinowymi, itp.. W 100% rozpuszczalne są przyjazne dla środowiska i nie pozostawiają po sobie żadnych śladów. Czas rozpuszczania siatek: szybki - około 30 sekund.

Czas rozpuszczania woreczków: średni - około 90 sekund.

Czas rozpuszczania zależy od uciągu wody oraz temperatury i głębokości łowiska.



Kod	Nazwa	Wymiary
94-PV-T01	Siatka PVA na tubie, z tlokiem	25 mm x 5 m
94-PV-T02		37 mm x 5 m
94-PV-T03		44 mm x 5 m

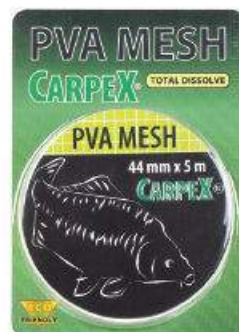

Kod	Nazwa	Wymiary
94-PV-W01	Worek PVA standard 10 szt.	55 mm x 140 mm
94-PV-W02		70 mm x 140 mm
94-PV-W03		65 mm x 180 mm

Kod	Nazwa	Wymiary
94-PV-W11	Worek PVA z otworami i struną, 10 szt.	55 mm x 140 mm
94-PV-W12		70 mm x 140 mm
94-PV-W13		65 mm x 180 mm

Kod	Nazwa	Wymiary
94-PV-S01	Siatka PVA na szpuli	25 mm x 5 m
94-PV-S02		37 mm x 5 m
94-PV-S03		44 mm x 5 m

99-LK-002
Łyżka wyrzutowa duża, dł. 70 cm



99-LK-001
Łyżka wyrzutowa mała, dł. 70 cm



NEW

99-LW-004,
Łyżka wyrzutowa mała, 14 cm
99-LW-005
Łyżka wyrzutowa duża, 16 cm



99-LW-S01
Sztycyca łyżki wyrzutowej, dł. 45 cm



99-LW-003
Łyżka wyrzutowa duża



99-LW-001
Łyżka wyrzutowa mała



99-LW-S02
Sztycyca stalowa, dł. 58 cm

NEW

NEW

99-LW-S03
Sztycyca z włókna węglowego, teleskopowa dł. 52-92 cm



ŁYŻKI WYRZUTOWE

MASZYNKA DO KULEK PROTEINOWYCH

94-MK-M20 - Ø 20 mm
94-MK-M24 - Ø 24 mm
Maszynka do kulek proteinowych Mamut



Wyprofilowany ogranicznik, dzięki któremu przynęta nie wpada w zanętę i jest odpowiednio eksponowana



Koszyki w komplecie z gumową formą

nr katalogowy	waga	rozmiar	kolor
83-CZ-S20	20 g	S (55 mm)	pomarańczowy
83-CZ-S30	30 g	S (55 mm)	pomarańczowy
83-CZ-S40	40 g	S (55 mm)	pomarańczowy
83-CZ-S50	50 g	S (55 mm)	pomarańczowy
83-CZ-M60	60 g	M (68 mm)	niebieski
83-CZ-M70	70 g	M (68 mm)	niebieski
83-CZ-M80	80 g	M (68 mm)	niebieski
83-CZ-L90	90 g	L (81 mm)	żółty
83-CZ-L10	100 g	L (81 mm)	żółty
83-CZ-L11	110 g	L (81 mm)	żółty

Koszyki - 2 sztuki w opakowaniu

nr katalogowy	waga	rozmiar
83-CK-S20	20 g	S (55 mm)
83-CK-S30	30 g	S (55 mm)
83-CK-S40	40 g	S (55 mm)
83-CK-S50	50 g	S (55 mm)
83-CK-M60	60 g	M (68 mm)
83-CK-M70	70 g	M (68 mm)
83-CK-M80	80 g	M (68 mm)
83-CK-L90	90 g	L (81 mm)
83-CK-L10	100 g	L (81 mm)
83-CK-L11	110 g	L (81 mm)

Gumowa forma

nr katalogowy	wielkość	kolor
83-CF-S00	S	pomarańczowa
83-CF-M00	M	fioletowa
83-CF-L00	L	zielona





HANGERY I BOUNCERY



PODPÓRKI



SYGNALIZATORY





91-SK-010
stanowisko karpiowe
typu „tripod”
na trzy wędkę,
srebrne

91-SK-011
stanowisko karpiowe typu
„tripod” na trzy wędkę,
czarne

A: 70 - 110 cm
B: 45 - 75 cm
C: 47 cm
D: 23 cm
długość transportowa
w pokrowcu: 86 cm



91-SK-002
stanowisko karpiowe
typu „koza” na trzy wędkę

A: 67 - 117 cm
B: 23 - 33 cm
C: 43 cm
D: 21 cm
długość transportowa
w pokrowcu: 78 cm



91-SK-007
stanowisko karpiowe „Silver”
na trzy wędkę, z pokrowcem

A: 58 - 106 cm
B: 28 - 46 cm
C: 43 cm
D: 21 cm
długość transportowa
w pokrowcu: 67 cm

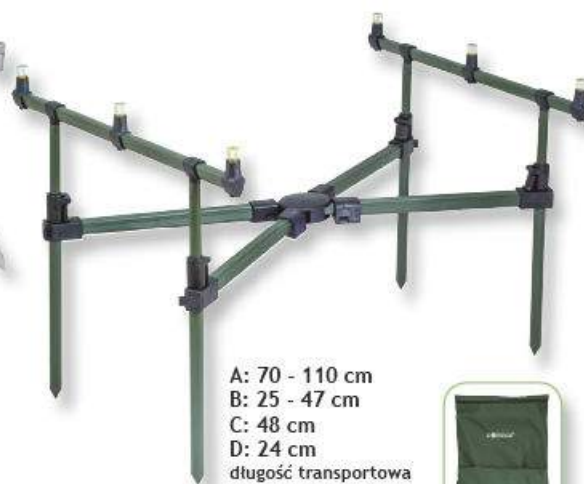

91-SK-006
stanowisko karpiowe
„Short” na trzy wędkę,
z pokrowcem

A: 70 - 110 cm
B: 25 - 47 cm
C: 48 cm
D: 24 cm
długość transportowa
w pokrowcu: 85 cm



91-TR-MF1
trójnóg teleskopowy
Method Føeder
długość
transportowa: 60 cm
wysokość maks.: 155 cm



91-SK-012
Stanowisko karpiowe „Twin”

A: 70-125 cm
B: Nogi przednie 39-68 cm
Nogi tylne 29-47 cm
C: 44 cm
D: 41 cm

WÓZKI TRANSPORTOWE

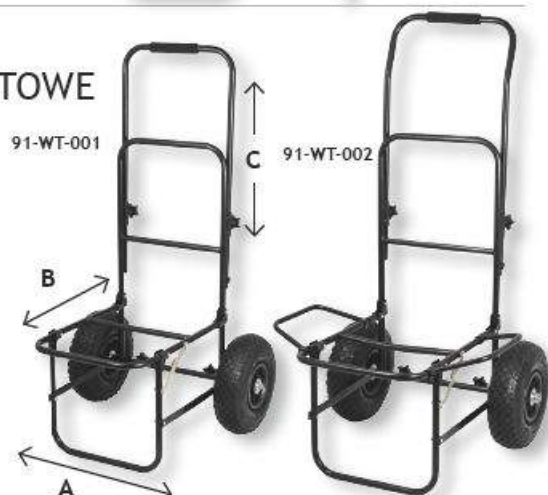

A: 31 cm
B: 41 cm
C: 73 - 105 cm

Wózki są bardzo praktyczne przy transporcie na łowisko ciężkiego sprzętu do przygotowania kilkudniowej zasiadki na ryby karpiowate.

Method Feeder



64-MH-HAL Ø 8 mm

Pre-Drilled Pellets - BlackHalibut Hook Pellet - wyjątkowo intensywny, rybny aromat uwielbiany przez karpie i amury. Przynęta przeznaczona na wszelkiego rodzaju łowiska. Szczególnie skuteczna na zimnych lub przenęconych wodach. 90 g



64-MH-STR Ø 8 mm

Pre-Drilled Pellets - Strawberry Halibut Hook Pellet - najbardziej uniwersalna, bogata w białko i tłuszcze przynęta na karpie i amury. Truskawka-Halibut to mix smakowy, który sprawdza się na wszystkich wodach. 90 g



64-CA-AID

Fish Aid - odkażający rany spray przeznaczony dla ryb. Pozwala dezynfekować otarcia i zadrapania przyspieszając ich gojenie. Bezwzględnie wymagany na niektórych łowiskach. 50 ml

Method Feeder

Pellet pakowany jest w wytrzymałe worki wielokrotnego użytku zamykane struną

Method Feeder Pellet - Skutecznie wabiący mikropellet do szybkiego stosowania w połowach techniką METHOD FEEDER, a także do używania w koszykach, sprężynach czy też nęcenia za pomocą proc, rakięt, łopatek, etc. Często stosowany przy wyczynowym łowieniu tyczką. W formie suchej może służyć również jako dodatek zanętowy. Dostępne smaki i kolorystyka pozwalają na odpowiednie ukierunkowanie pod dane łowisko i porę roku. Przygotowanie: Pellet należy stopniowo nawilżać niewielką ilością wody i delikatnie mieszać, a po około 15 minutach powinien być już gotowy do użycia. Odpowiednia kleistość ułatwia napełnienie koszyka. Systematyczne podawanie pelletu skutecznie przywołuje ryby i utrzymuje je w miejscu nęcenia. Opakowanie 0,75 kg. Dostępny w trzech rozmiarach i wielu smakach:



64-MT-020-



64-MT-040-



64-MT-080-

Pellet 8 mm posiada dziurkę i może być stosowany jako przynęta haczykowa.

64-MT-020-... Ø 2 mm i 64-MT-040-... Ø 4 mm

COR - Kukurydza	FIS - Ryba	HAL - Halibut
KRA - Krab	KRY - Kryl	LIV - Wątroba
MOR - Morwa	PIN - Ananas	STR - Truskawka,
VAN - Wanilia	OCH - Ochotka	TIG - Orzech tygrysi

64-MT-080-... Ø 8 mm

COR - Kukurydza	FIS - Ryba	HAL - Halibut
KRA - Krab	HON - Miód	LIV - Wątroba
MOR - Morwa	PIN - Ananas	STR - Truskawka,
VAN - Wanilia	OCH - Ochotka	TIG - Orzech tygrysi



KULKI PROTEINOWE **NEW**

Carpex Boilies to tonące kulki proteinowe wykonane z najwyższej jakości mixu, który został oparty na lekkostrawnej mieszance, bogatej w wysokoproteinowe składniki, które dostarczają karpom wielu wartości odżywczych. Ich zapach jest niesamowicie intensywny i utrzymuje się przez bardzo długi czas w wodzie, dzięki czemu kulki idealnie nadają się do łowienia o każdej porze roku. Różnorodność smaków i zapachów sprawia, że każdy znajdzie coś dla siebie.



64-CB-150-PNB



64-CB-150-VAN



64-CB-150-MOC

NEW

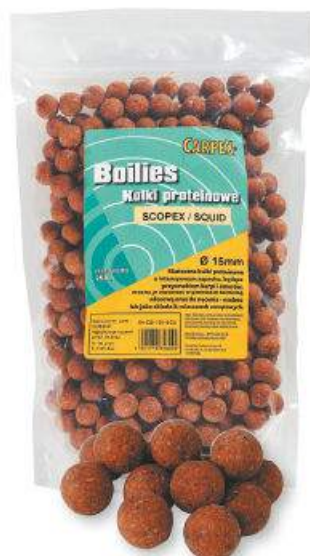

64-CB-150-SCS

KULKI PROTEINOWE Ø 15 mm	Opak.	Nr kat.
BOILIES Ananas/Masło NBC	750 g	64-CB-150-PNB
BOILIES Wanilia	750 g	64-CB-150-VAN
BOILIES Monster Crab	750 g	64-CB-150-MOC
BOILIES Scopex/Squid	750 g	64-CB-150-SCS
BOILIES Ochotka	750 g	64-CB-150-OCH
BOILIES Halibut	750 g	64-CB-150-HAL
BOILIES Orzech Tygrysi	750 g	64-CB-150-TIG
BOILIES Strawberry/Fish	750 g	64-CB-150-STF
BOILIES Super Strawberry	750 g	64-CB-150-RST
BOILIES Morwa	750 g	64-CB-150-MOR



64-CB-150-OCH



64-CB-150-HAL



64-CB-150-TIG



64-CB-150-STF



64-CB-150-RST



64-CB-150-MOR



Wedkarski

MAGAZYN POLSKICH WĘDKARZY
www.wedkarskismiat.pl

ŚWIAT

NAJLEPSZY MAGAZYN WĘDKARSKI W POLSCE

CO MIESIĄC KONKURSY Z NAGRODAMI

- FACHOWE PORADY I POLSKIE ŁOWISKA
- DOŚWIADCZENI AUTORZY Z CAŁEGO ŚWIATA
- WSZYSTKO O NOWOŚCIACH SPRZĘTOWYCH
- W KAŻDYM NUMERZE PREZENTY DLA PRENUMERATORÓW



Trociowanie wczoraj, dziś i jutro

Temat łowienia troci słabnie, w jaki sposób na przestrzeni lat zmieniła się jego podobać wędkarska w Polsce.

W Polsce łowienie troci słabnie, w jaki sposób na przestrzeni lat zmieniła się jego podobać wędkarska w Polsce.

11/2020 (nr 298) KONKURS JUBILEUSZOWY DO WYGRANIA ŁÓDZ WĘDKARSKA 85

Wedkarski ŚWIAT

MAGAZYN POLSKICH WĘDKARZY www.wedkarskismiat.pl

Wiślana bolonka
Marcin Kosterka

Sandacz blisko domu
Michał Krzyżanowski

Leszcze uczą cierpliwości
Ireneusz Durka

Dwie metody, dwie głowacice
Jacek Pawłowski

RYBA MIESIĄCA: GŁOWACICA - MUCHY I LIPIENIOWE - KARPIE Z RZUTU

ISSN 1425-7351 (pismo) 1133066
771425 113306 11

www.wedkarskismiat.pl

SeaFox®

SEA FISHING GEAR



SPRZĘT
MORSKI

Wędki surfcastingowe



Surfcastingowe wędkę Sea Fox Copacabana, Sorrento, Maratea pięknie prezentują się w efektywnych, jaskrawych kolorystykach. W czasie pokazu na podkołobrzeską plażę, zaproszeni wędkarze podkreślali „mięistość” tych wędek. Przynęty z łatwością umieszczane były na 120 metrze. Wykorzystanie technologii Ceramic Matrix zaowocowało niespotykanym połączeniem mocy użytkowej oraz dynamiki wyrzutu. Doskonałe wędziska do łowienia z plaży, gdzie warunkiem sukcesu jest przede wszystkim umieszczenie przynęty w rynnę przybrzeżnej, najczęściej znajdującej się w odległości 80-120 metrów od brzegu. Mogą być również stosowane przy połowach gruntowych z dna na dużych rzekach, np. na wielkie sumy.

Sea Fox Copacabana

nr kat.	dł.	c.w.	akcja	il. przel.	waga	dł. transp.	sek.	*cena
11S-SF-042	4,20 m	100-200 g	szybka	6	499 g	1,46 m	3	319,00 zł

Sea Fox Sorrento

nr kat.	dł.	c.w.	akcja	il. przel.	waga	dł. transp.	sek.	*cena
11S-SF-S39	3,90 m	80-140 g	szybka	4	400 g	1,18 m	4	125,00 zł
11S-SF-S42	4,20 m	80-140 g	szybka	4	420 g	1,22 m	4	132,00 zł
11S-SF-S40	3,90 m	100-200 g	szybka	4	440 g	1,18 m	4	129,00 zł
11S-SF-S43	4,20 m	100-200 g	szybka	4	470 g	1,22 m	4	145,00 zł

Sea Fox Maratea

nr kat.	dł.	c.w.	akcja	il. przel.	waga	dł. transp.	sek.	*cena
11S-SF-M39	3,90 m	90-160 g	szybka	6	620 g	1,36 m	3	165,00 zł
11S-SF-M42	4,20 m	90-160 g	szybka	6	640 g	1,46 m	3	175,00 zł
11S-SF-M40	3,90 m	100-250 g	szybka	6	675 g	1,36 m	3	179,00 zł
11S-SF-M43	4,20 m	100-250 g	szybka	6	705 g	1,46 m	3	189,00 zł



Duża, bardzo mocna przelotka na drugiej sekcji, umożliwiającą dalekie rzuty.



Sea Fox Sorrento 11S-SF-S39

Sea Fox Maratea 11S-SF-M42

Sea Fox Copacabana 11S-SF-042

Sea Fox Admiral



Cztery modele spinningu węglowego przeznaczonego do łowienia z kutra na morskich łowiskach. Łowiąc wędziskami o c.w. 40-120 g należy stosować ciężkie błystki i woblerki, średnie i cięższe jiggi oraz lekkie pilkery. Wędkując na głębszych łowiskach wędziskiem o c.w. 80-240 g należy stosować ciężkie jiggi oraz średnie i ciężkie pilkery. Dość sztywny blank uzbrojony jest w wysokiej jakości przelotki na wyższych niż standardowe stopkach. Trzy odpowiednio wyprofilowane neoprenowe uchwyty dają komfort w trakcie holu dużych ryb. Bardzo estetycznie prezentuje się fioletowo-granatowa kolorystyka blanku oraz wykończeń wędziska.

nr kat.	dł.	c.w.	akcja	il. przel.	waga	dł. transp.	sek.	*cena
11S-SF-A05	2,40 m	40-120 g	szybka	6	262 g	1,25 m	2	239,00 zł
11S-SF-A06	2,70 m	40-120 g	szybka	7	321 g	1,39 m	2	255,00 zł
11S-SF-A24	2,40 m	80-240 g	szybka	6	285 g	1,25 m	2	255,00 zł
11S-SF-A27	2,70 m	80-240 g	szybka	7	367 g	1,39 m	2	275,00 zł

Estetyczne wykończenie detali blanku.



Sea Fox Nordic



Dwa profesjonalne modele spinningowych wędzisk węglowych przeznaczonych do łowienia na morzu z kutra lub z małych jednostek pływających. Doskonale nadają się na skandynawskie łowiska o dużej głębokości. Mocny blank gwarantuje pewny hol największych nawet okazów. Należy stosować ciężkie jiggi oraz ciężkie pilkery.

nr kat.	dł.	c.w.	akcja	il. przel.	waga	dł. transp.	sek.	*cena
11S-SF-N24	2,40 m	100-480 g	szybka	7	253 g	1,28 m	2	295,00 zł
11S-SF-N27	2,70 m	100-480 g	szybka	7	289 g	1,44 m	2	319,00 zł

Sea Fox Fighter



To prawdziwy klejnot w morskiej ofercie naszej firmy. Wędka zbudowana jest z wysokiej jakości węgla IM-7. Czyny to wędzisko bardzo lekkim, co nie jest bez znaczenia, kiedy wędkujemy cały dzień. Uzbrojona jest w bardzo mocne przelotki TS, metalowy, również mocny uchwyt kołowrotka. Wklejana szklana szczytówka powoduje doskonałą sygnalizację najdelikatniejszych brań, a biała wstawka na szczytówce sprawia, że brania są widoczne. Wędzisko jest doskonale wyważone, ma szybką akcję. Dwuczęściowa, neoprenowa rękojeść z nacięciami powoduje, że Sea Fox Fighter pewnie leży w rękach nawet w ekstremalnych warunkach (deszcz czy morska bryza). W ofercie znajduje się 6 modeli o 5 długościach od 2,40 do 3,15 m. Pozwala to dobrać odpowiednią wędkę do łowiska. Fighter to świetna wędka do spinningowania, jigowania i trollingu z małych jednostek pływających. Można nią łowić drapieżniki słono i słodkowodne ciężkimi błystkami i woblerami, średnimi i cięższymi jigami oraz lekkimi pilkerami.

nr kat.	dł.	c.w.	akcja	il. przel.	waga	dł. transp.	sek.	*cena
11S-SF-F05	2,40 m	50-150 g	szybka	10	172 g	1,26 m	2	235,00 zł
11S-SF-F06	2,55 m	50-150 g	szybka	10	177 g	1,31 m	2	242,00 zł
11S-SF-F07	2,85 m	50-150 g	szybka	11	203 g	1,47 m	2	259,00 zł
11S-SF-F08	3,15 m	50-150 g	szybka	11	213 g	1,62 m	2	279,00 zł
11S-SF-F24	2,40 m	40-250 g	szybka	10	173 g	1,26 m	2	245,00 zł
11S-SF-F27	2,70 m	50-350 g	szybka	11	182 g	1,40 m	2	259,00 zł

Sea Fox Inliner

Bardzo charakterystyczna wędka spinningowa prowadząca linkę na odcinku 3/4 blanku w jego wnętrzu. Dzięki temu przy holach dużych ryb siły bardziej harmonijnie rozkładają się na blanku niż w wypadku tradycyjnie umieszczonych przelotek. Wędzisko węglowe zbudowane jest w technologii Ceramic Matrix i jest bardzo lekkie. Posiada mocny, aluminiowy uchwyt kołowrotka. Dwuczęściowa rękojeść neoprenowa z nacięciami sprawia, że wędzisko leży dobrze i pewnie w dłoniach.

nr kat.	dł.	c.w.	akcja	il. przel.	waga	dł. transp.	sek.	*cena
11S-SF-I27	2,74 m	50-150 g	szybka	2	223 g	1,40 m	2	259,00 zł



Charakterystyczna przelotka w miejscu wchodzenia linki do środka blanku.





Sea Fox Spin

Dwa modele bardzo mocnych, krótkich wędzisk do połowu z łodzi lub z kutra. Wędzisko o ciężarze wyrzutu 50-180 g przeznaczone jest do łowienia lekkimi i średnimi pilkerami na płytszych, bałtyckich łowiskach. Wędzisko o ciężarze 50-250 g świetnie sprawdzi się w Skandynawi w połowach cięższymi przynętami na dużych głębokościach. Dużą moc wędki gwarantuje jej nietypowa konstrukcja. Najbardziej podatny na obciążenia fragment wędziska stanowi jednoczęściowy monolit. W celu praktycznego skrócenia długości transportowej rękojeść jest jednak oddzielną częścią, a pewne łączenie zapewnia metalowy trzpień.

nr kat.	dł.	c.w.	akcja	il. przel.	waga	dł. transp.	sek.	*cena
11S-SF-021	2,10 m	50-180 g	b. szybka	7	487 g	1,65 m	2	235,00 zł
11S-SF-022	2,10 m	50-250 g	b. szybka	7	512 g	1,65 m	2	245,00 zł

Sea Fox Clipper

4 modele kompozytowych spinningów o różnej długości i ciężarze wyrzutu. Białoniebieski blank uzbrojony jest w mocne przelotki typu TS. Trzyczęściowa ergonomiczna rękojeść zakończona jest uchwytem pozwalającym umieścić wędzisko w spinningowym pasie. Liczne nacięcia w neoprenie gwarantują dobre trzymanie wędki w czasie wyrzutu i holu. Morskie spinningi Clipper sprawdzają się w jigowaniu i trollingu z łodzi i kutra. W zależności od łowiska można nimi łowić na średnie i ciężkie zestawy.

nr kat.	dł.	c.w.	akcja	il. przel.	waga	dł. transp.	sek.	*cena
11S-SF-C03	2,40 m	40-120 g	szybka	6	308 g	1,25 m	2	89,00 zł
11S-SF-C10	2,40 m	80-200 g	szybka	7	262 g	1,25 m	2	95,00 zł
11S-SF-C11	2,70 m	80-200 g	szybka	7	298 g	1,40 m	2	105,00 zł
11S-SF-C24	2,40 m	50-150 g	szybka	7	360 g	0,85 m	3	109,00 zł

Bardzo mocne przelotki klasy TS



Dolnik zakończony uchwytem do umieszczenia w pasie spinningowym.



Sea Fox Scandic

Seria wędek przeznaczona do połowów morskich z kutrów czy innych jednostek pływających. Cztery długości od 2,10m do 3,00m oraz dwa ciężary rzutowe 200g i 450g pozwolą na dobór odpowiedniej wędkę w zależności od warunków łowiska, jego głębokości czy ciężaru stosowanego pilkera. Scandiki o c.w. 450g zakończone są korkiem typu „gimble cap” przeznaczonym do oparcia wędkę o pas morski.

nr kat.	dł.	c.w.	akcja	il. przel.	waga	dł. transp.	sek.	*Cena
11S-SF-SC1	2,10 m	80–200 g	szybka	6	248 g	1,07 m	2	99,00 zł
11S-SF-SC2	2,40 m	80–200 g	szybka	7	338 g	1,23 m	2	105,00 zł
11S-SF-SC3	2,70 m	80–200 g	szybka	7	396 g	1,38 m	2	115,00 zł
11S-SF-SC4	3,00 m	80–200 g	szybka	7	478 g	1,58 m	2	125,00 zł
11S-SF-SC5	2,10 m	150–450 g	szybka	6	342 g	1,08 m	2	109,00 zł
11S-SF-SC6	2,40 m	150–450 g	szybka	7	390 g	1,24 m	2	115,00 zł
11S-SF-SC7	2,70 m	150–450 g	szybka	7	462 g	1,39 m	2	125,00 zł
11S-SF-SC8	3,00 m	150–450 g	szybka	7	530 g	1,53 m	2	129,00 zł





ATLANTIC

- 7 łożysk
- Lekka grafitowa konstrukcja
- Łożysko oporowe
- Przekładnia ślimakowa oscylacji szpuli (w modelu 757)
- Wzmocniona przekładnia
- Komputerowo wyważony rotor
- Duraluminiowa, dwukolorowa, anodyzowana szpula
- Grafitowa szpula zapasowa
- Wzmocniony, rurkowy kabłąk
- Aluminiowa rączka typu CNC
- Ergonomiczny, antypoślizgowy uchwyt korbki typu „soft rubber”
- Precyzyjny multitarczowy hamulec
- Możliwość przełożenia rączki lewo/prawo



WORMSHAFT
PRZEKŁADNIA ŚLIMAKOWA

Tylko w modelu 757

Nr katalogowy	Model	Łożyska	Poj. szp. głównej	Poj. szp. zapasowej	Przełożenie	Nawój	Moc ham.	Waga	Cena orient.*
23M-AT-607	607	6+1	0,35 mm-190 m	0,35 mm-190 m	5,2:1	70 cm	11 kG	417 g	175,00 zł
23M-AT-757	757	6+1	0,30 mm-300 m	0,30 mm-200 m	5,1:1	110 cm	15 kG	600 g	325,00 zł

Nautica

- 6 łożysk
- Lekka grafitowa konstrukcja
- Igielkowe łożysko oporowe
- Wzmocniona przekładnia
- Duraluminiowa, dwukolorowa, anodyzowana szpula z bezpiecznym klipsem
- Duraluminiowa szpula zapasowa
- Wzmocniony, rurkowy kabłąk
- Gumowy kołnierż zabezpieczający przed wkręceniem żytki
- Aluminiowa rączka typu CNC
- Ergonomiczny, antypoślizgowy uchwyt korbki typu „soft rubber”
- Komputerowo wyważony rotor
- Trwała sprężyna kabłąka
- Zwiększona powierzchnia podkładek hamulcowych
- Możliwość przełożenia rączki lewo/prawo



aluminiowa szpula zapasowa w kolorze zielonym



Nr katalogowy	Model	Łożyska	Poj. szp. głównej	Poj. szp. zapasowej	Przełożenie	Nawój	Moc ham.	Waga	Cena orient.*
23M-NA-606	606	5+1	0,28 mm-300 m	0,28 mm-300 m	4,7:1	80 cm	7 kG	430 g	225,00 zł

* Z uwagi na zmienny kurs dolara amerykańskiego powyższe ceny mogą ulec zmianie

Clipper FD



- 3 łożyska
- Lekka grafitowa konstrukcja
- Igiełkowe łożysko oporowe
- Wzmocniona przekładnia
- Duraluminiowa, dwukolorowa, anodyzowana szpula
- Grafitowa szpula zapasowa
- Ergonomiczny, antypoślizgowy uchwyt korbki typu „soft rubber”
- Komputerowo wyważony rotor
- Precyzyjny multitarczowy hamulec
- Trwała sprężyna kabłąka
- Możliwość przełożenia rączki lewo/prawo



Nr katalogowy	Model	Łożyska	Poj. szp. głównej	Poj. szp. zapasowej	Przełożenie	Nawój	Moc ham.	Waga	Cena orient.*
23M-CL-050	FD 503	2+1	0,30 mm-380 m	0,30 mm-380 m	5,2:1	68 cm	5 kG	400 g	115,00 zł



BOSMAN  **RD**

NEW

- 3 łożyska
- Lekka grafitowa konstrukcja
- Wzmocniona przekładnia
- Duraluminiowa, dwukolorowa, anodyzowana szpula
- Ergonomiczny uchwyt korbki
- Komputerowo wyważony rotor
- Możliwość przełożenia rączki lewo/prawo



Nr katalogowy	Model	Łożyska	Poj. szp. głównej	Przełożenie	Nawój	Moc ham.	Waga	Cena orient.*
23M-BM-503	RD 503	3	0,35 mm-180 m	5,2:1	91 cm	7 kG	377 g	89,00 zł
23M-BM-603	RD 603	3	0,40 mm-140 m	5,2:1	97 cm	7 kG	395 g	93,00 zł

SURFCAST SeaFox

cena od 18^{50*}

Mocna żyłka przeznaczona do surfcastingu. Charakteryzuje się niską rozciągliwością gwarantującą pewność zacięcia nawet z dalekich odległości. Gładkość powierzchni pozwala na wykonywanie dalekich rzutów. Dodatkowa powłoka zabezpiecza rdzeń żyłki przed szkodliwym działaniem soli morskiej oraz promieni UV. Kolor jasnoniebieski.



ŻYŁKA SEA FOX SURFCAST 220 m

55-BR-227	0,27 mm	15,00 kg
55-BR-230	0,30 mm	17,00 kg
55-BR-233	0,33 mm	21,00 kg
55-BR-236	0,36 mm	24,00 kg

SeaFox

cena od 99^{90*}

Plecionki Sea Fox przeznaczone specjalnie do połowów morskich. Wykonane wg. nowatorskiej technologii wstępnego naciągu - NPST (New Pre-Strech Technology). Uzyskano fantastyczne parametry: niską, prawie zerową rozciągliwość, okrągły przekrój oraz jednakową na całej długości kalibrację. Niezwykłą wytrzymałość gwarantują najlepszej jakości włókna Spectra wyprodukowane w USA przez koncern Honeywell. Najnowszy sposób krycia i impregnacji włókien DMC (Double Molecular Coating) zapewnia brak nasiąkliwości nawet po długich morskich połowach. Kolor żółty.



PLECIONKI SEA FOX

56-FL-115	0,15 mm	13,30 kg
56-FL-118	0,18 mm	15,10 kg
56-FL-125	0,25 mm	22,40 kg



Plecionka Sea Fox w technologii NPST

Dzięki procesowi wstępnego naciągu początkowa średnica plecionki ulega zmniejszeniu, zachowując przy tym 100% parametry wytrzymałościowe pierwotnej grubości.



średnica 0,12 mm - wytrzymałość 9,70 kg

Standardowa plecionka

Standardowa plecionka o dużo większej średnicy i rzadszym splocie wchłaniającym wodę.



średnica 0,15 mm wytrzymałość 9,70 kg

Idealnie okrągły przekrój plecionki Sea Fox.

Owalny przekrój innych plecionek.



Kotwice i haczyki morskie



KOTWICA MORSKA 3M1

50 szt. w opakowaniu

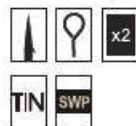

BIG FISH

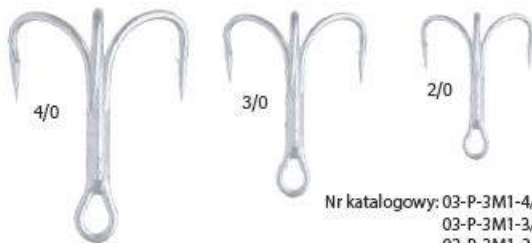

Nr katalogowy: 03-P-3M1-4/0
03-P-3M1-3/0
03-P-3M1-2/0

4/0, 3/0, 2/0

Super mocne kotwice z powłoką odporną na działanie słonej wody. Ich duża wielkość sprawia, że są niesłychanie skuteczne przy połowie na pilkery oraz przynęty zwierzęce na łowiskach bałtyckich i atlantyckich. Są również przydatne przy zbrojeniu dużych zestawów i systemów trollingowych na wielkie szczupaki i sumy.

HAK MORSKI DO PRZYWIESEK M01

100 szt. w opakowaniu

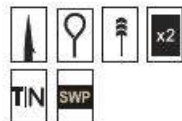

BIG FISH

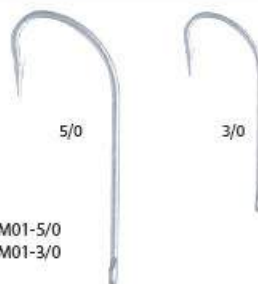

Nr katalogowy: 02-P-M01-5/0
02-P-M01-3/0

5/0, 3/0

Specjalistyczny hak z przeznaczeniem do łowienia w morzu. Nadaje się doskonale do przywieszek na zestawach z pilkerami lub przynętami naturalnymi w czasie obławiania głębi mórz. Cynowana powłoka sprawia, że jest on odporny na słoną wodę, a długi trzonek pewnie trzyma rybę w czasie holu. Rozmiary 5/0 i 3/0 pozwalają łowić na nie wielkie okazy i wykorzystywać je również do dużych zestawów trollingowych i żywcowych.



73-SF-002
Torba na pilkery
(24szt.), 25x17x26 cm

73-SF-003
Torba na pilkery
(20szt.),
22x16x20 cm



73-BM1
Przybornik
relingowy



73-SF-001
Torba na pilkery deluxe (24+12 szt)
nieprzemakalna, 32x13x23 cm
z dwoma bocznymi kieszeniami



91-PA-001
Pas morski



91-SS-002
Podpórka do
łowienia z płazy

W naszej ofercie SeaFox posiadamy najskuteczniejsze i najbardziej atrakcyjne kolorystycznie modele pilkerów. Zróżnicowana gramatura i kształt pozwalają na odpowiednie ich dopasowanie do głębokości łowiska oraz siły dryfu. Wszystkie typy pilkerów są łakomym kąskiem dla bałtyckich dorszy, a także czarniaków, morw i halibutów na skandynawskich łowiskach. Wszystkie modele uzbrojono w niezwykle mocne, chemicznie ostrzone kotwice gwarantujące pewne zacięcia. Specjalna, cynowana powłoka dodatkowo zabezpiecza je przed szkodliwym działaniem słonej wody. Wytrzymałe na przeciążenia kółka łącznikowe pewnie trzymają kotwicę podczas holu wielkich okazów.

SHORTY

nr kat.	waga	kolory
43-SH-100...	100 g	CH, P-S, B-S, R-O, RH, R
43-SH-130...	130 g	
43-SH-160...	160 g	
43-SH-190...	190 g	

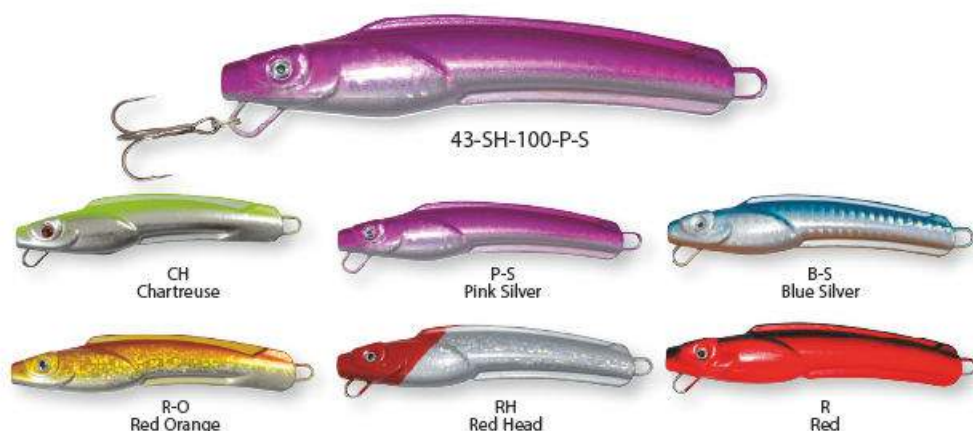

LONGER

nr kat.	waga	kolory
43-LO-080...	80 g	R, GH, Y, CL, V, G, B-S
43-LO-100...	100 g	
43-LO-120...	120 g	
43-LO-140...	140 g	

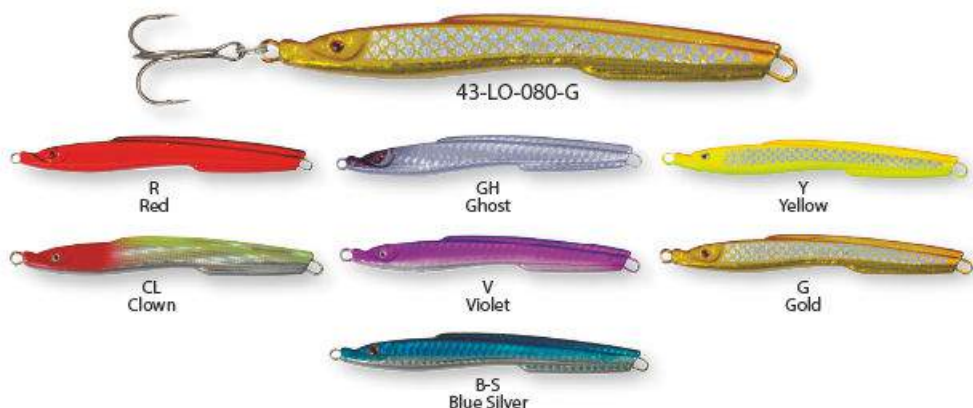

BANANA

nr kat.	waga	kolory
43-BA-100...	100 g	MK, S, R-O
43-BA-125...	125 g	
43-BA-150...	150 g	
43-BA-175...	175 g	
43-BA-200...	200 g	
43-BA-250...	250 g	
43-BA-300...	300 g	



SQUIDO

nr kat.	waga	kolory
43-SQ-090...	90 g	B-P, P-G, R-B, FL, R, GH
43-SQ-110...	110 g	
43-SQ-140...	140 g	
43-SQ-180...	180 g	



CALAMAR

nr kat.	waga	kolory
43-CA-150...	150 g	B-P, B-S, P-S, FL, O-S, R
43-CA-200...	200 g	
43-CA-250...	250 g	
43-CA-300...	300 g	

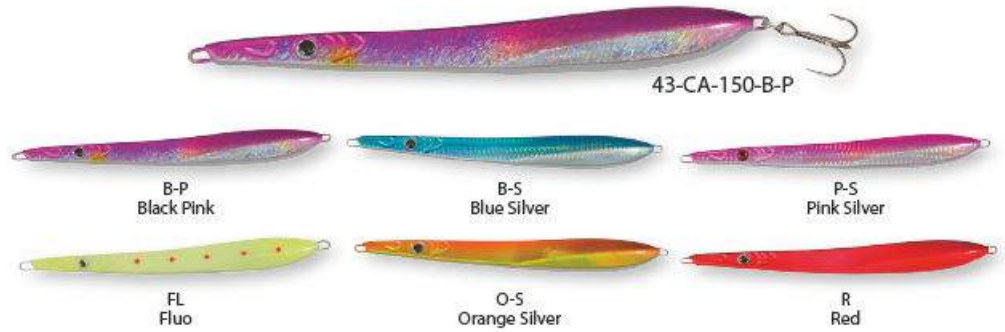

HEADFISH

nr kat.	waga	kolory
43-HE-125...	125 g	CL, O-SA, RH, SA, G-P-MK, R
43-HE-150...	150 g	
43-HE-200...	200 g	

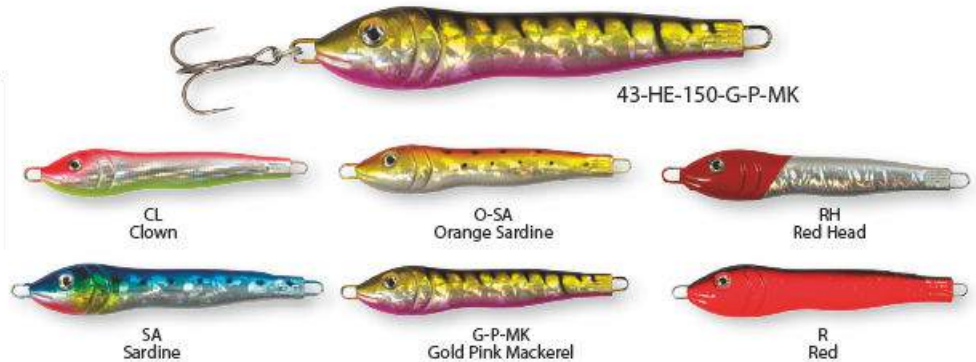

PRZYWIESZKI

Przywieszki morskie Sea Fox niezwykle skutecznie wabią dorsze, śledzie oraz inne gatunki ryb morskich z dużych odległości i głębokości, znacząco zwiększając efektywność połowów. Zróżnicowana kolorystyka, wielkość oraz wykończenie pozwalają dobrać odpowiednią przywieszkę do warunków panujących na łowisku.

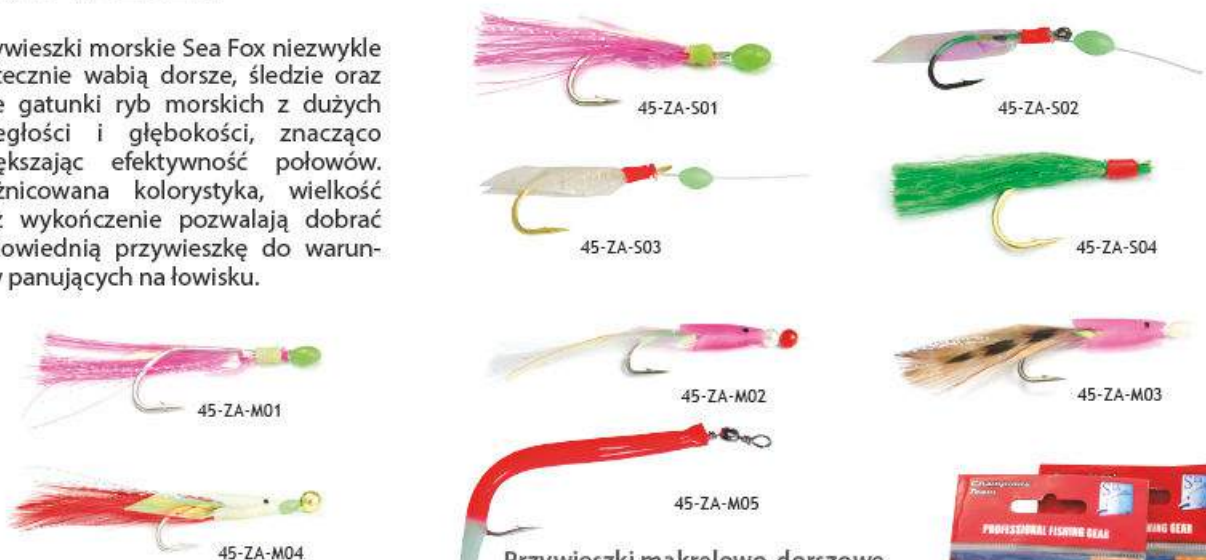

Przywieszki śledziowe

nr kat.	rozmiar haka	długość cm	ilość sztuk
45-ZA-S01-4	4	120	6
45-ZA-S01-6	6	120	6
45-ZA-S02-4	4	120	6
45-ZA-S02-6	6	120	6
45-ZA-S03-2	2	120	7
45-ZA-S03-4	4	120	7
45-ZA-S04-2	2	120	6
45-ZA-S04-4	4	120	6

Przywieszki makrelowo-dorszowe

nr kat.	rozmiar haka	długość cm	ilość sztuk
45-ZA-M01-1/0	1/0	135	6
45-ZA-M01-3/0	3/0	135	6
45-ZA-M02-2/0	2/0	135	5
45-ZA-M02-4/0	4/0	135	5
45-ZA-M03-1/0	1/0	135	4
45-ZA-M03-3/0	3/0	135	4
45-ZA-M04-2/0	2/0	135	3
45-ZA-M04-4/0	4/0	135	3
45-ZA-M05-2/0	2/0	135	4
45-ZA-M05-4/0	4/0	135	4



Razem z nami złóć rybę życia!



wiadomosciwedkarskie.com.pl

NR 1 W POLSCE

Wiadomości Wędkarskie

85 Lat

PISZEMY Z PASJĄ

PISMO UKAZUJE SIĘ OD 1936 ROKU

ROBINSON[®]

RODS

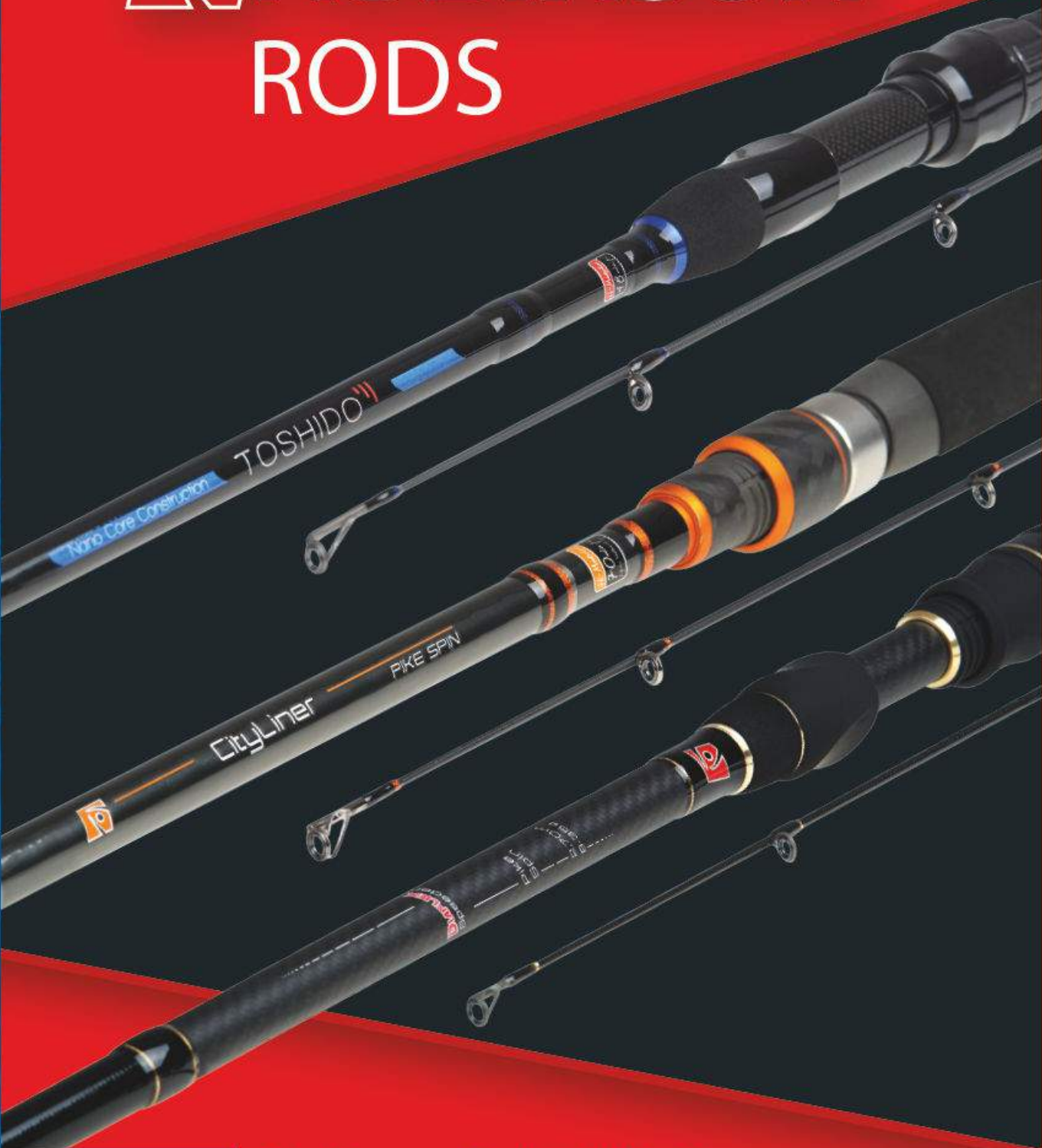

NEW

Big Mama, Firebird Fly Master,
Firebird Fly
nowe wędkę w seriach:
Toshido, River Master, Stinger



DIAFLEX® Speeder

Nano Core Technology

Hi-Modulus
85 mln psi



Seria wędzisk Diaflex Speeder dedykowana jest najbardziej wymagającym spinningistom. Czarne blanki z delikatnymi złotymi wstawkami wykonane są w najnowszych trendach designu. Dbałość o szczegóły i jakość wykończenia widać tutaj na pierwszym miejscu. Zbudowane są z najwyższej jakości mat węglowych o współczynniku sztywności do 85 mln PSI, dzięki czemu są niezwykle szybkie i bardzo czułe. Dolnik jest dodatkowo wzmocniony opłotem z włókna typu „woven carbon K1”. Wędziska uzbrojone są w przelotki Fuji zgodnie z najnowszą ideą japońskich inżynierów KR-Concept. Zapobiega to plątaniu się żyłki czy plecionki na ramkach przelotek oraz znacząco wydłuża rzut. Blanki są bardzo lekkie i smukłe, a zastosowany ergonomiczny uchwyt kołowrotka Fuji SK2 pozwala na duży komfort trzymania z bezpośrednim dostępem do blanku. Specjalnie dobrane długości rękojeści i rozmieszczenie przelotek idealnie wyważają i balansują wędziska. Nawet całodziennie łowienie nie męczy ręki. Te rewelacyjne spinningi wyróżniają się dużym zapasem mocy oraz bezpiecznym i kontrolowanym hołem wielkich drapieżników, co zostało potwierdzone podczas licznych testów na polskich i europejskich łowiskach.

Diaflex Speeder Perch Jig (wklejanka)

Fani łowienia okoni zakochają się w tych wędziskach od pierwszego spotkania. Delikatna szczytówka pięknie współgra z resztą blanku, który mimo swej smukłości ma spory zapas mocy i nie boi się przyłówów większych ryb. Ta wklejka pokaże nam najdelikatniejsze brania, a dzięki dobrej transmisji całego blanku i tak wyczujemy je w rękę. Wędziska są wręcz stworzone do łowienia z opadu najmniejszymi gumkami, ale nie boją się średniej obrotówki czy niewielkiego woblerka. Są też świetną propozycją dla fanów drop shota. To czyni je w pewnym sensie uniwersalnymi kijami na pasiaki. Tutaj każdy znajdzie swoją optymalną długość.

nr kat.	dł.	c.w.	akcja	il. przel.	waga	dł. transp.	sek.	*cena
1DF-JP-020	2,06 m	2–10 g	szybka	8	94 g	1,10 m	2	645,00 zł
1DF-JP-022	2,25 m	3–12 g	szybka	10	106 g	1,18 m	2	679,00 zł
1DF-JP-024	2,45 m	3–15 g	szybka	11	121 g	1,28 m	2	699,00 zł
1DF-JP-026	2,68 m	3–20 g	szybka	11	132 g	1,40 m	2	729,00 zł



ROBINSON®

Diaflex Speeder Perch Jig 1DF-JP-020



Wyprofilowany uchwyt doskonale układa się w rękę



Diaflex Speeder Perch Spin

To seria trzech specjalistycznych wędzisk do łowienia okoni, wśród których każdy znajdzie swój ideał. Najkrótszy spinning to prawdziwa perła. To wędzisko zostało specjalnie stworzone do łowienia z łodzi dla fanów bardzo krótkich wędzisk. Delikatny i czuły szczyt świetnie współgra z bardzo dynamicznym i ustępującym pod obciążeniem dolnikiem. Łowienie tym finezyjnym wędziskiem to prawdziwa przyjemność i niesamowite doznania. Kolejne dwa spinningi to klasyki do łowienia okoni, które wzajemnie się uzupełniają. Pierwszy krótszy przeznaczony do delikatnego łowienia na najmniejsze i najbliższe przynęty. Bardzo czuły i szybki blank o pełnym ugięciu sprawia, że zacięcie jest natychmiastowe, a hol nawet dużego okonia bezpieczny. Drugi nieco dłuższy i mocniejszy przeznaczony jest do większych przynęt. Świetny do obrotówki, cykady czy woblera. Trochę mocniejszy dolnik nie boi się przyłówów większych ryb. Sprawdzą się także do łowienia w mniejszych rzekach pstrągów, kleni czy jazi.

nr kat.	dł.	c.w.	akcja	il. przel.	waga	dł. transp.	sek.	*cena
1DF-SP-018	1,86 m	1-8 g	szybka	8	85 g	0,98 m	2	569,00 zł
1DF-SP-019	1,98 m	2-10 g	szybka	9	90 g	1,05 m	2	615,00 zł
1DF-SP-022	2,21 m	3-14 g	szybka	9	99 g	1,17 m	2	645,00 zł

Diaflex Speeder Pike Spin

Dwa świetne wędziska do łowienia szczupaków, które charakteryzuje czuła szczytówka połączona z mocnym dolnikiem. Bardzo dynamiczne i szybkie blanki o progresywnym pełnym ugięciu. Dzięki temu obsłużą nam wiele szczupakowych przynęt. Rewelacyjnie pracują z lekko uzbrojoną gumą i nie boją się 30 gramowych główek. Pierwszy krótszy model jest przeznaczony głównie do łowienia z łodzi. Nie boi się szybkiego i agresywnego podbijania przynęty, co czyni go świetnym kijem szczupakowo-sandaczowym. Natomiast drugi, dłuższy to prawdziwa perełka na brzegowe spacery zarówno jeziorowe jak i rzeczne. Dwucyfrowy szczupak nie robi na nim wrażenia! Natomiast dzięki delikatnej, bardzo szybkiej szczytówce to w pewnym sensie wędzisko uniwersalne. Łowienie w nurcie na średnie gumy, obrotówki czy woblerki to jego główne zadanie. Z dobrym skutkiem może być także stosowany jako boleniowy killer.

nr kat.	dł.	c.w.	akcja	il. przel.	waga	dł. transp.	sek.	*cena
1DF-SP-123	2,38 m	8-32 g	szybka	10	124 g	1,26 m	2	719,00 zł
1DF-SP-127	2,70 m	8-35 g	szybka	11	144 g	1,42 m	2	765,00 zł



Diaflex Speeder Pike Spin 1DF-SP-127



DIAFLEX®

Speeder

Nano Core Technology



Diaflex Speeder Zander Spin

Najkrótsze wędzisko z tej serii to prawdziwa gratka dla łowców sandacza lubiących krótkie kije. Stworzone specjalnie do łowienia z łodzi metodą agresywnego opadu. Niesamowicie mocny i dynamiczny blank natychmiast reaguje na branie sandacza. Zacięcie ryby nawet z bardzo dużych odległości nie stanowi żadnego problemu. Dwie kolejne propozycje to bardzo odmienne wędziska sandaczowo - szczupakowe. Pierwsze krótsze jest świetną propozycją do łowienia z łodzi. Bardzo szybki i dynamiczny blank gwarantuje nam pewne zacięcie. Natomiast jego ustępujący dolnik bezpiecznie hol. Jest stworzone do lżejszego sandaczowania, ale pierwsze testy pokazały, że także jest świetnym kijem na szczupaki. Dzięki niemu wyczujemy najdelikatniejsze brania, a nasza reakcja będzie natychmiastowa. Drugie dłuższe wędzisko to najmocniejszy kij z całej serii. Bardzo szybkie, dynamiczne z dużym zapasem mocy. To wędzisko przeznaczone głównie do łowienia z brzegu. Jego moc gwarantuje nam pewne zacięcie największych sandaczy. Jest świetną propozycją do dziennej ciężkiej orki jak i nocnego sandaczowania z woblerem. Może być także zastosowane do łowienia największymi przynętami gumowymi na szczupaka.

nr kat.	dl.	c.w.	akcja	il. przel.	waga	dl. transp.	sek.	*cena
1DF-SZ-020	2,05 m	7-28 g	b. szybka	8	110 g	1,08 m	2	615,00 zł
1DF-SZ-022	2,21 m	7-22 g	b. szybka	9	114 g	1,17 m	2	669,00 zł
1DF-SZ-025	2,51 m	10-42 g	b. szybka	11	129 g	1,32 m	2	739,00 zł

Diaflex Speeder Zander Spin 1DF-SZ-025



Hi-Modulus
85 mln psi

ROBINSON®

Pierwsze wędki spinningowe wykonane z High Carbonu o współczynniku sztywności 85 mln PSI. Wędziska Diaflex Nano-Core to rewolucja w dziedzinie konstrukcji blanków. Dzięki nieosiągalnej dla innych producentów, nowatorskiej NANO-TECHNOLOGII jako pierwsi wyprodukowaliśmy wędki z włókna węglowego o tak wysokim współczynniku sztywności. Spinningi Diaflex wyprodukowane w technologii Nano-Core są ekstremalnie cienkie, ekstremalnie lekkie i ekstremalnie wytrzymałe. Wysoki standard wykończenia zapewniają przelotki Fuji K-Concept oraz wysoce trwała rękojeść wykonana z włókna węglowego. Kształt i kąt ustawienia przelotek zabezpieczają przed przypadkowym zapętleniem się żytki czy plecionki na ramce przelotki. Wyjątkowa lekkość przelotek wpływa na perfekcyjną, szybką akcję wędki. Dolnik to rozwiązanie na miarę XXI wieku. Rękojeść wykonana z High Carbonu doskonale przenosi drgania, dzięki czemu bardzo dobrze czujemy pracę przynęty czy nawet najdelikatniejsze brania. Odstonięty, niezabudowany fragment blanku w uchwycie typu „Skeleton” powoduje, że rękę trzymamy bezpośrednio na blanku, dzięki czemu w 100% wyczuwamy, co dzieje się z przynętą. Ergonomiczny kształt dolnika, jak też odpowiednia jego długość powodują, że wędka świetnie leży w dłoni zarówno w czasie rzutu, jak i podczas holu.

Diaflex Perch Jig (wklejanka)

Trzy modele spinningów o bardzo szybkiej akcji, przeznaczone do połowów okoni. Wszystkie modele doskonale nadają się do łowienia na małe, miękkie przynęty, tzw. paproszki. Pierwsze dwie długości - 2,25 i 2,40 m - polecane są do połowów z łodzi, najdłuższy zaś spinning, 2,70 m, świetnie nadaje się do połowu z brzegu. Spinningi te są bardzo czułe, sygnalizują najdelikatniejsze brania okoni dzięki delikatnej, pełnej szczytówce.

nr kat.	dł.	c.w.	akcja	il. przel.	waga	dł. transp.	sek.	*cena
110-1J-A22	2,25 m	2-10 g	szybka	9	120 g	1,19 m	2	759,00 zł
110-1J-A24	2,40 m	2-12 g	szybka	9	148 g	1,27 m	2	779,00 zł
110-1J-A27	2,70 m	2-15 g	szybka	9	162 g	1,42 m	2	849,00 zł

Diaflex Trout Jig (wklejanka)

Idealny do połowu małymi i średnimi gumami, a szczególnie bardzo skutecznymi ostatnio jigami. Świetnie poradzi sobie również z niewielkimi woblerami i błyskami. Szybka akcja, lekkość, czułość pozwalają na błyskawiczne zacięcie ryb, a jego moc na bezpieczny hol nawet bardzo dużych pstrągów potrafiących bardzo dynamicznie „odjechać”. Lekkość wędki nie jest obojętna, gdy trzeba tropić pstrągi przez wiele godzin, oddając tysiące rzutów. Diaflex Trout jest doskonale wyważony i równie świetnie sprawdza się przy połowie jazi, kleni i innych drapieżników.

nr kat.	dł.	c.w.	akcja	il. przel.	waga	dł. transp.	sek.	*cena
110-1J-B24	2,40 m	5-20 g	szybka	9	151 g	1,27 m	2	779,00 zł

Diaflex Pike Jig (wklejanka)

Dla spinningistów, którzy lubią łowić szczupaki na jigi, to fenomenalny kij. Można łowić średnie i duże szczupaki przynętami do 30 g. Szybka akcja i sztywność blanku gwarantują skuteczne zacięcie ryby. Moc Diaflex Pike Jiga zapewnia wyholowanie bardzo dużych szczupaków. Przelotki Fuji K-Concept zapobiegają plątaniu się linki na ramach przelotek. Jest to szczególnie ważne, kiedy łowimy w trudnych warunkach, np. brodząc w zaroiętym starorzeczu, gdzie każdy niepotrzebny ruch może spłoszyć rybę.

nr kat.	dł.	c.w.	akcja	il. przel.	waga	dł. transp.	sek.	*cena
110-1J-C24	2,40 m	10-30 g	szybka	8	162 g	1,27 m	2	809,00 zł

Diaflex Pike Spin

Dwa modele spinningów przeznaczonych do łowienia szczupaków średnimi i cięższymi przynętami. Krótszy kij długości 2,40 m polecany jest do połowów z łodzi, idealnie sprawdzi się w lekkim trollingu. Dłuższy 2,70 m przeznaczony jest do połowów z brzegu. Oba wędziska są doskonale wyważone, ergonomiczny uchwyt świetnie przenosi brania, ale również nie powoduje zmęczenia u długo łowiącego spinningisty. Wędzisko jest estetycznie i perfekcyjnie wykończone, a najwyższej klasy węgiel oraz węglowa rękojeść gwarantują wieloletnie spinningowanie.

nr kat.	dł.	c.w.	akcja	il. przel.	waga	dł. transp.	sek.	*cena
110-1S-C24	2,40 m	10-30 g	szybka	8	156 g	1,27 m	2	749,00 zł
110-1S-C27	2,70 m	10-35 g	szybka	9	190 g	1,42 m	2	829,00 zł

Diaflex Zander Spin

Fantastyczny spinning przeznaczony do połowu sandacza. Jest to najcięższy kij z tej serii - ma ciężar wyrzutu do 45 g - co pozwala łowić sandacze ciężkimi główkami. Spinning ma doskonałą sztywność. Łowiąc nim sandacze, stosując plecionkę, wyczuwa się doskonale nawet najdelikatniejsze brania. Lekkość najwyższej klasy przelotek Fuji K-Concept pozwala zminimalizować masę tego bardzo mocnego wędziska.

nr kat.	dł.	c.w.	akcja	il. przel.	waga	dł. transp.	sek.	*cena
110-1S-D27	2,70 m	10-45 g	szybka	9	187 g	1,42 m	2	895,00 zł



CityLiner

High Carbon Cross Tape Reinforcement



City Liner to wędziska dla każdego, które cechuje przystępna cena w połączeniu z wysoką jakością. Znajdziecie tutaj aż dwanaście bardzo szybkich, lekkich o nie spotykanej czułości wędzisk, które są dedykowane do połowu takich gatunków ryb jak: okoń, pstrąg, szczupak czy sandacz. Wykonane są w technologii Nano Core z High Carbonu o współczynniku sztywności do 70 mln PSI. Dolnik wędziska jest dodatkowo wzmocniony krzyżowym oplotem z taśmy węglowej zwiększając moc blanku. Nowoczesne wykończenie, uchwyt kołowrotka firmy Fuji, lekkie przelotki SIC typu K-concept oraz bardzo mała waga to tylko niektóre cechy tych świetnych wędzisk.



CityLiner Perch Jig

To seria wędzisk przeznaczona głównie do połowu okoni. Szczytówka tzw. „wklejanka” wykonana z pełnego high carbonu bardzo dobrze sygnalizuje nawet najdelikatniejsze brania, nie tracąc przy tym świetnej czułości. Jest idealnie zgrana z głównym blankiem, tworząc piękną linię ugięcia. W połączeniu z mocnym dolnikiem otrzymujemy wędziska, którym nie straszny żaden sandaczowy czy szczupakowy przyłów. Te wędziska oprócz klasycznego spinningowania rewelacyjnie sprawdzają się do metody drop shot oraz klasycznego troka. Tutaj każdy znajdzie swoją odpowiednią długość.

nr kat.	dł.	c.w.	akcja	il. przel.	waga	dł. transp.	sek.	*cena
1CL-JP-022	2,26 m	2-12 g	szybka	8	104 g	1,18 m	2	329,00 zł
1CL-JP-025	2,55 m	3-12 g	szybka	9	128 g	1,33 m	2	359,00 zł
1CL-JP-027	2,70 m	3-15 g	szybka	10	138 g	1,40 m	2	369,00 zł

CityLiner Perch Spin

Dwa najlepsze z całej serii wędziska, które ważą poniżej 100 gram!

To prawdziwe hity do delikatnego łowienia pasiastych drapieżników. Charakteryzują się niesamowitą czułością i delikatnością. Ustupający blank o równym głębokim ugięciu świetnie amortyzuje szybkie zrywy ryb. Krótsze, bardziej finezyjne jest stworzone do najmniejszych i najlżejszych przynęt, a łowienie nim zadowoli najbardziej wymagających wędkarzy. Dłuższe, nieco mocniejsze jest świetnym uzupełnieniem, gdy chcemy sięgnąć po nieco cięższą przynętę gumową, wirujący ogonek lub okoniowego woblera. Spisze się także jako delikatne wędzisko pstrągowe lub kleniowo-jaziove na najmniejsze rzeki.

nr kat.	dł.	c.w.	akcja	il. przel.	waga	dł. transp.	sek.	*cena
1CL-SP-019	1,98 m	2,5-7 g	szybka	8	92 g	1,08 m	2	275,00 zł
1CL-SP-022	2,20 m	3-10 g	szybka	8	96 g	1,15 m	2	309,00 zł

CityLiner Trout Spin

Dwa wymienite spinningi skierowane głównie do łowienia tych pięknych, dzikich ryb z czerwonymi kropkami. Te wędziska mają bardzo podobną charakterystykę i tak naprawdę różnią się tylko długością. Cechuje je bardzo szybki i ustępujący blank o głębokim ugięciu, który sprawia, że hol pstrąga jest bezpieczny i spokojny. Pierwszy, krótszy dedykowany jest na mniejsze rzeki i na tereny trudnodostępne, gdzie potrzebny jest krótki, precyzyjny rzut. Drugi, dłuższy sprawdzi się na większe pstrągowe rzeki, gdzie bardzo ważny jest zasięg rzutowy przynęty. Te świetne wędziska mogą być także stosowane z dużym powodzeniem jako finezyjne wędkę do połowu szczupaka lub rzeczne lightowe uniwersały.

nr kat.	dł.	c.w.	akcja	il. przel.	waga	dł. transp.	sek.	*cena
1CL-ST-022	2,26 m	3-18 g	szybka	9	118 g	1,17 m	2	319,00 zł
1CL-ST-025	2,55 m	3-18 g	szybka	10	132 g	1,34 m	2	335,00 zł

ROBINSON®



CityLiner Pike Spin

Trzy świetne wędki umownie przeznaczone do połowu szczupaków. Szybkie, dynamiczne o dużym wachlarzu możliwości zastosowanych przynęt, zaczynając od małych gum, a na ciężkich wahadłówkach kończąc. Charakteryzują się delikatnym szczytem i bardzo mocnym dolnikiem, dzięki czemu mamy tutaj połączenie finezji z niespotykaną mocą. Najkrótsze i najdelikatniejsze wędzisko przeznaczone jest głównie do połowu z łodzi. Średnie, to propozycja uniwersalna. Sprawdzą się zarówno przy połowach z łodzi jak i z brzegu. Za to najdłuższe i najmocniejsze z tej serii wędzisko to typowy brzegowy klasyk, zarówno na jeziora jak i na wielkie nizinne rzeki.

nr kat.	dł.	c.w.	akcja	il. przel.	waga	dł. transp.	sek.	*cena
1CL-SP-123	2,30 m	8–25 g	szybka	9	124 g	1,19 m	2	329,00 zł
1CL-SP-125	2,55 m	9–30 g	szybka	10	136 g	1,32 m	2	355,00 zł
1CL-SP-127	2,70 m	10–35 g	szybka	10	152 g	1,40 m	2	369,00 zł

CityLiner Zander Spin

To dwa najmocniejsze i najszybsze wędziska z całej serii, przeznaczone do najcięższych zadań. Stworzone z myślą o połowach sandacza na ciężkie gumy czy koguty. Ich moc gwarantuje nam skuteczne zacięcie tych wymagających ryb nawet z największych odległości. Świetnie sprawdzą się także przy połowie szczupaków na duże przynęty. Krótsze, to prawdziwa gratka dla wędkarzy łowiących z łodzi, którzy lubią mieć spory zapas mocy. W połączeniu z delikatnym szczytem to wędzisko jest stworzone do metody agresywnego opadu, tak uwielbianej przez łowców mętnookich drapieżników. Dłuższe, to świetna propozycja na wyprawę z brzegu. Mimo swej potężnej mocy, blank zachował delikatność i niesamowitą czułość, dzięki czemu nasza reakcja na branie ryby będzie natychmiastowa. Ten blank naprawdę znieśnie największe obciążenia, dostarczając nam niezapomnianych wrażeń z brania i holu ryby.

nr kat.	dł.	c.w.	akcja	il. przel.	waga	dł. transp.	sek.	*cena
1CL-SZ-022	2,26 m	8–38 g	b. szybka	9	132 g	1,17 m	2	335,00 zł
1CL-SZ-025	2,59 m	8–45 g	b. szybka	10	144 g	1,35 m	2	365,00 zł



Dolnik jest dodatkowo wzmocniony krzyżowym opłotem z taśmy węglowej.



Nowoczesne wykończenie, markowy uchwyt kołowrotka firmy Fuji,

CityLiner Zander Spin 1CL-SZ-025

VOYAGER

Ceramic Matrix Technology



Seria pięcioczęściowych spinningów, powstałych z myślą o wędkarzach, którzy chcieliby realizować swoją pasję również podczas podróży. Włącznie ze specjalnym, sztywnym pokrowcem długość transportowa wędek wynosi tylko ok. 60cm. Spinningi Voyager wykonane zostały w technologii Ceramic Matrix z włókna węglowego o współczynniku sztywności do 62 mln PSI. Komfort łowienia zapewniają przelotki K-concept, długa, korkowa rękojeść oraz wysoki standard wykończenia. Seria składa się z 9 wędek opracowanych do połowów niemal wszystkich drapieżników, w tym wędki dedykowanej do coraz popularniejszej metody Drop Shot.

Voyager Drop Shot Jig

Jedyna wędka z serii Voyager z pełną wklejaną szczytówką z high carbonu przeznaczona do Drop Shota. Długość 2,40 m oraz ciężar wyrzutowy 7-28g sprawiają, że jest to uniwersalne wędzisko, którym obsłużymy zarówno małe, jak i średnie przynęty.

nr kat.	dł.	c.w.	akcja	il. przel.	waga	dł. transp.	sek.	*cena
1VY-JD-024	2,40 m	7-28g	szybka	10	166 g	0,52 m	5	369,00 zł

Voyager Pike Spin

Dwa wędziska o bardzo szybkich blankach do połowów szczupaków oraz innych drapieżników na średnie i duże przynęty spinningowe. Technologia Ceramic Matrix Technology zapewnia zapas mocy niezbędny podczas holu dużych ryb. Niewielkie wymiary transportowe są niezastąpione podczas samolotowych eskapad na odległe, nie tylko europejskie łowiska.

nr kat.	dł.	c.w.	akcja	il. przel.	waga	dł. transp.	sek.	*cena
1VY-SP-124	2,40 m	10-30 g	b.szybka	9	170 g	0,52 m	5	379,00 zł
1VY-SP-127	2,70 m	10-30 g	b.szybka	9	194 g	0,57 m	5	395,00 zł

Voyager Zander Spin

Wędziska w dwóch długościach 2,40 m i 2,70 m oraz ciężarze wyrzutowym do 40 g przeznaczone głównie do połowu sandaczy. Spinningi charakteryzują się dużą mocą, sztywnością oraz bardzo szybką akcją. Ergonomiczne blanki pozwalają łowić różnymi metodami przy zastosowaniu średnich i dużych gum, kogutów, jak również wahadłówek czy woblerów.

nr kat.	dł.	c.w.	akcja	il. przel.	waga	dł. transp.	sek.	*cena
1VY-SZ-024	2,40 m	15-40 g	b.szybka	9	182 g	0,52 m	5	385,00 zł
1VY-SZ-025	2,70 m	15-40 g	b.szybka	9	204 g	0,57 m	5	429,00 zł

Voyager Power Spin

Power Spiny to trzy najmocniejsze wędki z serii Voyager. Blanki są niezwykle mocne, bardzo szybkie, świetnie nadają się do połowów największych drapieżników: troci, łososi czy innych słodkowodnych i morskich ryb. Występują w trzech długościach: 2,40 m, 2,70 m oraz 3,00 m. Wędki najlepiej sprawdzą się przy łowieniu na duże przynęty (gumy, wahadłówki, pilkery).

nr kat.	dł.	c.w.	akcja	il. przel.	waga	dł. transp.	sek.	*cena
1VY-SP-S24	2,40 m	20-60 g	b.szybka	9	196 g	0,52 m	5	395,00 zł
1VY-SP-S27	2,70 m	20-60 g	b.szybka	9	212 g	0,57 m	5	429,00 zł
1VY-SP-S30	3,00 m	20-60 g	b.szybka	9	256 g	0,63 m	5	455,00 zł

Voyager Zander Spin 1VY-SZ-025

TRAVEL SPIN

Hi Modulus Carbon Construction



IM 7
Engineered & designed in USA

Travel Spin

Trzy wędziska spinningowe, które swobodnie możemy zabrać w każdą podróż. Charakteryzują się uniwersalną pracą, pozwalając wędkarzom na stosowanie różnorodnych przynęt. Od gumowych wabików, przez obrotówki, woblerki, aż po blachy i wahadłówki. Mimo swojej czteroczęściowej budowy wędki te są stosunkowo lekkie. Przy długościach 2,40 m, 2,70 m oraz 3,00 m, ważą kolejno: 180, 210 oraz 220 g. Na uwagę zasługuje bardzo wygodna neoprenowo-korkowa rękojeść. Całość serii ma nowatorski design utrzymany w czarno-złotej kolorystyce.

nr kat.	dł.	c.w.	akcja	il. przel.	waga	dł. transp.	sek.	*cena
1TV-SP-024	2,40 m	7-24 g	szybka	8	180 g	0,66 m	4	189,00 zł
1TV-SP-027	2,70 m	8-28 g	szybka	8	210 g	0,73 m	4	209,00 zł
1TV-SP-030	3,00 m	8-32 g	szybka	8	220 g	0,85 m	4	215,00 zł

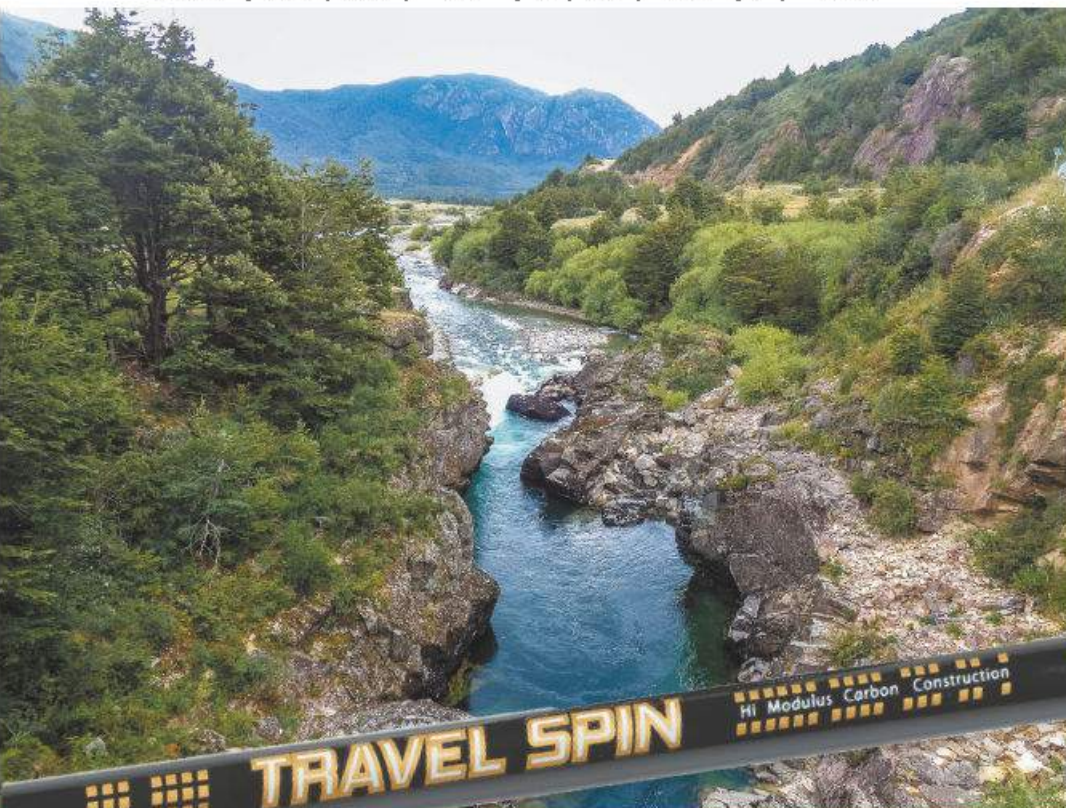

Travel Spin 1TV-SP-024



TRAVEL SPIN
Hi Modulus Carbon Construction
IM 7

Diplomat

Ceramic Matrix Technology



62 ul. J. P.
Hi-Modulus
Japan technology



Wędziska Diplomat charakteryzują się szybką akcją i głębokim ugięciem w trakcie holu. Jest to duża zaleta, dzięki której spady ryb są zredukowane prawie do zera. Spinningi z serii Diplomat uzbrojone są w przelotki KT typu K-Koncept o specjalnej konstrukcji zapobiegającej zapętlaniu się plecionki czy żyłki na ramkach przelotek. Uchwyt kołowrotka skonstruowaliśmy tak, że wycięcie w jego korpusie odsłania blank umożliwiając wycucie nawet delikatnych brań. Serię uzupełniają wędziska do Feedera, które zbierają rewelacyjne oceny wystawiane przez miłośników połowów z koszyczkiem zanętowym.

Diplomat Perch Jig (wklejanka)

Seria trzech bardzo delikatnych spinningów przeznaczonych do łowienia okoni na najmniejsze przynęty tzw. paprochy. Spinningi Perch Jig doskonale przenoszą brania dzięki wklejanej, pełnej szczytówce oraz dzięki konstrukcji dolnika pozwalającej ułożyć palec bezpośrednio na blanku. Biel wklejanej szczytówki jest bardzo dobrze widoczna. Jigowe okoniówki można również polecić łowcom wzdręg i innych ryb łowionych na ultralekki zestaw.

nr kat.	dł.	c.w.	akcja	il. przel.	waga	dł. transp.	sek.	*cena
11P-JP-205	2,05 m	2-10 g	szybka	8	110 g	1,10 m	2	235,00 zł
11P-JP-225	2,25 m	3-12 g	szybka	9	125 g	1,20 m	2	249,00 zł
11P-JP-245	2,45 m	3-15 g	szybka	9	138 g	1,31 m	2	269,00 zł

Diplomat Trout Spin

Spinning dedykowany głównie spinningistom polującym na pstragi, klenie, jazie, okonie przy użyciu małych i średnich, sztucznych przynęt. Wędzisko jest doskonale wyważone, można nim oddawać precyzyjne rzuty, co jest bardzo ważne, gdy spinningujemy na dzikich rzekach.

nr kat.	dł.	c.w.	akcja	il. przel.	waga	dł. transp.	sek.	*cena
11P-ST-270	2,70 m	6-22 g	szybka	10	153 g	1,43 m	2	345,00 zł

Diplomat Pike Spin

Spinning przeznaczony do łowienia większych drapieżników, przede wszystkim szczupaków. Wędzisko doskonale sprawdza się przy łowieniu zarówno z łodzi jak i brzegu na średnie, sztuczne przynęty do 30 g. Blank zbudowany w technologii Ceramic Matrix jest bardzo mocny, bez problemu holuje największe sztuki zębaczy.

nr kat.	dł.	c.w.	akcja	il. przel.	waga	dł. transp.	sek.	*cena
11P-SP-240	2,40 m	8-30 g	szybka	9	144 g	1,28 m	2	299,00 zł

Diplomat Zander Spin

Sandaczowy spinning przeznaczony do łowienia na średnie i ciężkie sztuczne przynęty do 45 g. Konstrukcja wędki sprawia, że nawet najdelikatniejsze brania sandacza są wyczuwalne. Diplomat Zander Spin doskonale spisywał się w czasie testów na Odrze oraz Zalewie w Mietkowie i Orawie.

nr kat.	dł.	c.w.	akcja	il. przel.	waga	dł. transp.	sek.	*cena
11P-SZ-270	2,70 m	10-45 g	szybka	10	158 g	1,43 m	2	355,00 zł

Diplomat Feeder

Klasowe wędzisko przeznaczone do łowienia białej ryby z koszyczkiem zanętowym. Feeder Diplomat ma blank pozwalający oddawać bardzo dalekie rzuty, a w czasie ciężkich holi z dłuższych dystansów, wielkich ryb karpiojących ma wystarczający zapas mocy, aby ryba wyładowała w podbieraku. Blank z High Carbonu o wysokim współczynniku sztywności sprawia, że wędka jest wyjątkowo lekka i charakteryzuje się szybką akcją. W komplecie jedna szczytówka węglowa i dwie szklane.

nr kat.	dł.	c.w.	akcja	il. przel.	waga	dł. transp.	sek.	*cena
11P-FE-390	3,90 m	30-90 g	szybka	14	209 g	1,35 m	3+3	355,00 zł

Diplomat Perch Jig 245 11P-JP-245

Diplomat Trout Spin 270 11P-ST-270

Diplomat Feeder 360 11P-FE-360

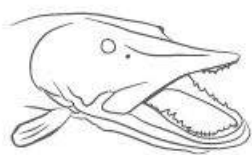

big mama

Strong Reinforced Carbon Construction

NEW

IM 7
Engineered
& designed in USA



Big Mama

To seria pięciu świetnych spinningów przeznaczonych do połowu ryb drapieżnych, przede wszystkim szczupaków. Big Mama zachwyciła swoją akcją, zapasem mocy oraz nieustępliwym dolnikiem. Potęgą i siłą tej wędki drżenie w mocnym i mięsistym blanku. Kije te cechuje szybka akcja – typu fast, płynne pełne ugięcie, solidny uchwyt, dobrej jakości przelotki oraz moc pozwalająca na walkę z największymi okazami. Rękojeść z połączenia pianki EVA i korka – gwarantuje pewny uchwyt. Dzięki swojej optymalnej długości, pozwala on na łatwe wyrzucanie przynęt na spore odległości, jak również jest dodatkowym wsparciem w walce z największymi okazami walecznych ryb. Kije te stworzone są do przynęt typu: jerk, crankbait, duże softbait'y, obrotówki oraz wahadłówki. Big Mama to wędki o znakomitych właściwościach, przy relatywnie niskiej cenie.

Oplot z taśmy węglowej zwiększa moc blanku

nr kat.	dł.	c.w.	akcja	il. przel.	waga	dł. transp.	sek.	*cena
1BM-SP-020	2,40 m	14-56 g	szybka	9	160 g	128 cm	2	199,00 zł
1BM-SP-021	2,55 m	14-56 g	szybka	9	170 g	135 cm	2	209,00 zł
1BM-SP-022	2,70 m	14-56 g	szybka	9	190 g	143 cm	2	219,00 zł
1BM-SP-030	2,40 m	18-70 g	szybka	9	180 g	128 cm	2	209,00 zł
1BM-SP-032	2,70 m	18-70 g	szybka	9	210 g	143 cm	2	225,00 zł



TOSHIDO

Nano Core Construction

TOSHIDO to seria wędzisk, która w 2020 roku osiągnęła niesamowity sukces! „Postanowiliśmy zbudować dla Was serię, która będzie miała wszystkie cechy wędkę z pracowni, a jednocześnie pod względem ekonomicznym będzie dostępna dla każdego”. Od takich słów zaczęliśmy opis tej serii w 2020 roku, dzisiaj możemy powiedzieć, że sprawdził się on w stu procentach! Dodatkowo w tym roku zasililo ją aż sześć nowych, długich blanków.

Seria Toshido zbudowana jest na blanku, który można określić jako fast-moderate, jeszcze niedawno zarezerwowanym tylko dla najdroższych serii. Cechuje się on smukłością i finezją połączoną z niespotykaną mocą. Jest szybki i sprężysty, a jego ugięcie jest głębokie i progresywne. Uzbrojony jest w delikatne i idealnie rozmieszczone przelotki w najnowszej koncepcji zbrojenia systemu KR-CONCEPT. Do każdego wędziska dobraćaliśmy indywidualnie odpowiednią długość rękojeści i wykończyliśmy ją bardzo twardą pianką. Całość zbrojenia dopełnia delikatny uchwyt SK-2 z wewnętrznym wypełnieniem carbonowym dla jeszcze lepszej transmisji. Zamknęliśmy to wszystko w przepięknej czerni z delikatnymi niebieskimi wstawkami. Te wędziska dostarczą Wam niezapomnianych wrażeń z łowienia i holowania swojej wymarzonej ryby.



Hi-Modulus
48mln psi

Toshido Light Jig (wklejanka)

To seria trzech wędzisk o różnej długości przeznaczona głównie do łowienia okoni. Delikatna wklejana szczytówka została idealnie dobrana do reszty blanku tworząc z nim niespotykaną całość. Tutaj nie ma mowy o żadnym przesztwywnieniu. Mimo swojej szybkości i sprężystości wędzisko pięknie poddaje się pod obciążeniem pracując do samej rękojeści. To gwarantuje nam pewny hol ryb o kruchych pyskach.

nr kat.	dł.	c.w.	akcja	li. przel.	waga	dł. transp.	sek.	*cena
1TS-JG-006	2,10 m	1,5–10 g	umiarkowanie szybka	10	92 g	1,11 m	2	189,00 zł
1TS-JG-007	2,30 m	1,5–10 g	umiarkowanie szybka	10	101 g	1,20 m	2	199,00 zł
1TS-JG-008	2,50 m	1,5–10 g	umiarkowanie szybka	11	108 g	1,30 m	2	209,00 zł

Toshido Light Spin

To aż 10 wędzisk o bardzo szerokich wartościach użytkowych, które można podzielić na dwie grupy. Krótsze są idealne do łowienia pstrągów czy okoni. Dłuższe to wyśmienite wędkę do łowienia jazi i kleni. Mimo swej delikatności i smukłości mają sporą moc pozwalającą na wyholowanie dużych ryb. Lżejsza grupa została stworzona dla fanów finezyjnego łowienia najmniejszymi przynętami, za to cięższa to taki klasyk na średnie przynęty. Tymi wędkami wyholujecie każdą rybę, a przynętę podacie na odległość do tej pory dla Was nieosiągalną.

nr kat.	dł.	c.w.	akcja	li. przel.	waga	dł. transp.	sek.	*cena
1TS-SP-005	2,20 m	2–8 g	umiarkowanie szybka	10	105 g	1,16 m	2	199,00 zł
1TS-SP-006	2,40 m	2–8 g	umiarkowanie szybka	11	116 g	1,26 m	2	209,00 zł
1TS-SP-007	2,55 m	2–8 g	umiarkowanie szybka	11	120 g	1,31 m	2	215,00 zł
1TS-SP-008	2,75 m	2–8 g	umiarkowanie szybka	11	125 g	1,41 m	2	235,00 zł
1TS-SP-009	2,90 m	2–8 g	umiarkowanie szybka	12	138 g	1,50 m	2	249,00 zł
1TS-SP-015	2,20 m	3–12 g	umiarkowanie szybka	10	105 g	1,16 m	2	209,00 zł
1TS-SP-016	2,40 m	3–12 g	umiarkowanie szybka	11	122 g	1,26 m	2	215,00 zł
1TS-SP-017	2,55 m	3–12 g	umiarkowanie szybka	11	127 g	1,31 m	2	225,00 zł
1TS-SP-018	2,75 m	3–12 g	umiarkowanie szybka	11	137 g	1,41 m	2	245,00 zł
1TS-SP-019	2,90 m	3–12 g	umiarkowanie szybka	12	150 g	1,50 m	2	259,00 zł

NEW
NEW

NEW
NEW

ROBINSON®



Toshido Spin

To seria sześciu mocniejszych wędzisk przeznaczonych do łowienia cięższymi przynętami. Lżejsza grupa do 20 gram to świetna propozycja do łowienia kleni czy boleni na większe przynęty, ale także szczupaków na lekko. Natomiast cięższa grupa do 30 gram to typowe kije na szczupaka i bolenia. Dłuższe modele świetnie sprawdziły się także do połowu troci. Mimo swej dużej mocy wędki dalej zachowują swój finezyjny charakter i pełne ugięcie, a holowane nimi ryby nie mają żadnych szans dając nam niesamowitą frajdę z holu.

nr kat.	dł.	c.w.	akcja	il. przel.	waga	dł. transp.	sek.	*cena
TTS-SP-027	2,40 m	6–20 g	umiarkowanie szybka	11	123 g	1,26 m	2	225,00 zł
TTS-SP-028	2,70 m	6–20 g	umiarkowanie szybka	11	141 g	1,42 m	2	245,00 zł
TTS-SP-029	2,90 m	6–22 g	umiarkowanie szybka	12	153 g	1,50 m	2	275,00 zł
TTS-SP-037	2,40 m	8–30 g	umiarkowanie szybka	11	130 g	1,26 m	2	235,00 zł
TTS-SP-038	2,70 m	8–30 g	umiarkowanie szybka	11	151 g	1,42 m	2	249,00 zł
TTS-SP-039	2,90 m	8–30 g	umiarkowanie szybka	12	166 g	1,50 m	2	285,00 zł

NEW

NEW



Toshido Light Jig 1TS-JG-007

Toshido Light Spin 1TS-SP-007

Toshido Spin 1TS-SP-027

RIVER MASTER

Hi-Flex Carbon Construction



River Master to seria wędzisk, koło których nie można przejść obojętnie. Stworzyliśmy ją specjalnie dla wędkarzy łowiących w wodach płynących i uwielbiających wędziska o parabolicznym ugięciu. Czarny matowy blank, brązowe dodatki oraz finezyjne zbrojenie to cechy rozpoznawcze tej serii. Charakteryzuje się ona wolniejszym i mięsistym blankiem oraz równym głębokim ugięciem. To sprawia, że te wędziska dają niespotykaną frajdę i bezpieczeństwo podczas holu ryby. Na uwagę zasługuje tutaj gęste i delikatne zbrojenie w przelotki w najnowszej technologii KR-CONCEPT oraz precyzyjne dobranie długości rękojeści, co ma ogromny wpływ na balans całego wędziska. Te blanki świetnie ładują się do rzutu najmniejszymi przynętami, miotając je na znaczne odległości. Bardzo dobrze amortyzują potężne i nagle brania rzecznych ryb, co czyni je świetnymi wędkami na takie ryby jak boleń, kleń, jaź, pstrąg czy okoń. Jest to w pewnym sensie nasza odpowiedź na potrzeby wędkarzy i brak na rynku wolniejszych parabolików. W tym roku zasilają ją nowe dłuższe wędziska przeznaczone do łowienia na dużych rzekach. Jesteśmy przekonani, że łowcy kleni, boleni i troci sięgną po nie bez wahania.



River Master Ultra Light Jig

Dwa najdelikatniejsze z całej serii ultra lighty do 5 gram. Te delikatnie uzbrojone i czułe wędziska obsłużą nam najmniejsze mikro jigi, gumeczki czy obrotówki. Są też świetną propozycją jako wędziska do bocznego troka. Szczególnie polecamy je do połowu okoni.

nr.kat.	dł.	c.w.	akcja	il. przel.	waga	dł. transp.	sek.	*cena
1RM-UJ-014	2,10 m	0,5-5 g	wolna	10	82 g	1,11 m	2	189,00 zł
1RM-UJ-016	2,30 m	0,5-5 g	wolna	11	91 g	1,20 m	2	199,00 zł



ROBINSON®



River Master Light Spin

To cztery wędziska o dużych możliwościach użytkowych przeznaczone do lekkiego spinningu. Najkrótsze i najdelikatniejsze to wymarzony uniwersał na okonie. Jest to też świetna propozycja do delikatnego łowienia pstrągów w małych rzeczkach. Kolejne trzy różniące się długością to takie klasyki do wszystkiego. Sprawdzą się do gumek, obrotówek czy mniejszych i średnich woblerów. Jest to świetna propozycja dla łowców kleni, jazi, pstrągów czy okoni.

nr kat.	dł.	c.w.	akcja	il. przel.	waga	dł. transp.	sek.	*cena
1RM-NS-004	2,12 m	1-6 g	wolna	10	95 g	1,11 m	2	199,00 zł
1RM-NS-017	2,43 m	3-15 g	wolna	11	113 g	1,26 m	2	229,00 zł
1RM-NS-018	2,73 m	3-15 g	wolna	11	138 g	1,41 m	2	245,00 zł
1RM-NS-019	2,90 m	3-15 g	wolna	12	153 g	1,50 m	2	265,00 zł

NEW
NEW

River Master Spin

Tworzą ją dwie grupy wędzisk o mniejszym i większym c.w. oraz różnych długościach. Pierwsza delikatniejsza to typowe wędki do łowienia kleni, pstrągów i boleni na lżejsze przynęty. Obsłużą nam szeroką gamę przynęt zaczynając od średnich woblerów czy obrotówek, a na gumach kończąc. Druga mocniejsza to dwa wędziska przeznaczone do łowienia boleni. Mogą być z dobrym skutkiem zaadoptowane do lżejszego łowienia troci i szczupaków.

nr kat.	dł.	c.w.	akcja	il. przel.	waga	dł. transp.	sek.	*cena
1RM-NS-027	2,52 m	5-21 g	wolna	11	121 g	1,31 m	2	235,00 zł
1RM-NS-028	2,73 m	5-21 g	wolna	11	134 g	1,41 m	2	249,00 zł
1RM-NS-029	2,90 m	5-21 g	wolna	12	144 g	1,50 m	2	269,00 zł
1RM-NS-038	2,73 m	7-30 g	wolna	11	151 g	1,42 m	2	259,00 zł
1RM-NS-039	2,90 m	7-30 g	wolna	12	163 g	1,50 m	2	279,00 zł

NEW
NEW

NEW



River Master Ultra Light Jig 1RM-NJ-016

River Master Light Spin 1RM-NS-007

River Master Spin 1RM-NS-027

Grafex NFT

New Solid Carbon
NanoFlex Technology



Grafex NFT

Sześć modeli dwuczęściowych spinningów i jeden model jednoczęściowy, opracowanych w technologii „NanoFlex Technology”. Wykonane są z pełnego grafitu co sprawia, że są one niesłychanie mocne i praktycznie nie do złamania. Spinningi Grafex są krótkie - dedykowane do połowów z łodzi. Wędziska mają szybką akcję i wyróżniają się estetycznym wykończeniem.

nr kat.	dł.	c.w.	akcja	lk. przel.	waga	dł. traosp.	sek.	*cena
Grafex Nano-Flex Perch								
11G-01-010	2,05 m	2-10 g	szybka	8	123 g	1,04 m	2	175,00 zł
Grafex Nano-Flex Trout								
11G-01-020	2,20 m	5-20 g	szybka	8	140 g	1,12 m	2	195,00 zł
Grafex Nano-Flex Pike								
11G-01-030	2,05 m	10-30 g	szybka	8	136 g	1,04 m	2	185,00 zł
11G-01-031	2,20 m	10-30 g	szybka	8	145 g	1,12 m	2	205,00 zł
11G-01-032	2,40 m	10-30 g	szybka	8	190 g	1,25 m	2	219,00 zł
Grafex Nano-Flex Zander								
11G-01-040	2,25 m	10-40 g	b.szybka	8	165 g	1,16 m	2	215,00 zł
Grafex Nano-Flex Monolitik								
1G-01-090	1,98 m	5-25 g	szybka	8	130 g	2,01 m	1	209,00 zł



wzmocnione
metalowe łączenie sekcji



grafitowy blank
z opłotem



ROBINSON®

Grafex NFT Trout 11G-01-020

POWER STICK



Seria wędzisk Power Stick to sprzęt na największe drapieżniki: przede wszystkim na wyprawy morskie oraz wielkie sumy czy tołpygi. Power Stick Hi-Flex i Fjord oraz Siluro były testowane na najlepszych łowiskach północnej i południowej Europy i spisały się świetnie podczas holowania wielkich morskich ryb: dorszy, czarniaków, karmazynów, halibutów oraz sumów. Niektóre ryby morskie złowione na nasze Power Sticki miały ponad 50 kg, a sumy grubo ponad 100 kg. Seria wędzisk Robinson Power Stick to seria marzeń dla tych wędkarzy, którzy potrzebują wędziska o maksymalnej mocy. Budowa Power Sticków zbliżona jest do konstrukcji legendarnej amerykańskiej serii najmocniejszych wędzisk typu „Ugly stick”. Specjalna konstrukcja wędziska cechuje się ogromną wytrzymałością, dzięki przejściu rurkowego węglowego blanku w pełną szklaną końcówkę szczytówki. Modele Power Stick Hi-Flex, Power Stick Hi-Flex Fjord posiadają blank kompozytowy. Wędziska Power Stick przeznaczone są do łowienia wielkich drapieżników metodą spinningową i trollingową na rzekach, jeziorach i na morzu, mogą służyć też jako doskonałe gruntówki do łowienia wielkich okazów sumów, tołpyg i amurów.

Power Stick Hi-Flex

nr kat.	dł.	c.w.	akcja	il. przel.	waga	dł. transp.	sek.	*cena
11S-HF-D24	2,40 m	100–250 g	szybka	7	400 g	1,27 m	2	189,00 zł
11S-HF-D30	3,00 m	100–250 g	szybka	8	520 g	1,58 m	2	225,00 zł
11S-HF-E21	2,10 m	150–350 g	szybka	6	428 g	1,12 m	2	199,00 zł

Power Stick Hi-Flex Fjord

nr kat.	dł.	c.w.	akcja	il. przel.	waga	dł. transp.	sek.	*cena
11S-HF-M23	2,30 m	300–1000 g	szybka	8	560 g	1,22 m	2	245,00 zł



Carbon Composite
Fibreglass Structure

Hi-Flex
Superior



HP-CORE
Hyper Power Core

IM 7
Japanese
Technology

SILURO SPIN
PROFESSIONAL CATFISH GEAR



Siluro Spin 11S-SS-224

Siluro Spin 11S-SS-022

Siluro Spin Catfish Cast 11S-SS-331

Siluro Spin Catfish Live Bait 11S-SS-330

Carbon Composite
Fibreglass Structure

Hi-Flex
Superior

Siluro Spin

Seria wędzisk Siluro przeznaczona jest głównie do połowów sumów z łodzi metodą spinningową, gruntową, jak też trollingową oraz z brzegu na spinning i grunt. Swoją olbrzymią moc wędziska Siluro Spin zawdzięczają supermocnym blankom i zastosowaniu przelotek, których stopki wytrzymują największe obciążenia. Ergonomiczny kształt rękojeści sprawia, że długi hol ogromnego sumy jest łatwiejszy.

nr kat.	dł.	c.w.	akcja	il. przel.	waga	dł. transp.	sek.	*cena
11S-SS-022	2,10 m	50–250 g	szybka	7	450 g	1,60 m	2	269,00 zł
11S-SS-121	2,10 m	80–250 g	szybka	8	380 g	1,10 m	2	335,00 zł
11S-SS-125	2,50 m	80–250 g	szybka	9	440 g	1,25 m	2	345,00 zł
11S-SS-127	2,70 m	80–250 g	szybka	9	450 g	1,30 m	2	355,00 zł
11S-SS-224	2,40 m	100–400 g	szybka	9	470 g	1,40 m	2	365,00 zł

Siluro Spin Catfish Cast

Polecane na wielkie okazy sumów i innych kilkudziesięciokilogramowych ryb słodkowodnych i słonowodnych. Wędzisko Siluro Spin Catfish Cast uzbrojone jest w wysokiej klasy castingowe przelotki typu VLRC (Very Long Range Casting). Układ przelotek pozwala na zastosowanie multiplikatora, jak też kołowrotka o stałej szpuli. Wędzisko przeznaczone jest do połowu z gruntu, na szałwiarz oraz system z bojką.

nr kat.	dł.	c.w.	akcja	il. przel.	waga	dł. transp.	sek.	*cena
11S-SS-331	3,30 m	100–350 g	szybka	10	475 g	1,75 m	2	275,00 zł

Siluro Spin Catfish Live Bait

Wędzisko Siluro Spin Catfish Live Bait przeznaczone jest do połowu na żywcza z gruntu, na szałwiarz oraz z systemem z bojką na kołowrotki o stałej szpuli. W czasie testów było niezawodne przy połowie wielkich sumów w akwenach śródlądowych.

nr kat.	dł.	c.w.	akcja	il. przel.	waga	dł. transp.	sek.	*cena
11S-SS-330	3,30 m	100–350 g	szybka	8	470 g	1,75 m	2	275,00 zł



FIREBIRD

Hi-Flex Carbon Construction

Nowe Muchówki



Wędkarstwo muchowe to nie tylko wypad na ryby, to stan ducha... Prawdziwa przygoda za każdym razem, gdy wchodzisz do wody. Dzięki naszej najnowszej serii trzy, oraz cztero-częściowych wędzisk muchowych poczujesz, że rzuty wędką muchową nigdy nie były prostsze. A to wszystko za sprawą ultralekkich blanków z wysokomodułowego carbonu, które adaptują się do każdego stylu rzucania od pierwszych chwil... Szybka akcja wędziska sprawia, że po wyrzucie szczytówka bardzo szybko wraca do pozycji wyjściowej, dając tym samym natychmiastową kontrolę nad przynętą. Firebird Fly swoją akcją nie ustępuje wędziskom światowych producentów. Dedykowane pod wszystkie techniki wędkarstwa muchowego, zarówno dla początkujących jak i doświadczonych wędkarzy, dzięki szerokiej gamie klas i długości.

Firebird Fly Master

NEW

nr kat.	dł.	c.w.	akcja	il. przel.	dł. transp.	sek.	*cena
1FB-FM-270	2,70 m	#4	szybka	10	73 cm	4	249,00 zł
1FB-FM-271	2,70 m	#4/5	szybka	10	73 cm	4	275,00 zł
1FB-FM-272	2,70 m	#5/6	szybka	10	73 cm	4	285,00 zł
1FB-FM-305	3,05 m	#5/6	szybka	11	81 cm	4	299,00 zł

Firebird Fly

NEW

nr kat.	dł.	c.w.	akcja	il. przel.	dł. transp.	sek.	*cena
1FB-FL-270	2,70 m	#4/5	szybka	10	96 cm	3	175,00 zł
1FB-FL-271	2,70 m	#5/6	szybka	10	96 cm	3	189,00 zł
1FB-FL-285	2,85 m	#5/6	szybka	10	101 cm	3	199,00 zł

Firebird Fly Master

Firebird Fly



FIREBIRD

Hi-Flex Carbon Construction



IM 8
Engineered
& designed in USA

Seria wędek FIREBIRD zapewne zachwyci wszystkich tych wędkarzy, którzy cenią i preferują spinningi z pełną rękojeścią i szybką przechodzącą pod obciążeniem w paraboliczną akcję. Seria tych „klasycznych” spinningów wykonana jest z węgla IM8. Zastosowano w niej wysokiej klasy korek oraz przelotki typu SIC. Klasyczna jest również kolorystyka - naturalny, stonowany kolor mat węglowych ożywiony jest delikatnym wiśniowym akcentem. Szeroka gama wędek spinningowych uzupełniona jest najpopularniejszymi teleskopami takimi jak: Tele Spiny, Tele Floaty, Tele Breamy czy Tele Carpie. W tym wypadku wiśniowe wykończenia blanków kontrastują z ciemnymi, antypoślizgowymi powierzchniami służącymi jako uchwyty.

Firebird Perch Jig

Trzy modele klasycznych jigów przeznaczonych do połowów okoni. Wklejanka zapewnia doskonale wycucie brań, a niskie ciężary wyrzutu pozwalają na precyzyjne operowanie ultralekkimi i lekkimi miękkimi przynętami („paprochami”) jak również najmniejszymi woblerami i błystkami. Te jigi są idealne do łowienia okoni oraz krasnopiór, lipieni, kleni, jazi i pstrągów. Klasyczny, elegancki design Firebirdów zapewne usatysfakcjonuje wędkarzy preferujących bardzo estetyczny sprzęt.

nr kat.	dł.	c.w.	akcja	il. przel.	waga	dł. transp.	sek.	*cena
1FB-JP-020	2,05 m	2-10 g	szybka	8	142 g	1,07 m	2	175,00 zł
1FB-JP-022	2,25 m	3-12 g	szybka	8	153 g	1,17 m	2	189,00 zł
1FB-JP-024	2,45 m	3-15 g	szybka	9	160 g	1,27 m	2	199,00 zł

Firebird Trout Jig

Klasyczny jig pstrągowy o parabolicznej akcji. Jego ciężar wyrzutu 8-20 g i długość 2,40 m pozwala łowić lekkimi i średnimi sztucznymi przynętami na typowych pstrągowych łowiskach - duży potok lub średnia, bystra rzeka. Wędzisko to sprawdza się również przy łowieniu kleni, jazi, lipieni i innych drapieżników.

nr kat.	dł.	c.w.	akcja	il. przel.	waga	dł. transp.	sek.	*cena
1FB-JT-024	2,40 m	8-20 g	szybka	9	155 g	1,25 m	2	209,00 zł

Firebird Pike Jig

Bardzo mocny blank, paraboliczna akcja, korkowy dolnik to ważne cechy dla wędkarzy doceniających klasykę. Konstrukcja jigów z wklejanką i ciężar wyrzutu od 10 do 30 g sprawiają, że brania szczupaków są czytelne, podczas łowienia na średnie główki jigowe, woblerki i błystki. Wędzisko to śmiało można polecić do łowienia również innych drapieżników, takich jak bolenie, duże klenie czy okonie.

nr kat.	dł.	c.w.	akcja	il. przel.	waga	dł. transp.	sek.	*cena
1FB-JP-270	2,70 m	10-30 g	szybka	9	178 g	1,41 m	2	225,00 zł



Firebird Perch Jig 2,45

Firebird Trout Jig 2,40

Firebird Pike Jig 2,70



Firebird Perch Spin

Pięć modeli spinningów przeznaczonych do łowienia okoni na bardzo lekkie sztuczne przynęty. Różne długości przy różnych ciężarach wyrzutu pozwalają w sposób perfekcyjny dobrać określony model do warunków jakie panują na łowisku. Tymi okoniówkami można precyzyjnie rzucać łowiąc z brzegu np. najłżejszymi przynętami lub brodząc, podając je również krasnocióm, jaziom, kleniom i innym rybom atakującym mikroskopijne przynęty.

nr kat.	dł.	c.w.	akcja	il. przel.	waga	dł. transp.	sek.	*cena
1FB-SP-022	2,25 m	2-8 g	szybka	8	152 g	1,17 m	2	175,00 zł
1FB-SP-024	2,45 m	2-8 g	szybka	9	157 g	1,27 m	2	182,00 zł
1FB-SP-225	2,25 m	3-12 g	szybka	8	155 g	1,17 m	2	182,00 zł
1FB-SP-245	2,45 m	3-12 g	szybka	9	160 g	1,27 m	2	189,00 zł
1FB-SP-270	2,70 m	3-15 g	szybka	9	180 g	1,41 m	2	199,00 zł

Firebird Trout Spin

Dwa modele klasycznych spinningów pstrągowych. Ciężar wyrzutu 6-22 g umożliwia stosowanie przynęt bardzo lekkich, lekkich i średnich. Korkowa rękojeść o ergonomicznym kształcie sprawia, że wędkuje się nimi komfortowo. Wygląd wiśniowego, błyszczącego blanku każdego pstrągarzowi może przypominać czerwień kropek potokowca.

nr kat.	dł.	c.w.	akcja	il. przel.	waga	dł. transp.	sek.	*cena
1FB-ST-024	2,40 m	6-22 g	szybka	9	163 g	1,25 m	2	189,00 zł
1FB-ST-027	2,70 m	6-22 g	szybka	9	184 g	1,41 m	2	209,00 zł

Firebird Pike Spin

Spinning o mocnym blanku zbudowany z węgla IM8, przeznaczony do połowu szczupaków. Ciężar wyrzutu pozwala łowić na średnie błystki, woblerki i miękkie przynęty. Wędzisko można stosować łowiąc z łodzi. Można nim też komfortowo holować inne drapieżniki.

nr kat.	dł.	c.w.	akcja	il. przel.	waga	dł. transp.	sek.	*cena
1FB-SP-124	2,40 m	8-30 g	szybka	9	165 g	1,25 m	2	199,00 zł

Firebird Zander Spin

Dwa modele spinningów na sandacze o bardzo mocnym blanku. Ciężar wyrzutu 10-45 g sprzyja łowieniu miękkimi przynętami na średnich i ciężkich główkach. Dwie długości Zander Spina pozwalają operować tymi spinningami zarówno z łodzi jak i z brzegu.

nr kat.	dł.	c.w.	akcja	il. przel.	waga	dł. transp.	sek.	*cena
1FB-SZ-023	2,40 m	10-45 g	szybka	8	160 g	1,22 m	2	209,00 zł
1FB-SZ-027	2,70 m	10-45 g	szybka	9	188 g	1,47 m	2	225,00 zł

Firebird Salmon Spin

Bardzo mocny blank Salmon Spina pozwala komfortowo łowić łososie i trocie. Dużym atutem tej wędki jest długość 2,85 m, co sprawia, że łowienie na dziewiczych rzekach np. Parsęta, Rega i Wieprza jest bardziej wygodne. Ta cecha pozwala też z łatwością operować kijem łowiąc na dużych nizinnych rzekach bardzo duże okazy drapieżników - szczupaków, sandaczy, a nawet sumów.

nr kat.	dł.	c.w.	akcja	il. przel.	waga	dł. transp.	sek.	*cena
1FB-SS-028	2,85 m	10-50 g	szybka	9	210 g	1,47 m	2	239,00 zł





Firebird Tele-Match

Dwa modele matchówek, których długość zapewnia oddawanie dalekich rzutów, a jednocześnie po złożeniu wędki te są wygodne w transporcie. Przelotki charakterystyczne dla wędek matchowych sprzyjają dalekim rzutom, a ich rozłożenie na blanku pozwala z dalekiej odległości holować duże okazy białej ryby.

nr kat.	dł.	c.w.	akcja	il. przel.	waga	dł. transp.	sek.	*cena
1FB-TM-039	3,90 m	5-24 g	szybka	8	226 g	0,92 m	7	209,00 zł
1FB-TM-042	4,20 m	5-24 g	szybka	8	234 g	0,92 m	7	215,00 zł

Firebird Tele-Spin

Sześć modeli teleskopowych spinningów przeznaczonych do połowów drapieżników na średniej wielkości sztuczne przynęty w wypadku c.w. 10-30 g oraz cięższe w wypadku c.w. 20-50 g. Duży wybór długości: 2,40, 2,70, 3,00 m pozwala dobrać odpowiedni spinning do łowiska na zależności od tego czy łowimy z łodzi, czy z brzegu, czy na małym komercyjnym akwenie, czy na dużej rzece lub zbiorniku.

nr kat.	dł.	c.w.	akcja	il. przel.	waga	dł. transp.	sek.	*cena
1FB-TS-024	2,40 m	10-30 g	szybka	5	137 g	0,60 m	6	139,00 zł
1FB-TS-027	2,70 m	10-30 g	szybka	5	140 g	0,60 m	6	145,00 zł
1FB-TS-030	3,00 m	10-30 g	szybka	6	155 g	0,61 m	7	165,00 zł
11FB-TS-240	2,40 m	20-50 g	szybka	5	143 g	0,61 m	6	145,00 zł
11FB-TS-270	2,70 m	20-50 g	szybka	5	149 g	0,61 m	6	155,00 zł
11FB-TS-300	3,00 m	20-50 g	szybka	6	165 g	0,62 m	7	175,00 zł

Firebird Tele-Float

Dwa modele świetnych spławików o ciężarze wyrzutu 10-30 g i w dwóch długościach: 3,40 i 3,80 m. Dzięki tym parametrom możemy dobrać odpowiednią wędkę na określone łowisko. Wędziska mają szybką akcję. Są polecane do połowów wszystkich gatunków białej ryby. Ich niewielka długość transportowa jest dodatkowym atutem w podróży.

nr kat.	dł.	c.w.	akcja	il. przel.	waga	dł. transp.	sek.	*cena
1FB-TF-034	3,40 m	10-30 g	szybka	8	155 g	0,65 m	8	155,00 zł
1FB-TF-038	3,80 m	10-30 g	szybka	9	178 g	0,65 m	8	175,00 zł

Firebird Tele-Bream

Dwa modele teleskopów przeznaczonych do łowienia leszczy i innych gatunków białej ryby. Większy ciężar wyrzutu 10-45 g pozwala wędkować cięższymi zestawami niż w przypadku Firebird Tele Float. Wędka dobrze leży w ręku. Parabolična akcja sprzyja udanym holom, a pewny uchwyt kołowrotka i antypoślizgowy uchwyt w dolniku zapewniają komfort w czasie łowienia.

nr kat.	dł.	c.w.	akcja	il. przel.	waga	dł. transp.	sek.	*cena
1FB-TB-034	3,40 m	10-45 g	szybka	8	170 g	0,65 m	8	165,00 zł
1FB-TB-038	3,80 m	10-45 g	szybka	9	195 g	0,65 m	8	179,00 zł

Firebird Tele-Carp

Cztery modele teleskopowych karpiovek o różnych ciężarach wyrzutu: 30-60 i 40-90 g i różnych długościach: od 3,30 do 3,90 m pozwalają wybrać odpowiedni model do określonego łowiska. Karpiovek te mają mocne blanki, dobrej jakości przelotki i nowoczesne, wzmocnione uchwyty kołowrotka, dzięki czemu można wyholować na nie duże okazy karpia i innych ryb karpiovatych.

nr kat.	dł.	c.w.	akcja	il. przel.	waga	dł. transp.	sek.	*cena
1FB-TC-036	3,60 m	30-60 g	szybka	7	276 g	0,63 m	8	199,00 zł
1FB-TC-330	3,30 m	40-90 g	szybka	6	307 g	0,62 m	7	189,00 zł
1FB-TC-360	3,60 m	40-90 g	szybka	7	323 g	0,62 m	8	215,00 zł
1FB-TC-390	3,90 m	40-90 g	szybka	7	332 g	0,66 m	8	225,00 zł



KINETIK RS REINFORCED STRUCTURE

Nowoczesna, świetna jakościowo, a przy tym dostępna w stosunkowo niskiej cenie seria Kinetik doczekała się swojej kontynuacji. Wprowadzamy na rynek wędkę Kinetik RS, które obejmują siedem feederów oraz dwie matchówki. Podstawową różnicą do poprzedniej serii jest przebudowana i wzmocniona struktura wędek. Szczególnym zabiegom poddany został dolnik wędek feederowych, który w serii Kinetik RS jest mocniejszy o 20-25%. Mimo to wędkę nie tracą nic ze swojej dotychczasowej sprężystości i szybkiej akcji. Są nadal lekkie, uzbrojone w dobrej jakości komponenty i mają wprost niezwykle w tej klasie możliwości rzutowe. Zmianie uległ natomiast design – postawiliśmy na zestawienie kolorów czerni i czerwieni. Dolnik to połączenie wygodnego korka oraz neoprenu. Z założenia Kinetik RS ma nadal dawać dużo frajdy z holi ryb, ale w porównaniu do poprzedniej serii został on stworzony z myślą o grubych przyłowach i to właśnie w walce z dużymi rybami sprawdzi się najlepiej.



Kinetik RS Feeder

Siedem trzyczęściowych wędek feederowych, które pozwalają dostosować się do warunków panujących w łowisku. Rozpiętość maksymalnych ciężarów wyrzutowych oscyluje od 30 do 150 g. Choć w założeniu modele te mają służyć do wędkowania z koszykiem zanętowym, to w praktyce świetnie sprawdziły się również podczas łowienia na methodę. Odmianą zaletą tych wędek jest ich praca wyczuwalna pod każdą rybą, ale pełnię swojej mocy pokazują na tzw. „bonusach”. Kinetiki Feeder RS znakomicie amortyzują odjazdy silnych ryb. W komplecie jedna szczytówka węglowa oraz dwie z włókna szklanego.

nr kat.	dł.	c.w.	akcja	il. przel.	waga	dł. transp.	sek.	*cena
1KN-FE-330	3,30 m	30-60 g	szybka	14	186 g	1,18 m	3+3	259,00 zł
1KN-FE-361	3,60 m	40-90 g	szybka	15	202 g	1,29 m	3+3	279,00 zł
1KN-FE-391	3,90 m	40-90 g	szybka	15	224 g	1,40 m	3+3	299,00 zł
1KN-FE-362	3,60 m	45-120 g	szybka	15	208 g	1,29 m	3+3	299,00 zł
1KN-FE-392	3,90 m	45-120 g	szybka	15	236 g	1,40 m	3+3	309,00 zł
1KN-FE-363	3,60 m	50-150 g	szybka	15	232 g	1,29 m	3+3	309,00 zł
1KN-FE-393	3,90 m	50-150 g	szybka	15	248 g	1,40 m	3+3	329,00 zł



Kinetik RS Match

Dwie wędkę w klasycznych długościach 3,90 oraz 4,20 m z korkowo-neoprenową rękojęścią. Trzyczęściowe, lekkie, swoją nienaganną pracą zawdzięczają idealnemu rozłożeniu przelotek. Niewątpliwą zaletą Kinetik Match RS jest to, że kije te świetnie się „Jadują”, co z kolei przekłada się na osiągnięcie odległości i tak ważną w łowieniu odległościowym precyzję rzutów. Szybka akcja pozwala skutecznie wcinąć ryby nawet z kilkudziesięciu metrów a blanki o współczynniku sztywności do 36 mln PSI są lekkie i zważywszy na liczbę rzutów przy tej metodzie - niezwykle trwałe.

nr kat.	dł.	c.w.	akcja	il. przel.	waga	dł. transp.	sek.	*cena
1KN-MA-390	3,90 m	8-20 g	szybka	12	215 g	1,36 m	3	249,00 zł
1KN-MA-420	4,20 m	8-20 g	szybka	14	270 g	1,46 m	3	269,00 zł



Kinetik RS Feeder 1KN-FE-361

Kinetik RS Match 1KN-MA-390



Prezentujemy serię spinningów, które charakteryzują się niesamowitą mocą, wytrzymałością, nowoczesnym designem i nie odbiegają swoimi walorami od droższych modeli dostępnych na rynku. W najnowszej serii Cougar znalazły się aż 23 wędziska o różnej długości i mocy. Można ją podzielić na dwie grupy. Pierwsza to wędki z wklejaną szczytówką. Druga to kije zrealizowane w tradycyjnym, pełnym blanku. Obydwie grupy są do siebie bardzo podobne, a ich najważniejszym atutem jest wprost niesamowita moc. Cougary charakteryzują się bardzo dużą szybkością i dynamiką. Wędziska z wklejaną szczytówką posiadają akcję szczytową, natomiast te o pełnym blanku półparaboliczną. Na uwagę zasługują użyte komponenty, gdyż całościowo wędki są bardzo praktyczne i przemyślane. Mają ergonomiczny uchwyt do kołowrotka VSS z wykończeniem z twardej pianki. Uzbrojone są w tradycyjne przelotki TS. Wszystko to zamknięte w przepięknej czarnej stylistyce połączonej z ognistą czerwień. No i jest jeszcze jeden atut – cena!



Cougar Perch Jig 1CG-JP-228



Cougar Perch Jig

To seria czterech spinningów przeznaczonych przede wszystkim do łowienia okoni. Krótsze modele świetnie sprawdzają się do łowienia z łodzi, a dłuższe z brzegu. Mimo delikatnej, wklejanej szczytówki wędki te mają spory zapas mocy, który poradzi sobie również z potencjalnymi większymi przyłowami.

nr kat.	dł.	c.w.	akcja	il. przel.	waga	dł. transp.	sek.	*cena
1CG-JP-021	2,10m	2-8g	szybka	10	119g	1,08 m	2	145,00 zł
1CG-JP-024	2,40m	2-8g	szybka	10	124g	1,23 m	2	155,00 zł
1CG-JP-228	2,28m	2-12g	szybka	10	130g	1,17 m	2	155,00 zł
1CG-JP-240	2,40m	2-12g	szybka	10	136g	1,23 m	2	165,00 zł



Cougar Trout Jig

Wklejanka występująca w trzech różnych długościach, która ma szerokie możliwości zastosowania. Delikatna szczytówka połączona jest z mocnym blankiem, co pozwala na zastosowanie dużej gamy przynęt. Jest to bardzo dobra wędka do łowienia pstrągów oraz szczupaków.

nr kat.	dł.	c.w.	akcja	il. przel.	waga	dł. transp.	sek.	*cena
1CG-JT-022	2,28 m	5–22 g	szybka	10	135 g	1,17 m	2	159,00 zł
1CG-JT-024	2,40 m	5–22 g	szybka	10	145 g	1,23 m	2	169,00 zł
1CG-JT-027	2,70 m	5–22 g	szybka	10	153 g	1,38 m	2	175,00 zł

Cougar Pike Jig

Trzy wędziska różnej długości przeznaczone do łowienia szczupaków, głównie na przynęty gumowe. Spinningi te mają bardzo duży zapas mocy potrzebny do zacięcia i wyholowania największych pajków.

nr kat.	dł.	c.w.	akcja	il. przel.	waga	dł. transp.	sek.	*cena
1CG-JP-122	2,28 m	6–32 g	szybka	10	140 g	1,17 m	2	165,00 zł
1CG-JP-124	2,40 m	6–32 g	szybka	10	148 g	1,23 m	2	175,00 zł
1CG-JP-127	2,70 m	6–32 g	szybka	10	159 g	1,38 m	2	185,00 zł

Cougar Zander Jig

Dwa najmocniejsze wędziska przeznaczone do łowienia z brzegu. Wklejana, mocniejsza szczytówka świetnie pokaże nam nawet najdelikatniejsze brania, za to potężna moc blanku pozwoli zaciąć rybę niemal z każdej odległości. To świetna propozycja do łowienia metodą agresywnego opadu na ciężkie główki.

nr kat.	dł.	c.w.	akcja	il. przel.	waga	dł. transp.	sek.	*cena
1CG-JZ-025	2,55 m	8–42 g	szybka	10	152 g	1,28 m	2	185,00 zł
1CG-JZ-027	2,70 m	8–42 g	szybka	10	164 g	1,38 m	2	195,00 zł



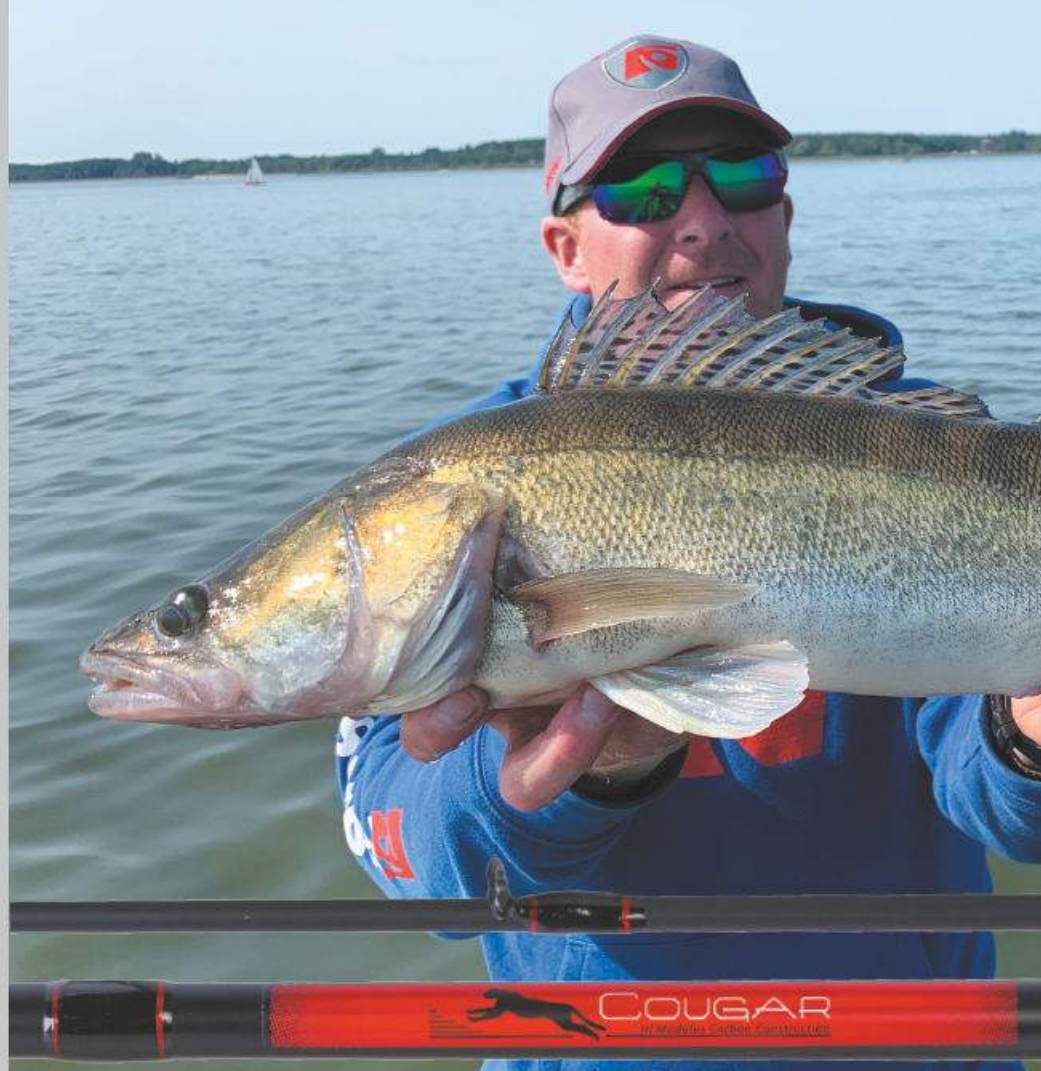

Cougar Perch Spin 1CG-SP-022

Cougar Trout Spin 1CG-ST-024

Cougar Perch Spin

Wędzisko przeznaczone do łowienia okoni średnimi przynętami. Znakomicie oddaje pracę obrotówek, średnich gum, wirujących ogonków czy niewielkiego woblerka. Dwie krótsze wędki z powodzeniem mogą być stosowane z przeznaczeniem na pstrągi, za to najdłuższa wersja sprawdzi się na klenie i jazie.

nr kat.	dł.	c.w.	akcja	il. przel.	waga	dł. transp.	sek.	*cena
1CG-SP-022	2,28 m	6-14 g	szybka	10	119 g	1,17 m	2	145,00 zł
1CG-SP-024	2,40 m	6-14 g	szybka	10	129 g	1,23 m	2	149,00 zł
1CG-SP-027	2,70 m	6-14 g	szybka	11	149 g	1,38 m	2	155,00 zł

Cougar Trout Spin

Bardzo dobra propozycja do łowienia drapieżników na średnie przynęty. Krótsza wersja to wędzisko wręcz idealne na pstrągi lub do (łżejszego) łowienia szczupaków. Wędki dłuższe przeznaczone są do łowienia jazi, kleni oraz boleni.

1CG-ST-024	2,40 m	8-20 g	szybka	10	127 g	1,23 m	2	155,00 zł
1CG-ST-027	2,70 m	8-20 g	szybka	11	151 g	1,38 m	2	159,00 zł





Cougar Pike Spin

Wędzisko przeznaczone przede wszystkim na szczupaki. Występuje w trzech różnych długościach, które możemy dobrać do warunków łowienia. Wędki znakomicie sprawdzają się do łowienia większymi gumami, wahadłami czy średnimi woblerami. Piękną amortyzację blanku udało się połączyć z mocnym dolnikiem, co pozwala na wyholowanie nawet największych okazów ryb drapieżnych.

nr kat.	dł.	c.w.	akcja	il. przel.	waga	dł. transp.	sek.	*cena
1CG-SP-I22	2,28 m	8-28 g	szybka	10	135 g	1,17 m	2	149,00 zł
1CG-SP-I24	2,40 m	8-28 g	szybka	10	142 g	1,23 m	2	159,00 zł
1CG-SP-I27	2,70 m	8-28 g	szybka	11	156 g	1,38 m	2	169,00 zł



Cougar Zander Spin

Trzy najmocniejsze wędziska z całej serii. Delikatny szczyt połączony jest z niezwykle mocnym blankiem, któremu niestraszna żadna siła. Zacięcie sandacza nawet z dużych odległości to formalność. Krótka wersja wędki przeznaczona jest do łowienia z łodzi, pozostałe dwie to świetna propozycja do szukania drapieżników z brzegu.

nr kat.	dł.	c.w.	akcja	il. przel.	waga	dł. transp.	sek.	*cena
1CG-SZ-022	2,28 m	10-38 g	szybka	10	145 g	1,17 m	2	175,00 zł
1CG-SZ-024	2,40 m	10-45 g	szybka	10	160 g	1,23 m	2	179,00 zł
1CG-SZ-027	2,70 m	10-45 g	szybka	11	185 g	1,38 m	2	189,00 zł



Cougar Pike Spin 1CG-SP-I27

Cougar Zander Spin 1CG-SZ-024

Oferta dwudziestu siedmiu modeli supernowoczesnych spinningów Maverick zwraca uwagę swoimi rewelacyjnymi właściwościami użytkowymi, jak i elegancką stylistyką. Ta ostatnia wyróżnia się modną kolorystyką typu pixel camou, idealnie pasującą do ubrań, toreb i pokrowców chętnie używanych przez spinningistów uprawiających street fishing. Spinningi Maverick mają sztywną akcję, są sztywne i bardzo szybkie. Rękojeść jest dwuczściowa, a neoprenowe elementy są tak zaprojektowane, że wędzisko doskonale leży w ręku zarówno w czasie rzutów, jak i ściągania przynęty. Dodatkowym atutem jest konstrukcja uchwytu na kołowrotek, która odsłania fragmenty blanku, dzięki czemu spinningista wyczuwa lepiej brania. Spinningi są bardzo lekkie i są uzbrojone w dobrej klasy przelotki TS. Maverick to bogata oferta spinningów pozwalająca wybrać miłośnikom jigowania wędziska z wklejanką na podstawowe gatunki drapieżników. Modele spinningów oferowane są w różnych długościach umożliwiających komfortowe łowienie na różnych łowiskach, zarówno z brzegu jak i z łodzi.

Maverick Perch Jig

Perch jigi Maverick są wyjątkowo lekkie i szybkie. Doskonale nadają się do łowienia małymi przynętami tzw. paprochami: okoni, kleni, jazi, wzdreg, jelcy, lipieni i pstrągów.

nrkat.	dł.	c.w.	akcja	il. przel.	waga	dł. transp.	sek.	*cena
1MV-JP-021	2,10 m	2-8 g	szybka	10	106 g	1,08 m	2	139,00 zł
1MV-JP-024	2,40 m	2-8 g	szybka	10	110 g	1,23 m	2	159,00 zł
1MV-JP-228	2,28 m	2-12 g	szybka	10	108 g	1,17 m	2	165,00 zł
1MV-JP-240	2,40 m	2-12 g	szybka	10	112 g	1,23 m	2	175,00 zł

Maverick Trout Jig

Trzy modele doskonałych, lekkich, bardzo szybkich i czułych jigów. Dzięki różnym długościom dobierzemy odpowiedni model na nieduży potok czy średnią lub dużą rzekę pstrągową.

nrkat.	dł.	c.w.	akcja	il. przel.	waga	dł. transp.	sek.	*cena
1MV-JT-022	2,28 m	5-22 g	szybka	10	112 g	1,17 m	2	175,00 zł
1MV-JT-024	2,40 m	5-22 g	szybka	10	118 g	1,23 m	2	179,00 zł
1MV-JT-027	2,70 m	5-22 g	szybka	10	140 g	1,38 m	2	182,00 zł

Maverick Pike Jig

Wędziska przeznaczone są do połowu szczupaków i innych drapieżników na średnie i ciężkie główki oraz średniej wielkości błystki i woblery. Wędziska te mają sztywną akcję, a mocny blank gwarantuje pewny hol. Krótsze spinningi polecamy do łowienia z łodzi, a dłuższe do łowienia z brzegu.

nrkat.	dł.	c.w.	akcja	il. przel.	waga	dł. transp.	sek.	*cena
1MV-JP-122	2,28 m	6-32 g	szybka	10	115 g	1,17 m	2	175,00 zł
1MV-JP-124	2,40 m	6-32 g	szybka	10	125 g	1,23 m	2	179,00 zł
1MV-JP-127	2,70 m	6-32 g	szybka	10	150 g	1,38 m	2	182,00 zł

Maverick Zander Jig

Dwa modele jigów przeznaczonych do łowienia sandaczy i innych drapieżników. Konstrukcja wędziska - wklejanka oraz odkryty blank przy uchwycie kołowrotka pozwala wyczuć nawet najdelikatniejsze brania.

nrkat.	dł.	c.w.	akcja	il. przel.	waga	dł. transp.	sek.	*cena
1MV-JZ-025	2,55 m	8-42 g	szybka	10	148 g	1,28 m	2	189,00 zł
1MV-JZ-027	2,70 m	8-42 g	szybka	10	155 g	1,38 m	2	195,00 zł

Maverick Trout Jig 2,70

Maverick Pike Jig 2,70

Maverick Zander Jig 2,70

Maverick Heavy Jig 2,55



MAVERICK

Hi Modulus Carbon Construction



Maverick Heavy Jig

Trzy modele jógów z wklejką charakteryzujące się bardzo mocnym i czułym blankiem. Ciężary wyrzutu 8-48, 10-60 g pozwalają na łowienie ciężkimi, a nawet bardzo ciężkimi przynętami.

nr kat.	dł.	c.w.	akcja	il. przel.	waga	dł. transp.	sek.	*cena
1MV-JH-022	2,28 m	8-48 g	szybka	11	145 g	1,17 m	2	189,00 zł
1MV-JH-025	2,55 m	10-60 g	szybka	11	160 g	1,28 m	2	195,00 zł
1MV-JH-027	2,70 m	10-60 g	szybka	11	167 g	1,38 m	2	205,00 zł

Maverick Perch Spin

Trzy modele bardzo czułych, szybkich spinningów o szczytowej akcji, idealnych do łowienia okoni. Ciężar wyrzutu 6-14 g pozwala na spinningowanie małymi i średnimi miękkimi przynętami, woblerami i błystkami. Krótsze spinningi polecamy do łowienia z łodzi, dłuższy do łowienia z brzegu. Lekkość i czułość tych wędzisk sprawia, że można je polecić spinningistom lubiącym polować na klenie, jazie i lipienie, na niedużych akwenach.

nr kat.	dł.	c.w.	akcja	il. przel.	waga	dł. transp.	sek.	*cena
1MV-SP-022	2,28 m	6-14 g	szybka	10	124 g	1,17 m	2	155,00 zł
1MV-SP-024	2,40 m	6-14 g	szybka	10	130 g	1,23 m	2	162,00 zł
1MV-SP-027	2,70 m	6-14 g	szybka	11	135 g	1,38 m	2	169,00 zł

Maverick Trout Spin

Trzy modele uniwersalnych spinningów opracowanych specjalnie do łowienia pstrągów. Trout Spiny są przeznaczone do wędkowania średniej wielkości błystkami, woblerami, kogutami i miękkimi przynętami.

nr kat.	dł.	c.w.	akcja	il. przel.	waga	dł. transp.	sek.	*cena
1MV-ST-022	2,28 m	8-20 g	szybka	10	130 g	1,17 m	2	159,00 zł
1MV-ST-024	2,40 m	8-20 g	szybka	10	135 g	1,23 m	2	165,00 zł
1MV-ST-027	2,70 m	8-20 g	szybka	10	140 g	1,38 m	2	175,00 zł

Maverick Pike Spin

Trzy modele spinningów o mocnej, sztywnej konstrukcji idealnej do połowu szczupaków i innych drapieżników. Ciężary wyrzutów od 8 do 28 g pozwalają na dalekie rzuty średnimi woblerami, błystkami oraz miękkimi przynętami. Maverick Pike Spin to uniwersalne, bardzo dobrze wyważone wędzisko. Krótka, dwuczściowa rękojeść pozwala na łatwe operowanie spinningiem wędkarzowi łowiącemu z łodzi. W tym wypadku polecamy modele 2,28 i 2,40 m.

nr kat.	dł.	c.w.	akcja	il. przel.	waga	dł. transp.	sek.	*cena
1MV-SP-122	2,28 m	8-28 g	szybka	10	137 g	1,17 m	2	165,00 zł
1MV-SP-124	2,40 m	8-28 g	szybka	10	142 g	1,23 m	2	175,00 zł
1MV-SP-127	2,70 m	8-28 g	szybka	11	150 g	1,38 m	2	182,00 zł

Maverick Zander Spin

Trzy modele klasycznych spinningów przeznaczonych do łowienia sandaczy. Sztwyne, a jednocześnie czułe, bardzo mocne blanki pozwalają na łowienie ciężkimi przynętami zarówno z łodzi, jak i z brzegu.

nr kat.	dł.	c.w.	akcja	il. przel.	waga	dł. transp.	sek.	*cena
1MV-SZ-022	2,28 m	10-38 g	szybka	10	143 g	1,17 m	2	175,00 zł
1MV-SZ-024	2,40 m	10-45 g	szybka	10	149 g	1,23 m	2	192,00 zł
1MV-SZ-027	2,70 m	10-45 g	szybka	11	160 g	1,38 m	2	199,00 zł

ROBINSON®



* z uwagi na zmienny kurs dolara amerykańskiego powyższe ceny mogą ulec zmianie.

Ashigari

Hi-Flex Carbon Construction



Ashigari to seria bardzo lekkich spinningów o klasycznej konstrukcji. To, co charakteryzuje te wędki, to przede wszystkim bardzo dobre właściwości rzutowe, duża czułość blanku oraz dobra amortyzacja, pozwalająca na pewny hol ryb. W odpowiedzi na potrzeby polskich wędkarzy postawiliśmy na tzw. „klasykę”. Uchwyt do kołowrotka typu DPS, pełna rękojeść z twardej pianki połączonej z korkiem i przelotki typu TS. Zastosowaliśmy dobre blanki o szybkiej, parabolicznej akcji. Do tego design, który po prostu musi się podobać – dominuje w nim stonowany brązowo-miedziany kolor blanku i delikatne złote wstawki. Seria Ashigari wysoko stawia poprzeczkę, jeśli za kryterium przyjąć stosunek ceny do jakości.



Ashigari Perch Spin

Trzy modele bardzo lekkich i uniwersalnych spinningów. Znakomite do łowienia okoni na przynęty gumowe, obrotówki czy niewielkie woblerki. Krótsze wędki będą też dobrą propozycją do łowienia pstrągów na mniejsze przynęty, za to kij najdłuższy z pewnością przypadnie do gustu łowcom jazi i kleni.

nr kat.	dł.	c.w.	akcja	il. przel.	waga	dł. transp.	sek.	*cena
1AS-SE-210	2,10 m	3-15 g	szybka	7	115 g	1,12 m	2	105,00 zł
1AS-SE-240	2,40 m	3-15 g	szybka	7	132 g	1,28 m	2	119,00 zł
1AS-SE-270	2,70 m	3-15 g	szybka	8	169 g	1,43 m	2	139,00 zł

Ashigari Trout Spin

Dwie wędkę przeznaczone do łowienia przede wszystkim średnimi przynętami, choć ich zastosowanie gatunkowe może być naprawdę szerokie. Przykładowo krótsze wędkę mogą być stosowane do łowienia pstrągów w małych rzekach, jak również szczupaków z użyciem mniejszych przynęt. Najdłuższa wędkę natomiast, to bardzo dobra propozycja kleniowo-boleniowa.

nr kat.	dł.	c.w.	akcja	il. przel.	waga	dł. transp.	sek.	*cena
1AS-ST-240	2,40 m	5-20 g	szybka	7	138g	1,28 m	2	129,00 zł
1AS-ST-270	2,70 m	5-20 g	szybka	8	189 g	1,43 m	2	145,00 zł



Ashigari Trout Spin 1AS-ST-240

Ashigari Perch Spin 1AS-SE-240



Ashigari Pike Spin

To dwa typowe wędziska szczupakowe. Idealnymi przynętami do tych blanków są obrotówki, wahadłówki, średnie woblerki oraz gumy. Krótsza propozycja to klasyczna wędka do łowienia z łodzi, za to dłuższa świetnie sprawdzi się do wędrówek wzdłuż brzeg.

nr kat.	dł.	c.w.	akcja	il. przel.	waga	dł. transp.	sek.	*cena
1AS-SP-240	2,40 m	10–30 g	szybka	7	141 g	1,28 m	2	139,00 zł
1AS-SP-270	2,70 m	10–30 g	szybka	7	200 g	1,43 m	2	155,00 zł

Ashigari Zander Spin

Dwa najmocniejsze blanki w serii, przeznaczone do łowienia sandacza i szczupaków. Dedykowane głównie do łowienia większymi i cięższymi przynętami. Charakterystyczną cechą tych wędek jest duży zapas mocy w dolniku, który gwarantuje nam pewne zacięcie i hol największych ryb.

nr kat.	dł.	c.w.	akcja	il. przel.	waga	dł. transp.	sek.	*cena
1AS-SZ-240	2,40 m	10–45 g	szybka	8	173 g	1,28 m	2	155,00 zł
1AS-SZ-270	2,70 m	10–45 g	szybka	9	206 g	1,43 m	2	175,00 zł

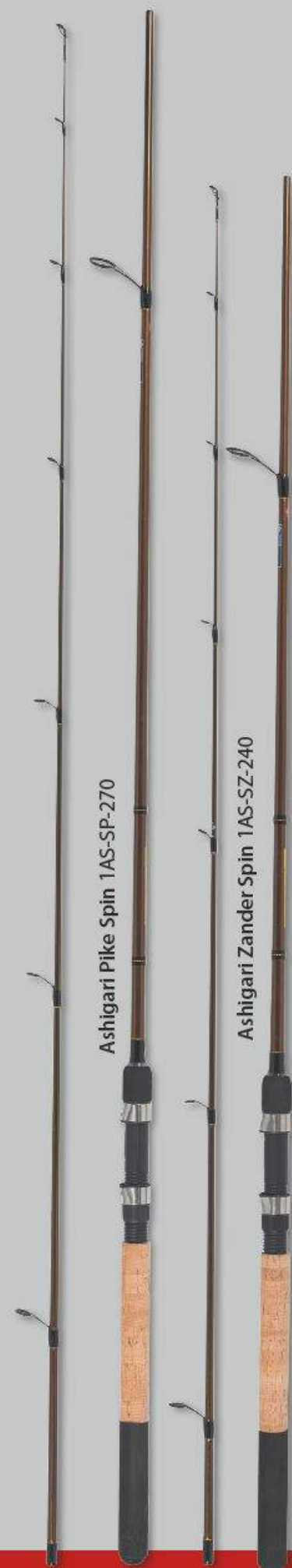



Ashigari

Hi-Flex Carbon Construction



Ashigari Tele Spin

Trzy modele spinningów teleskopowych o dużej rozpiętości długości od 2,40 do 3,00 m. Ciężar wyrzutu 10-35 g pozwala łowić lekkimi i średnimi sztucznymi przynętami wszystkie gatunki ryb drapieżnych występujące na naszych łowiskach. Wysoka jakość węgla IM6, przelotki TS Guides oraz korkowa rękojeść sprawiają, że wędkami tymi łowi się pewnie i komfortowo. Krótki teleskopowy skład zapewnia wygodny transport wędziska.

nr kat.	dł.	c.w.	akcja	il. przel.	waga	dł. transp.	sek.	*cena
1AS-TS-240	2,40 m	10-35 g	szybka	6	166 g	0,55 m	7	109,00 zł
1AS-TS-270	2,70 m	10-35 g	szybka	6	175 g	0,59 m	7	115,00 zł
1AS-TS-300	3,00 m	10-35 g	szybka	6	186 g	0,64 m	7	129,00 zł

Ashigari Tele Float

Dwa modele teleskopowych splotników polecane do łowienia białej ryby. Długości 3,60 i 3,90 m pozwalają dobrać odpowiedni model wędkę do warunków panujących na łowisku. Lekkość wędziska i szybka akcja blanku sprawiają, że zarówno zarzucanie przynęty jak i hole ryb są bardzo skuteczne.

nr kat.	dł.	c.w.	akcja	il. przel.	waga	dł. transp.	sek.	*cena
1AS-TF-360	3,60 m	10-35 g	szybka	7	248 g	0,72 m	8	175,00 zł
1AS-TF-390	3,90 m	10-35 g	szybka	8	326 g	0,72 m	9	189,00 zł

Ashigari Tele Bream

Trzy modele Ashigari Tele Bream o różnych długościach: 3,00, 3,30 i 3,60 m oraz ciężarze wyrzutu 30-60 g. Można stosować zestawy o średnim ciężarze, a dynamiczne blanki zapewniają dalekie rzuty i pewne hole. Tele Breamy to teleskopy, którymi łowienie leszczy i innych gatunków białej ryby jest wygodne, podobnie jak transport wędziska na łowisko, ze względu na ich niewielką długość transportową.

nr kat.	dł.	c.w.	akcja	il. przel.	waga	dł. transp.	sek.	*cena
1AS-TB-300	3,00 m	30-60 g	szybka	6	198 g	0,64 m	7	139,00 zł
1AS-TB-330	3,30 m	30-60 g	szybka	7	250 g	0,65 m	8	159,00 zł
1AS-TB-360	3,60 m	30-60 g	szybka	8	263 g	0,72 m	8	182,00 zł



Ashigari Tele Spin 1AS-TS-240

Ashigari Tele Float 1AS-TF-360

Ashigari Tele Bream 1AS-TB-330





Ashigari Tele Carp

Dwa modele dynamicznych wędek przeznaczonych do łowienia karpia i innych gatunków białej ryby. Mogą być też stosowane jako mocne „żywcówki”. Ciężar wyrzutu 40-90 g pozwala na łowienie cięższymi zestawami, a trzy różne długości - 3,00, 3,30 i 3,60 m pozwalają dobrać odpowiednią wędę do łowienia z łodzi lub z brzegu.

nr kat.	dł.	c.w.	akcja	il. przel.	waga	dł. transp.	sek.	*cena
1AS-TC-330	3,30 m	40-90 g	szybka	7	265 g	0,65 m	8	165,00 zł
1AS-TC-360	3,60 m	40-90 g	szybka	8	280 g	0,72 m	8	185,00 zł

Ashigari T-Power Carp

Bardzo duży ciężar wyrzutu 50-120 g pozwala stosować ciężkie zestawy. Wytrzymałe blanki gwarantują hol dużych okazów karpia, amurów, a nawet sumów.

nr kat.	dł.	c.w.	akcja	il. przel.	waga	dł. transp.	sek.	*cena
1AS-TP-360	3,60 m	50-120 g	szybka	8	288 g	0,72 m	8	199,00 zł



Ashigari Tele Carp 1AS-TC-330

Ashigari T-Power Carp 1AS-TP-360



ROBINSON®

STINGER

Hi-Flex Carbon Construction



Seria wędzisk Stinger wykonana z włókna węglowego IM6, uzbrojona w przelotki typu TS z praktyczną rękojeścią korkowo-neoprenową. Stingery są lekkie i szybkie. Wyróżniają się ciekawą niebiesko-perłową kolorystyką. Spinningi zostały opracowane pod kątem łowienia najbardziej popularnych gatunków ryb: okoni, szczupaków, sandaczy. Łowcom białej ryby polecamy matchówki, feedery, method feedery i pickery. Dodatkowym atutem jest możliwość zakupu kompletów zapasowych szczytówek. Cieszą się od wielu lat dobrą opinią wśród wędkarzy, podkreślających ich „mięiste” blanki i wygodne korkowe dolniki. W tym roku poszerzamy ofertę feederów Stinger, wprowadzając nowe bardzo mocne modele przeznaczone do połowu większych okazów.

Stinger Match

Typowa matchowa akcja i odpowiednia długość wędzisk Stinger Match pozwala oddawać bardzo dalekie rzuty nawet lekkimi zestawami. Jest to możliwe również dzięki zastosowaniu wysokiej jakości przelotek dających minimalny opór. Skuteczne zacięcie z kilkudziesięciu metrów nie jest problemem pod warunkiem stosowania żyłki matchowej np. Match Robinsona. Wędziskami tymi można łowić na wodach stojących płocie, krapie, leszcze, karasie, liny i karpie. W wodach płynących matchówki Stinger polecane są do połowu jazi, płoci, świnek, kleni i leszczy.

nr kat.	dł.	c.w.	akcja	il. przel.	waga	dł. transp.	sek.	*cena
11G-MA-390	3,90 m	10–25 g	szybka	13	248 g	1,38 m	3	165,00 zł
11G-MA-420	4,20 m	10–25 g	szybka	13	257 g	1,48 m	3	189,00 zł

Stinger Method Feeder

Trzy modele wędzisk do łowienia białej ryby z koszykiem zanętowym. Wędki są bardzo sprężyste i jednocześnie mocne. Bez problemu można umieszczać zestawy na długim dystansie, a hole z dużej odległości są bezpieczne. W komplecie dwie szczytówki węglowe i jedna z włókna szklanego.

nr kat.	dł.	c.w.	akcja	il. przel.	waga	dł. transp.	sek.	*cena
11G-FM-300	3,00 m	10–45 g	szybka	12	174 g	1,58 m	2+3	139,00 zł
11G-FM-330	3,30 m	10–45 g	szybka	12	190 g	1,74 m	2+3	145,00 zł
11G-FM-331	3,30 m	15–60 g	szybka	12	198 g	1,74 m	2+3	149,00 zł

Stinger Feeder

Dziesięć modeli feederów przeznaczonych do łowienia z koszykiem zanętowym. Można nimi wędkować zarówno na wodach stojących jak i płynących o dużym uciążu. W zależności od łowiska można dobrać bardziej lub mniej sztywną szczytówkę. Wędziska są szybkie i mocne. Polecamy na wszystkie gatunki białej ryby. W komplecie jedna szczytówka węglowa i dwie z włókna szklanego.

nr kat.	dł.	c.w.	akcja	il. przel.	waga	dł. transp.	sek.	*cena
11G-FE-330	3,30 m	20–60 g	szybka	13	220 g	1,16 m	3+3	149,00 zł
11G-FE-358	3,60 m	30–60 g	szybka	13	221 g	1,24 m	3+3	155,00 zł
11G-FE-359	3,60 m	40–90 g	szybka	13	236 g	1,24 m	3+3	159,00 zł
11G-FE-389	3,90 m	40–90 g	szybka	13	264 g	1,35 m	3+3	169,00 zł
11G-FE-360	3,60 m	50–110 g	szybka	13	307 g	1,24 m	3+3	169,00 zł
11G-FE-390	3,90 m	50–110 g	szybka	13	395 g	1,35 m	3+3	179,90 zł
NEW 11G-FE-361	3,60 m	55–130 g	szybka	13	334 g	1,25 m	3+3	185,00 zł
NEW 11G-FE-391	3,90 m	55–130 g	szybka	13	365 g	1,38 m	3+3	199,00 zł
NEW 11G-FE-362	3,60 m	60–160 g	szybka	13	358 g	1,25 m	3+3	209,00 zł
NEW 11G-FE-392	3,90 m	60–160 g	szybka	13	396 g	1,38 m	3+3	225,00 zł
11G-FE-Tip								49,00 zł

Komplet zapasowych szczytówek, dwie szklane i jedna węglowa.
Średnica 3,5 mm, pasują do wszystkich Feederów Stinger.

Stinger Picker

Trzy modele pickerów do łowienia metodą „winckle picker” wyposażone w 2 dodatkowe szczytówki. Do łowienia na mniejszych rzekach polecamy model o długości 2,40 m, zaś kij 3,00 m do łowienia na długich dystansach. Pickery są lekkie, ale gwarantują dużą moc w czasie holu. Można nimi łowić lekkimi i średnimi zestawami wszystkie gatunki białej ryby oraz okonie. W komplecie jedna szczytówka węglowa i dwie szklane.

nr kat.	dł.	c.w.	akcja	il. przel.	waga	dł. transp.	sek.	*cena
11G-PI-240	2,40 m	up to 30 g	szybka	9	143 g	1,25 m	2+3	129,00 zł
11G-PI-270	2,70 m	up to 30 g	szybka	10	166 g	1,43 m	2+3	139,00 zł
11G-PI-300	3,00 m	up to 30 g	szybka	11	185 g	1,58 m	2+3	145,00 zł
11G-PI-Tip								49,00 zł

Komplet zapasowych szczytówek, dwie szklane i jedna węglowa.
Średnica 2,7 mm, pasują do wszystkich Pickerów Stinger.



Stinger Perch Spin

Trzy modele ultralekkich i czułych spinningów. Perch Spin 2,10 m polecany jest do łowienia z łódki, pozostałe do spinningowania z brzegu. Te błękitnoperłowe wędziska Robinsona przeznaczone są do łowienia bardzo lekkimi i średnimi sztucznymi przynętami okoni, ale też krasnopiór oraz drapieżników, które należy sprowokować do ataku ultralekkim zestawem.

nr kat.	dł.	c.w.	akcja	il. przel.	waga	dł. transp.	sek.	*cena
11G-SE-210	2,10 m	3-15 g	szybka	7	115 g	1,12 m	2	99,00 zł
11G-SE-240	2,40 m	3-15 g	szybka	7	132 g	1,28 m	2	115,00 zł
11G-SE-270	2,70 m	3-15 g	szybka	8	169 g	1,43 m	2	135,00 zł

Stinger Trout Spin

Dwa modele bardzo lekkich spinningów o szybkiej akcji do łowienia takich drapieżników jak: pstrągi, jazie, klenie i okonie. Należy stosować małe i średnie przynęty do 20 g. Wyposażone w bardzo praktyczną neoprenową końcówkę dolnika.

nr kat.	dł.	c.w.	akcja	il. przel.	waga	dł. transp.	sek.	*cena
11G-ST-240	2,40 m	5-20 g	szybka	7	138 g	1,28 m	2	119,00 zł
11G-ST-270	2,70 m	5-20 g	szybka	8	189 g	1,43 m	2	139,00 zł

Stinger Pike Spin

Dwa modele wędzisk spinningowych polecane na szczupaki i inne drapieżniki. Można stosować woblerki, gumy czy błystki o średniej wadze do 30 g. Pike Spiny są lekkie i spinningowanie nimi cały dzień nie męczy ręki. Jednocześnie mają wystarczający zapas mocy do wyholowania dużych drapieżników.

nr kat.	dł.	c.w.	akcja	il. przel.	waga	dł. transp.	sek.	*cena
11G-SP-240	2,40 m	10-30 g	szybka	7	141 g	1,28 m	2	129,00 zł
11G-SP-270	2,70 m	10-30 g	szybka	7	200 g	1,43 m	2	145,00 zł

Stinger Zander Spin

Trzy modele spinningów do łowienia sandacza. Spinningi o długości 2,10 m świetnie spisują się w czasie łowienia z łódki, pozostałe dwa w zależności od łowiska polecamy do łowienia z brzegu. Szeroki zakres ciężaru wyrzutu sprawia, że można stosować średnie czy cięższe sztuczne przynęty.

nr kat.	dł.	c.w.	akcja	il. przel.	waga	dł. transp.	sek.	*cena
11G-SZ-240	2,40 m	10-45 g	szybka	8	173 g	1,28 m	2	145,00 zł
11G-SZ-270	2,70 m	10-45 g	szybka	9	206 g	1,43 m	2	159,00 zł



STINGER

Hi-Flex Carbon Construction



Stinger Tele-Spin

Spinning teleskopowy o długości 3,00 m i ciężarze wyrzutu 10-30 g pozwala łowić lekkimi i średnimi sztucznymi przynętami wszystkie gatunki ryb drapieżnych występujące na naszych łowiskach. Wysoka jakość węgla IM6, przelotki TS Guides oraz korkowa rękojeść sprawiają, że wędką łowi się pewnie i komfortowo. Krótki teleskopowy skład zapewnia wygodny transport wędziska.

nr kat.	dł.	c.w.	akcja	il. przel.	waga	dł. transp.	sek.	*cena
11G-TS-300	3,00 m	10-30 g	szybka	6	186 g	0,64 m	7	119,00 zł



Stinger Tele-Bream

Stinger Tele-Bream o długości 3,00 m oraz ciężarze wyrzutu 30-60 g przeznaczony jest do zestawów o średnim ciężarze. Dynamiczny blank zapewni dalekie rzuty i pewne hole. Tele Bream to teleskop, którym łowienie leszczy i innych gatunków białej ryby jest wygodne, podobnie jak transport wędziska na łowisko, ze względu na jego niewielką długość transportową.

nr kat.	dł.	c.w.	akcja	il. przel.	waga	dł. transp.	sek.	*cena
11G-TB-300	3,00 m	30-60 g	szybka	6	198 g	0,64 m	7	129,00 zł

Stinger Tele-Carp

Dynamiczna wędką przeznaczona do łowienia karpia i innych gatunków białej ryby. Można ją też stosować jako mocną „żywcówkę”. Ciężar wyrzutu 40-90 g pozwala na łowienie cięższymi zestawami.

nr kat.	dł.	c.w.	akcja	il. przel.	waga	dł. transp.	sek.	*cena
11G-TC-300	3,00 m	40-90 g	szybka	6	203 g	0,64 m	7	135,00 zł

Stinger T-Power Carp

Trzy modele bardzo mocnych teleskopów o różnych długościach: 3,00, 3,30 i 3,60 m. Bardzo duży ciężar wyrzutu 50-120 g pozwala stosować ciężkie zestawy. Wytrzymałe blanki gwarantują hol dużych okazów karpia, amurów, a nawet sumów.

nr kat.	dł.	c.w.	akcja	il. przel.	waga	dł. transp.	sek.	*cena
11G-TP-300	3,00 m	50-120 g	szybka	6	212 g	0,64 m	7	145,00 zł
11G-TP-330	3,30 m	50-120 g	szybka	7	270 g	0,65 m	8	175,00 zł
11G-TP-360	3,60 m	50-120 g	szybka	8	288 g	0,72 m	8	189,00 zł

Stinger Tele Spin

Stinger Tele Bream

Stinger Tele Carp

Stinger T-Power Carp

POWER FLEX

Carbon Composite



Power Flex Spin

Seria popularnych wędzisk wykonanych z kompozytu do uniwersalnego spinningowania za pomocą wszelkiego rodzaju przynęt na szczupaki i sandacze. Nowy design oraz dzielona rękojeść, stosowana teraz powszechnie w drogich wędkach, zapewne przypadną do gustu niejednemu wędkarzowi.

nr kat.	dł.	c.w.	akcja	il. przel.	waga	dł. transp.	sek.	*cena
11F-SP-003	2,10 m	8–20 g	szybka	6	110 g	1,10 m	2	75,00 zł
11F-SP-004	2,40 m	8–20 g	szybka	6	125 g	1,25 m	2	79,00 zł
11F-SP-005	2,70 m	8–20 g	szybka	6	135 g	1,41 m	2	85,00 zł
11F-SP-021	2,10 m	10–30 g	szybka	6	140 g	1,25 m	2	77,00 zł
11F-SP-024	2,40 m	10–30 g	szybka	6	225 g	1,28 m	2	82,00 zł
11F-SP-027	2,70 m	10–30 g	szybka	6	240 g	1,43 m	2	87,00 zł
11F-SP-240	2,40 m	15–45 g	szybka	6	250 g	1,28 m	2	85,00 zł
11F-SP-270	2,70 m	15–45 g	szybka	6	265 g	1,43 m	2	89,00 zł
11F-SP-271	2,70 m	20–60 g	szybka	6	275 g	1,41 m	2	99,00 zł

Tele Float

Lekkie wędki teleskopowe wykonane z kompozytu oferowane w trzech długościach. Świetnie nadają się do spławikowego połowu wielu gatunków ryb, praktycznie na każdym akwenu.

nr kat.	dł.	c.w.	akcja	il. przel.	waga	dł. transp.	sek.	*cena
11F-TF-350	3,50 m	5–20 g	szybka	5	215 g	1,06 m	4	82,00 zł
11F-TF-400	4,00 m	5–20 g	szybka	5	250 g	1,19 m	4	99,00 zł
11F-TF-450	4,50 m	5–20 g	szybka	6	343 g	1,19 m	5	115,00 zł



Power Flex Spin 11F-SP-024

Power Flex Spin 11F-SP-270

Power Flex Tele Float 11F-TF-350

Power Flex Tele Float 11F-TF-351

CARBONIC

New Composite Construction

Ekonomiczna seria wędzisk Robinsona z lini Carbonic została wykonana z kompozytu węglowo-szklanego. Znajdziemy w niej wędziska do wszelkich metod wędkowania. W ofercie znajdują się delikatne szaławki, pickery i feedery a także średniej mocy trzyczęściowe i teleskopowe karpiówki. Oferta zawiera też mocne morskie wędkę, tele strongi oraz mocne rzeczne feedery. Przelotki wysokiej klasy podnoszą walory użytkowe tych ekonomicznych wędzisk. Blanki są bardzo trwałe, wytrzymałe i odporne na uszkodzenia mechaniczne. Seria Carbonic zadziwia bardzo korzystną relacją wartości użytkowych w stosunku do ceny.

Carbonic Spin

Seria 8 modeli spinningów o długościach od 2,10 do 3 m i ciężarach wyrzutu od 10 do 60 g. Są to spinningi uniwersalne do połowu średnich i dużych ryb drapieżnych. Te stosunkowo lekkie i szybkie wędziska można stosować do połowu zarówno z brzegu jak i z łodzi.

nr kat.	dł.	c.w.	akcja	il. przel.	waga	dł. transp.	sek.	*cena
1CB-SP-021	2,10 m	10-30 g	szybka	5	170 g	1,12 m	2	77,00 zł
1CB-SP-024	2,40 m	10-30 g	szybka	6	210 g	1,27 m	2	85,00 zł
1CB-SP-027	2,70 m	10-30 g	szybka	6	265 g	1,42 m	2	95,00 zł
1CB-SP-030	3,00 m	15-40 g	szybka	7	345 g	1,57 m	2	109,00 zł
1CB-SP-210	2,10 m	15-45 g	szybka	5	200 g	1,12 m	2	85,00 zł
1CB-SP-240	2,40 m	20-50 g	szybka	6	230 g	1,27 m	2	95,00 zł
1CB-SP-270	2,70 m	20-50 g	szybka	6	285 g	1,42 m	2	102,00 zł
1CB-SP-300	3,00 m	30-60 g	szybka	7	370 g	1,57 m	2	112,00 zł

Carbonic Picker

Trzy ekonomiczne wędziska do połowu metodą drgającej szczytówki płoci, krapia, leszczy, okoni, kleni i jazi. Na mniejsze rzeki polecamy stosowanie modelu krótszego - 2,40 m, zaś na łowiska wymagające podania przynęty na większą odległość, świetnie sprawdzą się modele 2,70 m i 3,00 m. Dwuczęściowa, ergonomiczna rękojeść dolnika gwarantuje komfortowe hole.

nr kat.	dł.	c.w.	akcja	il. przel.	waga	dł. transp.	sek.	*cena
1CB-PI-024	2,40 m	up to 30 g	szybka	9	191 g	1,27 m	2+3	99,00 zł
1CB-PI-027	2,70 m	up to 30 g	szybka	8	210 g	1,42 m	2+3	109,00 zł
1CB-PI-030	3,00 m	up to 30 g	średnia	11	235 g	1,57 m	2+3	119,00 zł

Carbonic Match

Dwa wędziska matchowe o dynamicznej akcji pozwalają oddawać dalekie rzuty, dzięki czemu można z dużych odległości łowić na wodach płynących jazie, klenie, świnki i leszcze, zaś na wodach stojących płocie, karpie, leszcze, krapie, liny i karasie. Polecamy stosować specjalistyczne żyłki matchowe Robinsona.

nr kat.	dł.	c.w.	akcja	il. przel.	waga	dł. transp.	sek.	*cena
1CB-MA-036	3,60 m	8-20 g	szybka	12	273 g	1,27 m	3	122,00 zł
1CB-MA-039	3,90 m	8-20 g	średnia	12	310 g	1,37 m	3	135,00 zł

Carbonic Feeder

Miłośnicy coraz bardziej popularnej metody łowienia z koszykiem zanętowym mają w czym wybierać w ofercie feederów Carbonica. Znajdują się tu bowiem wędziska o ciężarze wyrzutu do 90 czy 120g umożliwiającym stosowanie lekkiego i średniego koszyczka, natomiast wędziska o c.w. 180g, umożliwiają stosowanie o wiele cięższych zestawów. Wędkami tymi polecamy łowić na wodach stojących i wolno płynących podstawowe gatunki białej ryby: leszcze, liny, karpie i płocie. Blanki najcięższych feederów Carbonic wytrzymują hole dużych okazów silnych brzan, tołpyg, a nawet sumów. Wszystkie feedery Carbonica posiadają ergonomiczną rękojeść z mocnym uchwytem kołowrotka.

nr kat.	dł.	c.w.	akcja	il. przel.	waga	dł. transp.	sek.	*cena
1CB-FE-360	3,60 m	40-90 g	szybka	12	338 g	1,27 m	3+3	145,00 zł
1CB-FE-361	3,60 m	45-120 g	szybka	12	370 g	1,27 m	3+3	152,00 zł
1CB-FE-362	3,60 m	50-150 g	szybka	12	395 g	1,27 m	3+3	159,00 zł
1CB-FE-363	3,60 m	60-180 g	szybka	12	410 g	1,27 m	3+3	169,00 zł
1CB-FE-390	3,90 m	40-90 g	średnia	12	395 g	1,37 m	3+3	152,00 zł
1CB-FE-391	3,90 m	45-120 g	średnia	12	418 g	1,37 m	3+3	159,00 zł
1CB-FE-392	3,90 m	50-150 g	średnia	12	442 g	1,37 m	3+3	169,00 zł
1CB-FE-393	3,90 m	60-180 g	średnia	12	488 g	1,37 m	3+3	179,00 zł

Carbonic Spin

Carbonic Picker

Carbonic Match

Carbonic Feeder

CARBONIC

New Composite Construction

Carbonic Carp Hunter

Moc wędziska pozwala zarówno na dalekie zarzucenie jak i szybki hol kilkunastokilogramowych karpia, a ugięcie na całej długości gwarantuje pełną amortyzację każdego odejścia silnej ryby.

nr kat.	dł.	c.w.	akcja	il. przel.	waga	dł. transp.	sek.	*cena
1CB-C3-361	3,60 m	2,5 lb	szybka	6	385 g	1,27 m	3	119,00 zł
1CB-C3-362	3,60 m	2,75 lb	szybka	6	389 g	1,27 m	3	125,00 zł
1CB-C3-390	3,90 m	2,75 lb	szybka	6	497 g	1,37 m	3	129,00 zł
1CB-C3-391	3,90 m	3 lb	szybka	6	498 g	1,37 m	3	132,00 zł

Carbonic Baltic Pilk

Seria czterech wędzisk opracowana do połowu ryb morskich zarówno z kutra, jak i z brzegu. Neoprenowa rękojeść nie ślizga się w dłoni i pozwala na wygodne umycie dolnika z soli po łowieniu na morzu.

nr kat.	dł.	c.w.	akcja	il. przel.	waga	dł. transp.	sek.	*cena
1CB-PL-B21	2,10 m	100–250 g	szybka	5	303 g	1,12 m	2	99,00 zł
1CB-PL-B24	2,40 m	100–250 g	szybka	5	325 g	1,27 m	2	109,00 zł
1CB-PL-B27	2,70 m	100–300 g	szybka	6	387 g	1,42 m	2	115,00 zł
1CB-PL-B30	3,00 m	100–300 g	szybka	6	437 g	1,57 m	2	125,00 zł

Carbonic Nordic Pilk

Seria bardzo mocnych, czterech wędzisk o różnych długościach, od 2,10 do 3,0 m, opracowana do ciężkiego łowienia na pilkery w morzu. Bardzo duże c.w. tych wędzisk pozwala używać ciężkich pilkerów na głębiach.

nr kat.	dł.	c.w.	akcja	il. przel.	waga	dł. transp.	sek.	*cena
1CB-PL-N21	2,10 m	150–400 g	szybka	5	355 g	1,12 m	2	105,00 zł
1CB-PL-N24	2,40 m	200–500 g	szybka	5	390 g	1,27 m	2	115,00 zł
1CB-PL-N27	2,70 m	200–600 g	szybka	6	485 g	1,42 m	2	122,00 zł
1CB-PL-N30	3,00 m	200–600 g	szybka	6	580 g	1,57 m	2	135,00 zł

Carbonic Tele-Spin

To szeroka seria wygodnych w transporcie spinningów. Tymi uniwersalnymi wędkami można łowić zarówno z brzegu jak i z łodzi, stosując przynęty o średniej wielkości.

nr kat.	dł.	c.w.	akcja	il. przel.	waga	dł. transp.	sek.	*cena
1CB-TS-021	2,10 m	10–30 g	szybka	4	145 g	0,60 m	5	62,00 zł
1CB-TS-024	2,40 m	10–30 g	szybka	5	194 g	0,70 m	6	65,00 zł
1CB-TS-027	2,70 m	10–30 g	szybka	5	202 g	0,60 m	6	72,00 zł
1CB-TS-210	2,10 m	20–50 g	szybka	4	186 g	0,60 m	5	65,00 zł
1CB-TS-240	2,40 m	20–50 g	szybka	5	213 g	0,70 m	6	72,00 zł
1CB-TS-270	2,70 m	20–50 g	szybka	5	220 g	0,60 m	6	79,00 zł

Carbonic Tele-Bream

Trzy modele uniwersalnych teleskopów polecane do łowienia metodą spławikową lub gruntową. Idealne do łowienia leszczy jak również innych gatunków białej ryby: płoci, krapia, linów oraz okoni.

nr kat.	dł.	c.w.	akcja	il. przel.	waga	dł. transp.	sek.	*cena
1CB-TB-030	3,00 m	20–50 g	szybka	6	285 g	0,67 m	7	89,00 zł
1CB-TB-033	3,30 m	20–50 g	szybka	6	335 g	0,73 m	7	95,00 zł
1CB-TB-036	3,60 m	20–50 g	szybka	7	385 g	0,75 m	8	99,00 zł

Carbonic Tele-Carp

Blanki tych 4 modeli teleskopowych karpiówek pozwalają na oddawanie dalekich rzutów oraz hol dużych karpia. Wędziska te polecamy do łowienia na średniej wielkości łowiskach.

nr kat.	dł.	c.w.	akcja	il. przel.	waga	dł. transp.	sek.	*cena
1CB-TC-030	3,00 m	40–90 g	szybka	6	278 g	0,67 m	7	92,00 zł
1CB-TC-033	3,30 m	40–90 g	szybka	6	283 g	0,67 m	7	97,00 zł
1CB-TC-036	3,60 m	40–90 g	szybka	7	375 g	0,72 m	8	102,00 zł
1CB-TC-360	3,60 m	50–120 g	szybka	6	424 g	0,91 m	6	106,00 zł



CARBONIC

New Composite Construction

Carbonic Tele-Strong

Teleskopowy model bardzo mocnego wędziska dedykowany gruntowcom nastawiającym się na łowienie wielkich okazów karpia, amurów, tołpyg, leszczy, węgorzy, a nawet sumów. Średnia długość wędziska pozwala z powodzeniem łowić nim zarówno z brzegu jak i z łodzi.

nr kat.	dł.	c.w.	akcja	il. przel.	waga	dł. transp.	sek.	*cena
1CB-TE-S34	3,40 m	40–160 g	szybka	6	278 g	0,67 m	7	115,00 zł

Carbonic T-Bream

Cztery modele teleskopowych wędzisk o dłuższym składzie i doskonałym wyważeniu. Polecane do połowu leszczy oraz wszystkich gatunków białej ryby. Szeroka rozpiętość długości od 2,70 do 3,60 m pozwala idealnie dobrać określony model do warunków panujących na łowisku.

nr kat.	dł.	c.w.	akcja	il. przel.	waga	dł. transp.	sek.	*cena
1CB-TT-B27	2,70 m	30–60 g	szybka	5	265 g	0,90 m	5	89,00 zł
1CB-TT-B30	3,00 m	30–60 g	szybka	5	280 g	0,95 m	5	92,00 zł
1CB-TT-B33	3,30 m	30–60 g	szybka	5	310 g	0,97 m	5	95,00 zł
1CB-TT-B36	3,60 m	30–60 g	szybka	5	360 g	0,99 m	5	102,00 zł

Carbonic T-Carp

Teleskopowe karpiołki o czterech długościach: od 2,70 do 3,60 m. Polecane do połowu karpia i innych ryb karpiowatych zrówna z brzegu jak i z łodzi. Średni ciężar wyrzutu od 40 do 90 g pozwala operować tymi wędkami na łowiskach komercyjnych lub średnich stawach.

nr kat.	dł.	c.w.	akcja	il. przel.	waga	dł. transp.	sek.	*cena
1CB-TT-C27	2,70 m	40–90 g	szybka	5	295 g	0,91 m	5	89,00 zł
1CB-TT-C30	3,00 m	40–90 g	szybka	5	310 g	0,94 m	5	99,00 zł
1CB-TT-C33	3,30 m	40–90 g	szybka	5	340 g	0,96 m	5	102,00 zł
1CB-TT-C36	3,60 m	40–90 g	szybka	5	380 g	0,98 m	5	106,00 zł

Carbonic T-Strong

Cztery modele uniwersalnych teleskopów o szybkiej akcji. Bardzo duża moc wędek pozwala holować duże okazy. Wędziska doskonale sprawdzają się przy połowie z łodzi i z brzegu, zarówno metodą gruntową jak i żywcową.

nr kat.	dł.	c.w.	akcja	il. przel.	waga	dł. transp.	sek.	*cena
1CB-TT-S27	2,70 m	50–120 g	szybka	5	315 g	0,92 m	5	95,00 zł
1CB-TT-S30	3,00 m	50–120 g	szybka	5	340 g	0,95 m	5	102,00 zł
1CB-TT-S33	3,30 m	50–120 g	szybka	5	370 g	1,00 m	5	104,00 zł
1CB-TT-S36	3,60 m	50–120 g	szybka	5	415 g	1,00 m	5	109,00 zł

Carbonic Bolognese

Dwa specjalistyczne kije do metody bolońskiej o c.w. 10–20 g i długościach 4 i 5 m. Wędziska te przeznaczone są do łowienia średnich ryb, takich jak płocie, leszcze, świnki, klenie, jazie, brzany, i innych gatunków białej ryby w rzekach o średnim uciążu.

nr kat.	dł.	c.w.	akcja	il. przel.	waga	dł. transp.	sek.	*cena
1CB-TF-B40	4,00 m	10–20 g	średnia	5	232 g	1,15 m	4	75,00 zł
1CB-TF-B50	5,00 m	10–20 g	średnia	6	362 g	1,15 m	5	89,00 zł

Nowoczesne, mocne uchwyty na kołowrotek.

Carbonic Tele Strong

Carbonic T-Bream

Carbonic T-Carp

Carbonic T-Strong

Carbonic Bolognese



DIAGONAL

Super Strong Composite Structure

W serii ekonomicznych wędzisk Diagonal oferujemy kilkadziesiąt modeli przeznaczonych dla spławikowców, gruntowców i spinningistów. Blanki tych wędzek zbudowane są w nowej technologii kompozytowej, dzięki czemu są wyjątkowo lekkie, a jednocześnie dysponują wielką mocą. Diagonal jest uzbrojony w wysokiej klasy osprzęt oraz lekkie i cienkie przelotki typu Slim Guides. Zarówno wędziska kilkuczęściowe, jak i teleskopowe są wyjątkowo starannie i estetycznie wykonane, co dodatkowo podnosi ich walory. Wśród kilkunastu modeli wędzisk teleskopowych oferowane są sztywniejsze kije z długim i średnim składem oraz zapewniające komfort podczas transportu teleskopy z krótkim składem. Blanki wędzisk malowane są na czarny mat, a rękojeści wykonane są z dobrej jakości neoprenu dzięki czemu łatwo jest utrzymać czysty dolnik. Wędziska te śmiało można polecić wędkarzom na duże, średnie i małe akweny. Konstrukcja i jakość wykonania przy bardzo atrakcyjnej cenie sprawiają, że trudno znaleźć na rynku lepszą ofertę wędzisk w tej klasie niż seria Diagonal Robinsona.



Diagonal Spin

Dwie serie spinningów o trzech długościach od 2,10 do 2,70 m i różnych ciężarach wyrzutu. Są to spinningi uniwersalne do połowu średnich i dużych ryb drapieżnych. Krótkie spinningi o długości 2,10 m są praktyczne do połowu z łódki, najdłuższy zaś spinning o ciężarze wyrzutu 10–50 g z powodzeniem można stosować na duże drażniki na większych akwenach.

nr kat.	dł.	c.w.	akcja	il. przel.	waga	dł. transp.	sek.	*cena
1DG-SP-021	2,10 m	10–30 g	szybka	6	155 g	1,10 m	2	67,00 zł
1DG-SP-024	2,40 m	10–30 g	szybka	6	176 g	1,25 m	2	74,00 zł
1DG-SP-027	2,70 m	10–30 g	szybka	6	185 g	1,39 m	2	82,00 zł
1DG-SP-210	2,10 m	15–45 g	szybka	6	162 g	1,10 m	2	72,00 zł
1DG-SP-240	2,40 m	20–50 g	szybka	6	185 g	1,25 m	2	79,00 zł
1DG-SP-270	2,70 m	20–50 g	szybka	6	196 g	1,39 m	2	89,00 zł

Diagonal Picker

Dwa wędziska do łowienia metodą drgającej szczytówki o długościach odpowiednio 2,40, 2,70 m. Do łowienia w niedużych rzekach zdecydowanie lepszy będzie model 2,40 m, gwarantujący dużą moc podczas hołu. Natomiast do łowienia na dużych dystansach lepiej spisze się kij 2,70 m. Wszystkie modele polecane są dla wędkarzy łowiących najbardziej popularne ryby, jak płoć, krąp, jaź, leszcz czy okoń. Starannie wykończenie, uzbrojenie w dobrej klasy przelotki i ergonomiczne uchwyty gwarantują komfort oraz dużą trwałość w eksploatacji.

nr kat.	dł.	c.w.	akcja	il. przel.	waga	dł. transp.	sek.	*cena
1DG-PI-024	2,40 m	up to 30 g	szybka	9	186 g	1,25 m	2+2	89,00 zł
1DG-PI-027	2,70 m	up to 30 g	szybka	9	206 g	1,36 m	2+2	102,00 zł

Diagonal Feeder

Bardzo popularne łowienie z koszykiem zanętowym stawia przed wędziskiem różne wymagania w zależności od łowiska. W serii feederów Diagonal znajdują się kije o ciężarach wyrzutowych do 90, 120, 150 i 180 g w długości - 3,60. Najlejsze wędziska przeznaczone są do łowienia w wodach stojących bądź bardzo wolno płynących. Na rzeki o dużym uciążu polecamy mocniejsze kije o większym ciężarze wyrzutu. Feedery z mniejszym ciężarem wyrzutu bezbłędnie wskazują brania podczas połowu nawet niedużych ryb jak płocie czy krapie. Mocniejsze i dłuższe sprawdzą się na dużych rybach jak lin, leszcz, brzana czy karp.

nr kat.	dł.	c.w.	akcja	il. przel.	waga	dł. transp.	sek.	*cena
1DG-FE-360	3,60 m	40–90 g	szybka	12	355 g	1,27 m	3+2	111,00 zł
1DG-FE-361	3,60 m	45–120 g	szybka	12	398 g	1,27 m	3+2	127,00 zł
1DG-FE-362	3,60 m	50–150 g	szybka	12	428 g	1,27 m	3+2	132,00 zł
1DG-FE-363	3,60 m	60–180 g	szybka	12	405 g	1,27 m	3+2	137,00 zł

Diagonal Spin 240 11DG-SP-024

Diagonal Picker 270 1DG-PI-027

Diagonal Feeder 360 1DG-FE-360

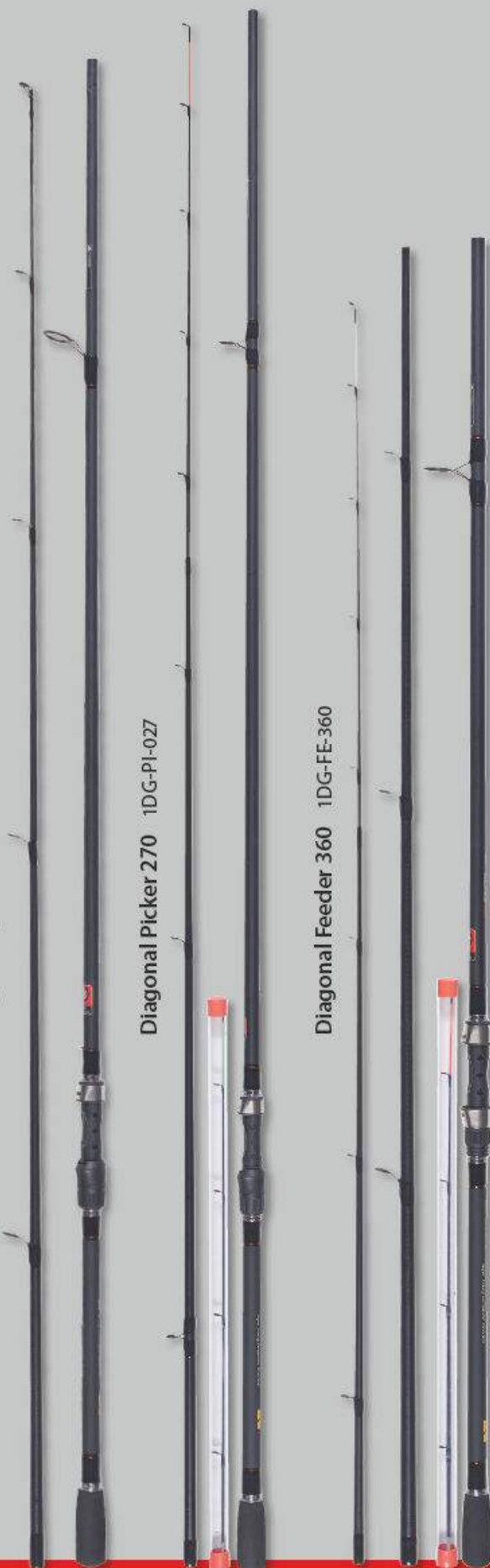

Diagonal Method Feeder 330 1DG-FM-330



Diagonal Carp Hunter 360 1DG-C3-360

Diagonal Tele-Spin 210 1DG-TS-021



Diagonal Method Feeder

Dwie wędkę do lżejszego łowienia z koszykami czy sprężynami zanętowymi o ciężarze wyrzutowym do 60 gram. Przeznaczone są do połowów na krótkim i średnim dystansie na niezbyt dużych akwenach. Blanki mają szybką akcję, jednak podczas holu ryby, pod obciążeniem pracują na całej długości wędziska.

nr kat.	dł.	c.w.	akcja	il. przel.	waga	dł. transp.	sek.	*cena
1DG-FM-330	3,30 m	20–60 g	szybka	12	230 g	1,16 m	3+2	107,00 zł
1DG-FM-360	3,60 m	20–60 g	szybka	12	290 g	1,25 m	3+2	114,00 zł

Diagonal Carp Hunter

W zależności od dystansu, na jakim łowimy karpie, możemy dobrać odpowiedni model wędziska Carp Hunter – 3,60 m lub 3,90 m. Bardzo dobra dynamika pozwala na stosowanie ciężkich zestawów, co w połączeniu z dużą mocą daje możliwość zarzucenia zestawu na dużą odległość. Moc wędziska pozwala na szybki hol kilkunastokilogramowych karpie, a ugięcie na całej długości gwarantuje pełną amortyzację każdego odejścia silnej ryby. Karpiołówki Diagonal były z powodzeniem testowane również na sumach jako gruntówki. Są to typowe wędziska na duże i silne ryby takie jak karpie, amury czy sumy.

nr kat.	dł.	c.w.	akcja	il. przel.	waga	dł. transp.	sek.	*cena
1DG-C3-360	3,60 m	2,5 lb	szybka	6	380 g	1,26 m	3	102,00 zł
1DG-C3-361	3,60 m	2,75 lb	szybka	6	400 g	1,26 m	3	109,00 zł
1DG-C3-390	3,90 m	3 lb	szybka	6	450 g	1,36 m	3	119,00 zł

Diagonal Tele-Spin

Seria sześciu teleskopowych spinningów o krótkim składzie o długościach 2,10 m, 2,40 m i 2,70 m i ciężarach wyrzutu 10–30 g i 20–50 g. Są uniwersalnymi kijami do połowów drapieżników zarówno z łodzi, jak i z brzegu. Tele-Spiny Diagonala są stosunkowo lekkie i łatwe w transporcie.

nr kat.	dł.	c.w.	akcja	il. przel.	waga	dł. transp.	sek.	*cena
1DG-TS-021	2,10 m	10–30 g	szybka	4	180 g	0,55 m	5	65,00 zł
1DG-TS-024	2,40 m	10–30 g	szybka	5	194 g	0,58 m	6	72,00 zł
1DG-TS-027	2,70 m	10–30 g	szybka	5	210 g	0,60 m	6	79,00 zł
1DG-TS-210	2,10 m	20–50 g	szybka	4	196 g	0,64 m	5	67,00 zł
1DG-TS-240	2,40 m	20–50 g	szybka	5	208 g	0,61 m	6	77,00 zł
1DG-TS-270	2,70 m	20–50 g	szybka	5	220 g	0,68 m	6	86,00 zł

DIAGONAL

Super Strong Composite Structure

ROBINSON®



Diagonal T-Bream

Trzy wędziska teleskopowe o dłuższym składzie od 0,98 m do 1,05 m. Sprawdzą się świetnie w połowach spławikowych jak i gruntowych. Przeznaczone są do połowu leszczy, ale dzięki zapasowi mocy poradzą sobie bardzo dobrze z karpem, amurem czy innym dużym okazem.

nr kat.	dł.	c.w.	akcja	il. przel.	waga	dł. transp.	sek.	*cena
1DG-TB-030	3,00 m	30-60 g	szybka	5	300 g	0,98 m	5	89,00 zł
1DG-TB-033	3,30 m	30-60 g	szybka	5	318 g	0,99 m	5	99,00 zł
1DG-TB-036	3,60 m	30-60 g	szybka	5	374 g	1,05 m	5	109,00 zł

Diagonal T-Carp

Najmocniejsze wędziska teleskopowe w serii Diagonal o średniej długości transportowej, około 90cm. Przeznaczone są do połowów gruntowych dla wędkarzy polujących na największe okazy karpia, amurów czy tołpyg. Model 3,60m o ciężarze wyrzutu do 120g polecamy również na sumy.

nr kat.	dł.	c.w.	akcja	il. przel.	waga	dł. transp.	sek.	*cena
1DG-TC-030	3,00 m	40-90 g	szybka	4	268 g	0,86 m	5	92,00 zł
1DG-TC-033	3,30 m	40-90 g	szybka	4	288 g	0,86 m	5	102,00 zł
1DG-TC-036	3,60 m	40-90 g	szybka	5	389 g	0,87 m	6	112,00 zł
1DG-TC-360	3,60 m	50-120 g	szybka	5	390 g	0,87 m	6	117,00 zł

Diagonal Bolognese

Dwa specjalistyczne kije do metody bolońskiej o c.w. 10-20 g i różnej długości 4 i 5 m. Wędziska te przeznaczone są do łowienia średnich ryb, takich jak płocie, leszcze, jazie, świnki, brzany i innych gatunków białej ryby w rzekach o średnim uciążu. Zwraca uwagę mała waga wędzisk oraz staranne i estetyczne wykonanie.

nr kat.	dł.	c.w.	akcja	il. przel.	waga	dł. transp.	sek.	*cena
1DG-TB-L40	4,00 m	10-20 g	szybka	5	252 g	1,18 m	5	73,00 zł
1DG-TB-L50	5,00 m	10-20 g	szybka	6	355 g	1,18 m	6	94,00 zł



MAGNETIC

New Powerflex Technology

Seria Magnetic obejmuje najbardziej popularne rodzaje wędek do łowienia białej ryby metodą szaławikową, gruntową oraz drapieżników na spinning. Staranne wykończenie, znakomita relacja jakości do ceny i wyrazista kolorystyka powinny przypaść do gustu szczególnie początkującym, młodym wędkarzom.



Magnetic Spin

Trzy modele uniwersalnych spinningów do łowienia drapieżników średnimi, sztucznymi przynętami. Magnetic Spin to sprzęt polecany do łowienia z łodzi - krótsze wędziska, z brzegu - dłuższe wędziska.

nr kat.	dł.	c.w.	akcja	il. przel.	waga	dł. transp.	sek.	*cena
1MG-SP-210	2,10 m	10-30 g	szybka	6	170 g	1,12 m	2	63,00 zł
1MG-SP-240	2,40 m	10-30 g	szybka	6	197 g	1,28 m	2	69,00 zł
1MG-SP-270	2,70 m	10-30 g	szybka	6	255 g	1,43 m	2	76,00 zł

Magnetic Jigger

Seria sześciu wędek z pełną wklejaną szczytówką. Trzy długości oraz c.w. od 25 do 40 g pozwalają optymalnie dobrać wędzisko do warunków łowiska. Jiggery świetnie się sprawdzą w połowach na gumy czy koguty okoni, szczupaków i sandaczy.

nr kat.	dł.	c.w.	akcja	il. przel.	waga	dł. transp.	sek.	*cena
1MG-JI-021	2,10 m	5-25 g	szybka	9	124 g	1,11 m	2	75,00 zł
1MG-JI-024	2,40 m	5-25 g	szybka	10	169 g	1,23 m	2	81,00 zł
1MG-JI-027	2,70 m	5-25 g	szybka	10	185 g	1,36 m	2	87,00 zł
1MG-JI-210	2,10 m	8-40 g	szybka	9	133 g	1,11 m	2	79,00 zł
1MG-JI-240	2,40 m	8-40 g	szybka	10	174 g	1,23 m	2	84,00 zł
1MG-JI-270	2,70 m	8-40 g	szybka	10	202 g	1,36 m	2	89,00 zł

Magnetic Flexible Pole

Trzy modele coraz bardziej popularnych wędzisk bezprzewodkowych do łowienia białej ryby, tzw. batów. Długości 3,4,5 metrów umożliwiają łowienie z pomostu jak i z łodzi. Z powodzeniem można na nie łowić zarówno ukleje, wzdręgi, czy płocie jak i średnie, czy duże leszcze, liny i inne karpowate.

nr kat.	dł.	akcja	waga	dł. transp.	sek.	*cena
1MG-PO-300	3,00 m	szybka	124 g	1,14 m	3	28,00 zł
1MG-PO-400	4,00 m	szybka	207 g	1,14 m	4	38,00 zł
1MG-PO-500	5,00 m	szybka	310 g	1,14 m	5	53,00 zł



Magnetic Tele Spin

Cztery modele teleskopowych spinningów, z których - w zależności od łowiska - można dobrać odpowiednią długość wędziska. Wszystkie mają ten sam ciężar wyrzutu 10-30 g co oznacza, że można spinningować średnimi sztucznymi przynętami. Krótki skład czyni te spinningi praktycznymi w transporcie. Magnetic Tele Spin to idealne wędziska na pierwsze wyprawy spinningowe.

nrkat.	dł.	c.w.	akcja	il.przel.	waga	dł.transp.	sek.	*cena
1MG-TS-021	2,10m	10-30 g	szybka	5	125g	0,47 m	6	30,00 zł
1MG-TS-024	2,40m	10-30 g	szybka	5	138g	0,52 m	6	35,00 zł
1MG-TS-027	2,70m	10-30 g	szybka	5	175g	0,60 m	6	39,00 zł
1MG-TS-030	3,00m	10-30 g	szybka	6	224g	0,60 m	7	49,00 zł

Magnetic Tele Float

Łowcy najpopularniejszej w Polsce metody spławikowej mają do wyboru trzy modele wędzisk: 3, 4 i 5 metrów. Dzięki temu można nimi łowić na różnych łowiskach zarówno z łodzi, jak i z brzegu. Wszystkie mają ten sam ciężar wyrzutu 10-20 g, pozwalający stosować uniwersalne zestawy. Wielką przyjemnością jest holowanie na te wędziska ryb o średniej wielkości.

nrkat.	dł.	c.w.	akcja	il.przel.	waga	dł.transp.	sek.	*cena
1MG-TF-300	3,00m	10-20 g	szybka	4	165g	1,15 m	3	56,00 zł
1MG-TF-400	4,00m	10-20 g	szybka	5	270g	1,15 m	4	63,00 zł
1MG-TF-500	5,00m	10-20 g	szybka	6	420g	1,15 m	5	73,00 zł

Magnetic Tele Bream

Trzy modele klasycznych wędzisk gruntowych do łowienia najbardziej popularnej ryby w Polsce - leszcza. Długość i ciężar wyrzutu od 20 do 50 g pozwalają stosunkowo daleko rzucić średnim zestawem gruntowym, kiedy nastawiamy się na łowienie z koszykiem leszczy i innych gatunków białorybu. Tele Bream ma krótki skład i jest łatwy w transporcie.

nrkat.	dł.	c.w.	akcja	il.przel.	waga	dł.transp.	sek.	*cena
1MG-TB-300	3,00m	20-50 g	szybka	6	275g	0,68 m	7	65,00 zł
1MG-TB-330	3,30m	20-50 g	szybka	6	279g	0,68 m	7	70,00 zł
1MG-TB-360	3,60m	20-50 g	szybka	7	380g	0,75 m	8	75,00 zł

Magnetic Tele Carp

Trzy modele najmocniejszych w serii Magnetic wędzisk teleskopowych Tele Carp. Pogrubiony, kompozytowy blank jest mocny i z powodzeniem pozwala holować duże karpie. Można używać zestawów do 90 g i umieszczać przynętę daleko. Te mocne, a jednocześnie bardzo ekonomiczne wędkę teleskopowe można stosować do innych metod połowu na duże ryby.

nrkat.	dł.	c.w.	akcja	il.przel.	waga	dł.transp.	sek.	*cena
1MG-TC-300	3,00m	40-90 g	szybka	6	265g	0,68 m	7	78,00 zł
1MG-TC-330	3,30m	40-90 g	szybka	6	275g	0,68 m	7	88,00 zł
1MG-TC-360	3,60m	40-90 g	szybka	7	350g	0,75 m	8	93,00 zł



SZCZYTÓWKI

ROBINSON®

Szczytówki do feedera z włókna węglowego, długość 63cm, pakowane po 5 szt.

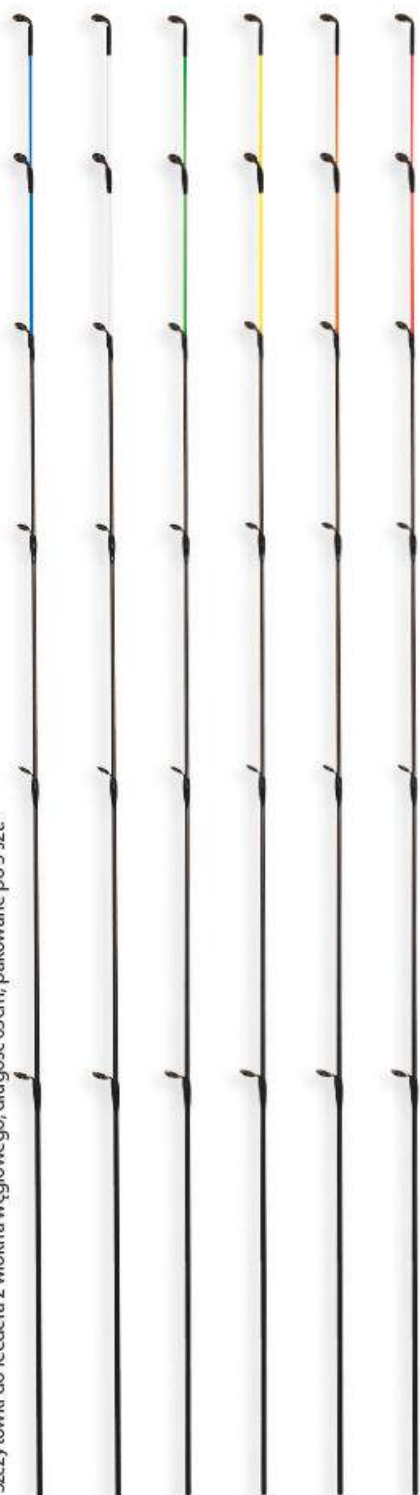

Szczytówki do feedera z włókna szklanego, długość 60cm, pakowane po 5 szt.

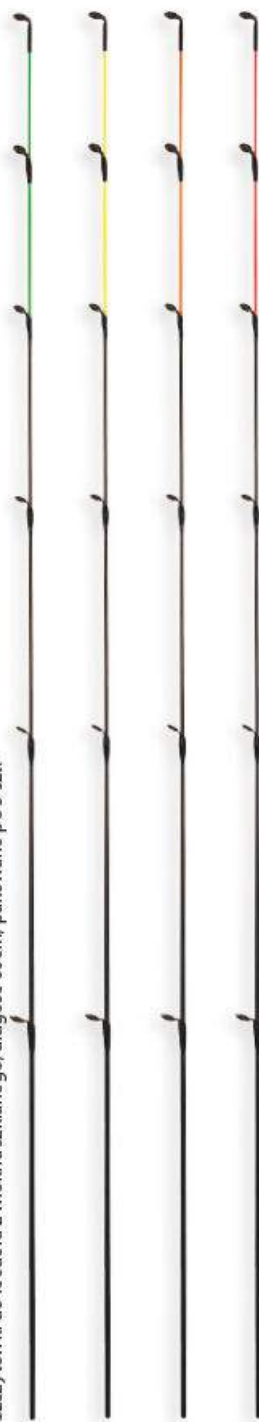

Szczytówki do bata z włókna węglowego z pełną końcówką, długość 1,05m, pakowane po 5 szt.

Szczytówki do bata z włókna węglowego, długość 1,05m, pakowane po 5 szt.

nr kat.	wymiary/holor
Szczytówki do feedera z włókna węglowego, długość 63cm, pakowane po 5 szt.	
NEW	ZS-FE-020 2.2mm x 0.5mm/niebieska
NEW	ZS-FE-022 2.2mm x 0.6mm/biała
NEW	ZS-FE-024 2.2mm x 0.8mm/zielona
NEW	ZS-FE-026 2.2mm x 1.0mm/żółta
NEW	ZS-FE-028 2.2mm x 1.2mm/pomarańczowa
NEW	ZS-FE-030 2.4mm x 0.5mm/niebieska
NEW	ZS-FE-032 2.4mm x 0.6mm/biała
NEW	ZS-FE-034 2.4mm x 0.8mm/zielona
NEW	ZS-FE-036 2.4mm x 1.0mm/żółta
NEW	ZS-FE-038 2.4mm x 1.2mm/pomarańczowa
NEW	ZS-FE-C00 2.5mm x 0.6mm/biała
	ZS-FE-C02 2.5mm x 0.8mm/zielona
	ZS-FE-C04 2.5mm x 1.0mm/żółta
	ZS-FE-C06 2.5mm x 1.2mm/pomarańczowa
	ZS-FE-C08 2.5mm x 1.4mm/czerwona
NEW	ZS-FE-C20 2.6mm x 0.6mm/biała
	ZS-FE-C22 2.6mm x 0.8mm/zielona
	ZS-FE-C24 2.6mm x 1.0mm/żółta
	ZS-FE-C26 2.6mm x 1.2mm/pomarańczowa
	ZS-FE-C28 2.6mm x 1.4mm/czerwona
NEW	ZS-FE-C40 2.8mm x 0.6mm/biała
	ZS-FE-C42 2.8mm x 0.8mm/zielona
	ZS-FE-C44 2.8mm x 1.0mm/żółta
	ZS-FE-C46 2.8mm x 1.2mm/pomarańczowa
	ZS-FE-C48 2.8mm x 1.4mm/czerwona
NEW	ZS-FE-C60 3.0mm x 0.6mm/biała
	ZS-FE-C62 3.0mm x 0.8mm/zielona
	ZS-FE-C64 3.0mm x 1.0mm/żółta
	ZS-FE-C66 3.0mm x 1.2mm/pomarańczowa
	ZS-FE-C68 3.0mm x 1.4mm/czerwona
NEW	ZS-FE-C70 3.2mm x 0.6mm/biała
	ZS-FE-C72 3.2mm x 0.8mm/zielona
	ZS-FE-C74 3.2mm x 1.0mm/żółta
	ZS-FE-C76 3.2mm x 1.2mm/pomarańczowa
	ZS-FE-C78 3.2mm x 1.4mm/czerwona
	ZS-FE-G88 3.5mm x 1.4mm/czerwona
Szczytówki do feedera z włókna szklanego, długość 60cm, pakowane po 5 szt.	
	ZS-FE-G02 2.5mm x 0.8mm/zielona
	ZS-FE-G04 2.5mm x 1.0mm/żółta
	ZS-FE-G06 2.5mm x 1.2mm/pomarańczowa
	ZS-FE-G08 2.5mm x 1.4mm/czerwona
	ZS-FE-G22 2.6mm x 0.8mm/zielona
	ZS-FE-G24 2.6mm x 1.0mm/żółta
	ZS-FE-G26 2.6mm x 1.2mm/pomarańczowa
	ZS-FE-G28 2.6mm x 1.4mm/czerwona
	ZS-FE-G42 2.8mm x 0.8mm/zielona
	ZS-FE-G44 2.8mm x 1.0mm/żółta
	ZS-FE-G46 2.8mm x 1.2mm/pomarańczowa
	ZS-FE-G48 2.8mm x 1.4mm/czerwona
	ZS-FE-G62 3.0mm x 0.8mm/zielona
	ZS-FE-G64 3.0mm x 1.0mm/żółta
	ZS-FE-G66 3.0mm x 1.2mm/pomarańczowa
	ZS-FE-G68 3.0mm x 1.4mm/czerwona
	ZS-FE-G72 3.2mm x 0.8mm/zielona
	ZS-FE-G74 3.2mm x 1.0mm/żółta
	ZS-FE-G76 3.2mm x 1.2mm/pomarańczowa
	ZS-FE-G78 3.2mm x 1.4mm/czerwona
	ZS-FE-G82 3.5mm x 0.8mm/zielona
	ZS-FE-G84 3.5mm x 1.0mm/żółta
	ZS-FE-G86 3.5mm x 1.2mm/pomarańczowa
	ZS-FE-G88 3.5mm x 1.4mm/czerwona
Szczytówki do bata z włókna węglowego z pełną końcówką, długość 1,05m, pakowane po 5 szt.	
	ZS-PS-401 4,0mm x 0,6mm
	ZS-PS-451 4,5mm x 0,6mm
Szczytówki do bata z włókna węglowego, długość 1,05m, pakowane po 5 szt.	
	ZS-PT-401 4mm x 1,5mm
	ZS-PT-402 4mm x 1,75mm
	ZS-PT-403 4mm x 2,0mm
	ZS-PT-404 4mm x 2,25mm
	ZS-PT-451 4,5mm x 1,5mm
	ZS-PT-452 4,5mm x 1,75mm
	ZS-PT-453 4,5mm x 2,0mm
	ZS-PT-454 4,5mm x 2,25mm
	ZS-PT-501 5,0mm x 1,5mm
	ZS-PT-502 5,0mm x 1,75mm
	ZS-PT-503 5,0mm x 2,0mm
	ZS-PT-504 5,0mm x 2,25mm
	ZS-PT-551 5,5mm x 1,5mm
	ZS-PT-552 5,5mm x 1,75mm
	ZS-PT-553 5,5mm x 2,0mm
	ZS-PT-554 5,5mm x 2,25mm
	ZS-PT-601 6,0mm x 1,5mm
	ZS-PT-602 6,0mm x 1,75mm
	ZS-PT-603 6,0mm x 2,0mm
	ZS-PT-604 6,0mm x 2,25mm

 **ROBINSON**[®]

REELS

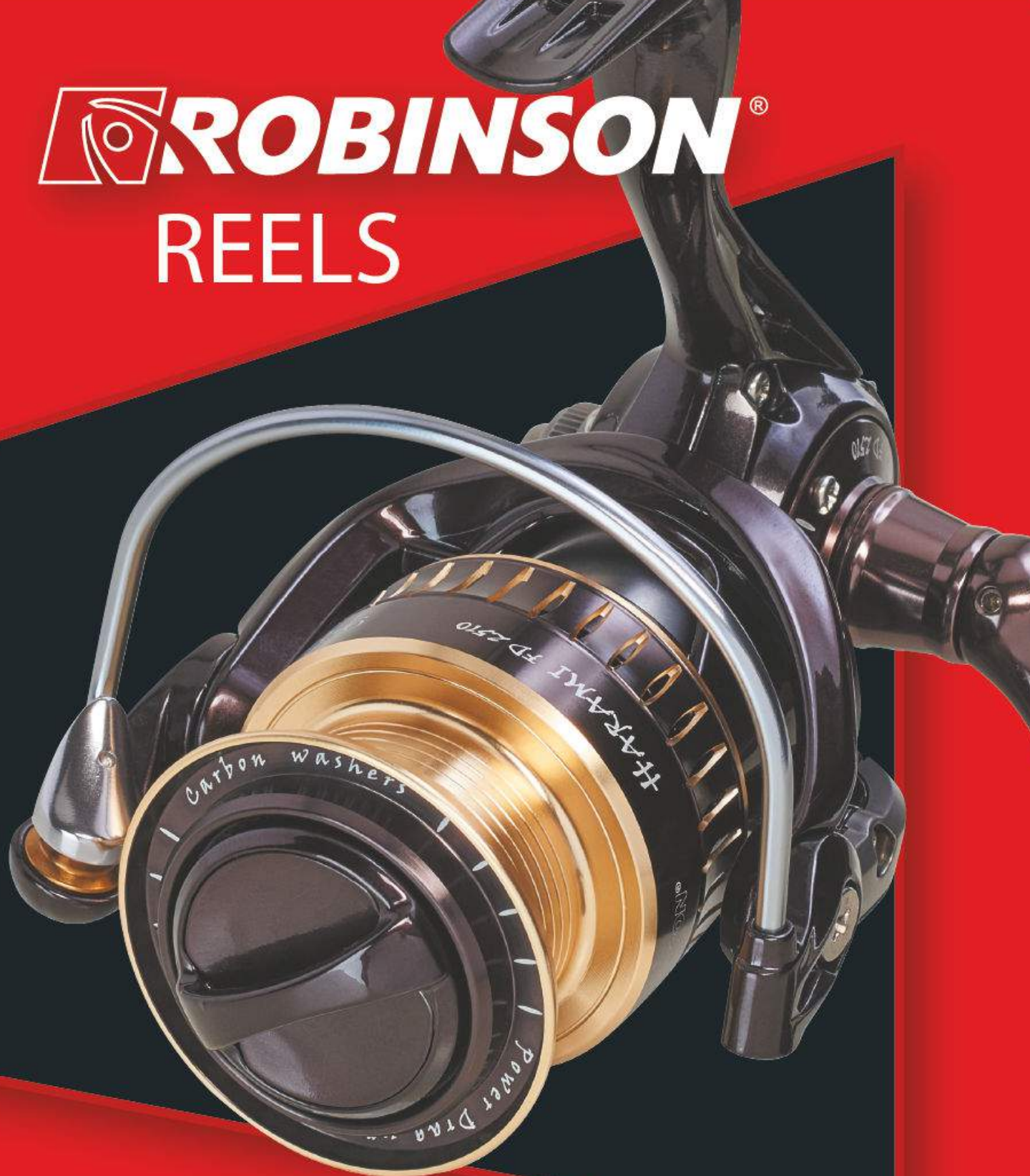

KOŁOWROTKI

NEW

Suzuka, Max Core, Caravel,
Frog FD, Frog RD



KOŁOWROTKI METHOD FEEDER

POWER FEEDER FD



- Przekładnia ślimakowa
- Wzmocniony hamulec

- 6 łożysk
- Łożysko oporowe
- Lekka grafitowa konstrukcja
- Przekładnia ślimakowa oscylacji szpuli
- Duraluminiowa, dwukolorowa, anodyzowana szpula z bezpiecznym klipssem
- Wzmocniony, rurkowy kabłąk
- Powiększona rolka pokryta stopem miedzi i azotku tytanu, typu „kropla wody”
- Plastikowy kolnierz zabezpieczający przed wkręceniem żytki
- Aluminiowa rączka typu CNC
- Ergonomiczny, antypoślizgowy uchwyt korbki z pianki EVA
- Komputerowo wyważony rotor
- Możliwość przełożenia rączki lewo/prawo



WORMSHAFT
PRZEKŁADNIA ŚLIMAKOWA



23P-PF-041



Nr katalogowy	Model	Łożyska	Pojemność szpuli	Przełożenie	Nawój	Moc ham.	Waga	Cena orient.*
23P-PF-030	FD 306	5+1	0,250 mm-265 m	5,2:1	87 cm	8 kG	334 g	219,00 zł
23P-PF-031	Szpula zapasowa FD 306	-	0,250 mm-265 m	-	-	-	-	47,00 zł
23P-PF-040	FD 406	5+1	0,300 mm-230 m	5,2:1	93 cm	8 kG	347 g	229,00 zł
23P-PF-041	Szpula zapasowa FD 406	-	0,300 mm-230 m	-	-	-	-	49,00 zł
23P-PF-050	FD 506	5+1	0,350 mm-200 m	5,2:1	98 cm	10 kG	432 g	249,00 zł
23P-PF-051	Szpula zapasowa FD 506	-	0,350 mm-200 m	-	-	-	-	51,00 zł

Method Master QD



- 5 łożysk
- Łożysko oporowe
- Lekka grafitowa konstrukcja
- Wzmocniona przekładnia
- Duraluminiowa dwukolorowa szpula z otworami CNC oraz dwoma bezpiecznymi klipsami
- Powiększona rolka pokryta stopem miedzi i azotku tytanu, typu „kropla wody”
- Aluminiowa rączka z nowym patentem szybkiego zatrasku
- Ergonomiczny, antypoślizgowy uchwyt korbki typu „soft rubber”
- Komputerowo wyważony rotor
- Hamulec typu „Quick Drag”
- Możliwość przełożenia rączki lewo/prawo

- Dwa bezpieczne klipsy
- Quick Drag



23P-MM-241

23P-MM-252



Nr katalogowy	Model	Łożyska	Pojemność szpuli	Przełożenie	Nawój	Moc ham.	Waga	Cena orient.*
23P-MM-230	QD 305	4+1	0,205 mm-150 m	5,2:1	72 cm	7 kG	296 g	175,00 zł
23P-MM-231	Szpula zapasowa QD 305 S	-	0,205 mm-150 m	-	-	-	-	57,00 zł
23P-MM-232	Szpula zapasowa QD 305	-	0,245 mm-150 m	-	-	-	-	41,00 zł
23P-MM-240	QD 405	4+1	0,225 mm-150 m	5,2:1	78 cm	7 kG	300 g	182,00 zł
23P-MM-241	Szpula zapasowa QD 405 S	-	0,225 mm-150 m	-	-	-	-	61,00 zł
23P-MM-242	Szpula zapasowa QD 405	-	0,265 mm-150 m	-	-	-	-	44,00 zł
23P-MM-250	QD 505	4+1	0,245 mm-150 m	5,1:1	93 cm	11 kG	414 g	189,00 zł
23P-MM-251	Szpula zapasowa QD 505 S	-	0,245 mm-150 m	-	-	-	-	64,00 zł
23P-MM-252	Szpula zapasowa QD 505	-	0,285 mm-150 m	-	-	-	-	47,00 zł

Acustik feeder FD



- 6 łożysk
- Wbudowany, świetlny-dźwiękowy sygnalizator brań
- Lekka, grafitowa konstrukcja
- Igielkowe łożysko oporowe
- Wzmocniona przekładnia
- Duraluminiowa, dwukolorowa, anodyzowana szpula z bezpiecznym klipsem
- Grafitowa szpula zapasowa
- Wzmocniony, rurkowy kabłąk
- Ergonomiczny, antypoślizgowy uchwyt korbki typu „soft rubber”
- Komputerowo wyważony rotor
- Precyzyjny, multitarczowy hamulec
- Trwała sprężyna kabłąka
- Możliwość przełożenia rączki lewo/prawo

- Wbudowany świetlny-dźwiękowy sygnalizator brań



Nr katalogowy	Model	Łożyska	Poj. szp. głównej	Poj. szp. zapasowej	Przełożenie	Nawój	Moc ham.	Waga	Cena orient.*
23P-AQ-030	FD 306	5+1	0,22 mm-150 m	0,25 mm-195 m	5,0:1	56 cm	7 kG	310 g	149,00 zł
23P-AQ-040	FD 406	5+1	0,30 mm-150 m	0,30 mm-220 m	5,0:1	59 cm	7 kG	330 g	155,00 zł
23P-AQ-050	FD 506	5+1	0,32 mm-150 m	0,32 mm-220 m	5,2:1	69 cm	7,5 kG	430 g	163,00 zł
23P-AQ-060	FD 606	5+1	0,35 mm-150 m	0,35 mm-220 m	5,2:1	76 cm	7,5 kG	455 g	167,00 zł

Method Gun FD



- 5 łożysk
- Łożysko oporowe
- Lekka grafitowa konstrukcja
- Duraluminiowa, dwukolorowa, anodyzowana szpula z bezpiecznym klipsem
- Grafitowa szpula zapasowa
- Wzmocniony, rurkowy kabłąk
- Powiększona rolka pokryta stopem mosiądzu i azotku tytanu, typu „kropla wody”
- Aluminiowa rączka z nowym patentem szybkiego zatrasku
- Ergonomiczny, antypoślizgowy uchwyt korbki typu „soft rubber”
- Precyzyjny multitarczowy hamulec
- Zwiększona powierzchnia podkładek hamulcowych
- Możliwość przełożenia rączki lewo/prawo

Nr katalogowy	Model	Łożyska	Poj. szp. głównej	Poj. szp. zapasowej	Przełożenie	Nawój	Moc ham.	Waga	Cena orient.*
23P-MU-030	FD 305	4+1	0,220 mm-150 m	0,285 mm-150 m	5,1:1	71 cm	6 kG	287 g	149,00 zł
23P-MU-040	FD 405	4+1	0,275 mm-150 m	0,300 mm-230 m	5,5:1	77 cm	8 kG	367 g	154,00 zł
23P-MU-050	FD 505	4+1	0,325 mm-150 m	0,350 mm-250 m	5,5:1	83 cm	8 kG	401 g	159,00 zł

KOŁOWROTKI METHOD FEEDER

Method Runner FD

- 6 łożysk
- System wolnej szpuli „Super Freerunner”
- Lekka grafitowa konstrukcja
- Igielkowe łożysko oporowe
- Duraluminiowa, dwukolorowa, anodyzowana szpula z bezpiecznym klipsem
- Grafitowa szpula zapasowa
- Wzmocniony, rurkowy kabłąk
- Powiększona rolka pokryta stopem miedzi i azotku tytanu, typu „kropla wody”
- Aluminiowa rączka typu CNC
- Antypoślizgowy uchwyt korbki typu „soft rubber”
- Komputerowo wyważony rotor
- Precyzyjny multitarczowy hamulec
- Możliwość przełożenia rączki lewo/prawo

- System wolnej szpuli „Super Freerunner”



Nr katalogowy	Model	Łożyska	Poj. szp. głównej	Poj. szp. zapasowej	Przełożenie	Nawój	Moc ham.	Waga	Cena orient.*
23K-MR-040	FD 406	5+1	0,25 mm-200 m	0,25 mm-200 m	5,1:1	82 cm	6 kG	370 g	175,00 zł
23K-MR-050	FD 506	5+1	0,28 mm-150 m	0,28 mm-280 m	4,9:1	82 cm	8 kG	455 g	185,00 zł

- System wolnej szpuli „Super Freerunner”



METHOD FEEDER FD

- Lekka, grafitowa konstrukcja
- 5 łożysk
- Łożysko oporowe
- System wolnej szpuli „Super Freerunner”
- Wzmocniona przekładnia
- Komputerowo wyważony rotor
- Duraluminiowa, dwukolorowa, anodyzowana szpula
- Grafitowa szpula zapasowa
- Wzmocniony, rurkowy kabłąk
- Ergonomiczny, antypoślizgowy uchwyt korbki typu „soft rubber”
- Precyzyjny, multitarczowy hamulec
- Możliwość przełożenia rączki lewo/prawo



Nr katalogowy	Model	Łożyska	Poj. szp. głównej	Poj. szp. zapasowej	Przełożenie	Nawój	Moc ham.	Waga	Cena orient.*
23K-MF-205	FD 205	4+1	0,18 mm-150 m	0,18 mm-150 m	5,1:1	64 cm	6 kG	302 g	155,00 zł
23K-MF-305	FD 305	4+1	0,20 mm-200 m	0,20 mm-200 m	5,1:1	69 cm	6 kG	320 g	159,00 zł
23K-MF-405	FD 405	4+1	0,30 mm-180 m	0,30 mm-180 m	5,5:1	86 cm	7 kG	418 g	165,00 zł



KOŁOWROTKI Z ALUMINIOWYM KORPUSEM



SILURO FD 607



- 7 łożysk
- Mocny aluminiowy korpus i rotor
- Igielkowe łożysko oporowe
- Łożyska ze stali nierdzewnej
- Wzmocniona przekładnia
- Oś główna ze stali nierdzewnej o grubości 6 mm
- Duraluminiowa, dwukolorowa, anodyzowana szpula z bezpiecznym klipsem
- Zapasowa duraluminiowa, dwukolorowa, anodyzowana szpula z bezpiecznym klipsem
- Powiększona rolka pokryta stopem miedzi i azotku tytanu
- Mocna aluminiowa rączka wkręcana w korpus
- Ergonomiczny antypoślizgowy uchwyt korbki z pianki EVA
- Precyzyjny multitarczowy hamulec z podkładkami z włókna węglowego
- Trwała sprężyna kabłąka
- Gumowa uszczelka zabezpieczająca hamulec przed wodą

Nr katalogowy	Model	Łożyska	Poj. szp. głównej	Poj. szp. zapasowej	Przełożenie	Nawój	Moc ham.	Waga	Cena orient.*
23P-SI-060	FD 607	6+1	0,40 mm-250 m	0,40 mm-250 m	5,1:1	113 cm	11 kG	640 g	449,00 zł

- 6 łożysk
- Igielkowe łożysko oporowe
- Łożyska ze stali nierdzewnej
- Mocny aluminiowy korpus i rotor
- Wzmocniona przekładnia
- Oś główna ze stali nierdzewnej o grubości 4,5 mm
- Duraluminiowa, dwukolorowa, anodyzowana szpula z bezpiecznym klipsem
- Zapasowa duraluminiowa, dwukolorowa, anodyzowana szpula z bezpiecznym klipsem
- Powiększona rolka pokryta stopem miedzi i azotku tytanu
- Mocna aluminiowa rączka wkręcana w korpus
- Ergonomiczny, antypoślizgowy uchwyt korbki z pianki EVA
- Multitarczowy hamulec z podkładkami z włókna węglowego
- Trwała sprężyna kabłąka
- Gumowa uszczelka zabezpieczająca hamulec przed wodą

Metalloid FD



Nr katalogowy	Model	Łożyska	Poj. szp. głównej	Poj. szp. zapasowej	Przełożenie	Nawój	Moc ham.	Waga	Cena orient.*
23P-ME-045	FD 456	5+1	0,30 mm-190 m	0,30 mm-190 m	5,3:1	90 cm	7 kG	420 g	389,00 zł

KOŁOWROTKI Z PRZEDNIM HAMULCEM

HARAMI FD



- 10 łożysk
- Łożysko oporowe
- Lekka grafitowa konstrukcja
- Wzmocniona przekładnia
- Duraluminiowa, dwukolorowa, anodyzowana szpula z bezpiecznym klipsem
- Wzmocniony, rurkowy kabłąk
- Powiększona rolka pokryta stopem mosiądzu i azotku tytanu, typu „kropla wody”
- Mocna aluminiowa rączka wkręcana w korpus
- Ergonomiczny, antypoślizgowy uchwyt korbki z pianki EVA
- Hamulec „Power Drag” z podkładkami z włókna węglowego
- Możliwość przełożenia rączki lewo/prawo

- Wzmocniona przekładnia
- Power Drag

23P-HR-026

23P-HR-027



Nr katalogowy	Model	Łożyska	Pojemność szpuli	Przełożenie	Nawój	Moc ham.	Waga	Cena orient.*
23P-HR-020	FD 2010	9+1	0,225 mm-150 m	5,2:1	69 cm	12 kG	248 g	415,00 zł
23P-HR-021	Szpula zapasowa FD 2010	-	0,225 mm-150 m	-	-	-	-	104,00 zł
23P-HR-022	Szpula zapasowa FD 2010 S	-	0,160 mm-150 m	-	-	-	-	82,00 zł
23P-HR-025	FD 2510	9+1	0,260 mm-150 m	5,2:1	73 cm	12 kG	256 g	425,00 zł
23P-HR-026	Szpula zapasowa FD 2510	-	0,260 mm-150 m	-	-	-	-	106,00 zł
23P-HR-027	Szpula zapasowa FD 2510 S	-	0,205 mm-150 m	-	-	-	-	85,00 zł
23P-HR-030	FD 3010	9+1	0,305 mm-150 m	5,2:1	77 cm	16 kG	284 g	435,00 zł
23P-HR-031	Szpula zapasowa FD 3010	-	0,305 mm-150 m	-	-	-	-	109,00 zł
23P-HR-032	Szpula zapasowa FD 3010 S	-	0,260 mm-150 m	-	-	-	-	89,00 zł

YOSHIDA FD



- 8 łożysk
- Łożysko oporowe
- Lekka grafitowa konstrukcja
- Wzmocniona przekładnia
- Duraluminiowa, dwukolorowa, anodyzowana szpula z bezpiecznym klipsem
- Wzmocniony, rurkowy kabłąk
- Powiększona rolka pokryta stopem mosiądzu i azotku tytanu, typu „kropla wody”
- Aluminiowa rączka typu CNC
- Ergonomiczny, antypoślizgowy uchwyt korbki z pianki EVA
- Hamulec „Power Drag” z podkładkami z włókna węglowego
- Możliwość przełożenia rączki lewo/prawo

- Wzmocniona przekładnia
- Power Drag

23P-YS-032

23P-YS-031



Nr katalogowy	Model	Łożyska	Pojemność szpuli	Przełożenie	Nawój	Moc ham.	Waga	Cena orient.*
23P-YS-020	FD 208	7+1	0,230 mm-150 m	5,2:1	71 cm	10 kG	242 g	199,00 zł
23P-YS-021	Szpula zapasowa FD 208	-	0,230 mm-150 m	-	-	-	-	51,00 zł
23P-YS-022	Szpula zapasowa FD 208 S	-	0,200 mm-150 m	-	-	-	-	51,00 zł
23P-YS-030	FD 308	7+1	0,280 mm-150 m	5,2:1	76 cm	10 kG	255 g	209,00 zł
23P-YS-031	Szpula zapasowa FD 308	-	0,280 mm-150 m	-	-	-	-	54,00 zł
23P-YS-032	Szpula zapasowa FD 308 S	-	0,220 mm-150 m	-	-	-	-	54,00 zł
23P-YS-040	FD 408	7+1	0,350 mm-150 m	5,2:1	81 cm	12 kG	278 g	219,00 zł
23P-YS-041	Szpula zapasowa FD 408	-	0,350 mm-150 m	-	-	-	-	57,00 zł
23P-YS-042	Szpula zapasowa FD 408 S	-	0,240 mm-150 m	-	-	-	-	57,00 zł

Talizman FD



- 10 łożysk
- Lekka grafitowa konstrukcja
- Igielkowe łożysko oporowe
- Duraluminiowa, anodyzowana szpula z bezpiecznym klipsem
- Grafitowa szpula zapasowa
- Powiększona rolka pokryta stopem mosiądzu i azotku tytanu, typu „kropla wody”
- Aluminiowa rączka z nowym patentem szybkiego zatrasku
- Ergonomiczny, antypoślizgowy uchwyt korbki z pianki EVA
- Precyzyjny multitarczowy hamulec
- Możliwość przełożenia rączki lewo/prawo

Nr katalogowy	Model	Łożyska	Poj. szp. głównej	Poj. szp. zapasowej	Przełożenie	Nawój	Moc ham.	Waga	Cena orient.*
23P-TA-020	FD 2010	9+1	0,20 mm-210 m	0,20 mm-200 m	5,1:1	69 cm	6 kG	258 g	209,00 zł
23P-TA-030	FD 3010	9+1	0,25 mm-190 m	0,25 mm-200 m	5,1:1	74 cm	6 kG	267 g	214,00 zł
23P-TA-040	FD 4010	9+1	0,30 mm-190 m	0,30 mm-235 m	5,5:1	86 cm	7 kG	355 g	219,00 zł

SUZUKA FD

NEW



- Mocna aluminiowa rączka wkręcana w korpus



- 8 łożysk
- Łożysko oporowe
- Lekka grafitowa konstrukcja
- Duraluminiowa, dwukolorowa, anodyzowana szpula z bezpiecznym klipsem
- Grafitowa szpula zapasowa
- Wzmocniony, rurkowy kabłąk
- Powiększona rolka pokryta stopem mosiądzu i azotku tytanu, typu „kropla wody”
- Mocna aluminiowa rączka wkręcana w korpus
- Ergonomiczny, antypoślizgowy uchwyt korbki z pianki EVA
- Komputerowo wyważony rotor
- Precyzyjny multitarczowy hamulec
- Możliwość przełożenia rączki lewo/prawo

Nr katalogowy	Model	Łożyska	Poj. szp. głównej	Poj. szp. zapasowej	Przełożenie	Nawój	Moc ham.	Waga	Cena orient.*
23P-SZ-208	FD 208	7+1	0,16 mm-155 m	0,20 mm-300 m	5,2:1	78 cm	10 kG	263 g	165,00 zł
23P-SZ-258	FD 258	7+1	0,18 mm-175 m	0,25 mm-220 m	5,2:1	80 cm	12 kG	268 g	169,00 zł
23P-SZ-308	FD 308	7+1	0,24 mm-165 m	0,30 mm-160 m	5,2:1	82 cm	12 kG	278 g	175,00 zł

GENESIS FD



- 8 łożysk
- Lekka grafitowa konstrukcja
- Igielkowe łożysko oporowe
- Mosiężna przekładnia
- Duraluminiowa, dwukolorowa, anodyzowana szpula z bezpiecznym klipsem
- Wzmocniony, rurkowy kabłąk
- Powiększona rolka pokryta stopem mosiądzu i azotku tytanu, typu „kropla wody”
- Aluminiowa rączka typu CNC
- Ergonomiczny, antypoślizgowy uchwyt korbki typu „soft rubber”
- Komputerowo wyważony rotor
- Zwiększona powierzchnia podkładek hamulcowych

Nr katalogowy	Model	Łożyska	Poj. szp. głównej	Przełożenie	Nawój	Moc ham.	Waga	Cena orient.*
23P-GN-208	FD 208	7+1	0,20 mm-150 m	5,2:1	60 cm	9 kG	250 g	149,00 zł
23P-GN-258	FD 258	7+1	0,25 mm-150 m	5,2:1	63 cm	9 kG	280 g	155,00 zł
23P-GN-308	FD 308	7+1	0,30 mm-150 m	5,2:1	65 cm	9 kG	310 g	159,00 zł

KOŁOWROTKI Z PRZEDNIM HAMULCEM

MONTANA FD



- 8 łożysk
- Lekka, grafitowa konstrukcja
- Igielkowe łożysko oporowe
- Duraluminiowa, dwukolorowa, anodyzowana szpula z bezpiecznym klipsem
- Grafitowa szpula zapasowa
- Wzmocniony, rurkowy kabłąk
- Rolka typu „kropla wody”
- Ergonomiczny, antypoślizgowy uchwyt korbki typu „soft rubber”
- Komputerowo wyważony rotor
- Precyzyjny, multitarczowy hamulec
- Trwała sprężyna kabłąka



Nr katalogowy	Model	Łożyska	Poj. szp. głównej	Poj. szp. zapasowej	Przełożenie	Nawój	Moc ham.	Waga	Cena orient.*
23P-MO-020	FD 208	7+1	0,20 mm-150 m	0,20 mm-140 m	5,2:1	60 cm	9 kG	250 g	125,00 zł
23P-MO-025	FD 258	7+1	0,25 mm-150 m	0,25 mm-160 m	5,2:1	63 cm	9 kG	280 g	132,00 zł
23P-MO-030	FD 308	7+1	0,30 mm-150 m	0,30 mm-140 m	5,2:1	65 cm	9 kG	310 g	139,00 zł

PROGRES FD



- 7 łożysk
- Łożysko oporowe
- Lekka grafitowa konstrukcja
- Duraluminiowa, dwukolorowa, anodyzowana szpula z bezpiecznym klipsem
- Wzmocniony, rurkowy kabłąk
- Powiększona rolka pokryta stopem mosiądzu i azotku tytanu
- Aluminiowa rączka typu CNC
- Ergonomiczny, antypoślizgowy uchwyt korbki typu „soft rubber”
- Komputerowo wyważony rotor
- Precyzyjny multitarczowy hamulec

23P-PG-027



Nr katalogowy	Model	Łożyska	Pojemność szpuli	Przełożenie	Nawój	Moc ham.	Waga	Cena orient.*
23P-PG-020	FD 207	6+1	0,225 mm-150 m	5,2:1	72 cm	6 kG	251 g	149,00 zł
23P-PG-022	Szpula zapasowa FD 207S	-	0,195 mm-150 m	-	-	-	-	41,00 zł
23P-PG-025	FD 257	6+1	0,250 mm-150 m	5,2:1	72 cm	6 kG	260 g	154,00 zł
23P-PG-027	Szpula zapasowa FD 257S	-	0,215 mm-150 m	-	-	-	-	43,00 zł
23P-PG-030	FD 307	6+1	0,300 mm-150 m	5,2:1	80 cm	7,5 kG	289 g	159,00 zł
23P-PG-032	Szpula zapasowa FD 307S	-	0,235 mm-150 m	-	-	-	-	45,00 zł

RAPTOR FD

- 6 łożysk
- Łożysko oporowe
- Duraluminiowa, dwukolorowa anodyzowana szpula
- Grafitowa szpula zapasowa
- Wzmocniony, rurkowy kabłąk
- Powiększona rolka pokryta stopem mosiądzu i azotku tytanu
- Aluminiowa rączka z nowym patentem szybkiego zatrasku
- Precyzyjny multitarczowy hamulec



Nr katalogowy	Model	Łożyska	Poj. szp. głównej	Poj. szp. zapasowej	Przełożenie	Nawój	Moc ham.	Waga	Cena orient.*
23P-RT-015	FD 156	5+1	0,165 mm-150 m	0,180 mm-150 m	5,0:1	61 cm	12 kG	234 g	149,00 zł
23P-RT-025	FD 256	5+1	0,220 mm-150 m	0,400 mm-150 m	5,0:1	66 cm	12 kG	272 g	157,00 zł
23P-RT-040	FD 406	5+1	0,280 mm-150 m	0,450 mm-150 m	4,9:1	81 cm	14 kG	376 g	163,00 zł

CARMASIN FD



- 6 łożysk
- Lekka grafitowa konstrukcja
- Igielkowe łożysko oporowe
- Duraluminiowa, anodyzowana szpula z bezpiecznym klipsem
- Grafitowa szpula zapasowa
- Wzmocniony, rurkowy kabłąk
- Powiększona rolka pokryta stopem miedzi i azotku tytanu, typu „kropla wody”
- Ergonomiczny, antypoślizgowy uchwyt korbki typu „soft rubber”
- Precyzyjny multitarczowy hamulec
- Możliwość przełożenia rączki lewo/prawo



Nr katalogowy	Model	Łożyśka	Poj. szp. głównej	Poj. szp. zapasowej	Przełożenie	Nawój	Moc ham.	Waga	Cena orient.*
23P-CM-206	FD 206	5+1	0,18 mm-250 m	0,18 mm-250 m	5,1:1	69 cm	6 kG	274 g	135,00 zł
23P-CM-306	FD 306	5+1	0,23 mm-240 m	0,23 mm-240 m	5,1:1	74 cm	6 kG	290 g	139,00 zł
23P-CM-406	FD 406	5+1	0,28 mm-270 m	0,28 mm-270 m	5,1:1	80 cm	7 kG	360 g	145,00 zł

DELTA FD

- 6 łożysk
- Łożyśko oporowe
- Lekka grafitowa konstrukcja
- Duraluminiowa, dwukolorowa, anodyzowana szpula
- Grafitowa szpula zapasowa
- Wzmocniony, rurkowy kabłąk
- Powiększona rolka pokryta stopem miedzi i azotku tytanu, typu „kropla wody”
- Ergonomiczny, antypoślizgowy uchwyt korbki typu „soft rubber”
- Komputerowo wyważony rotor
- Precyzyjny multitarczowy hamulec
- Możliwość przełożenia rączki lewo/prawo



Nr katalogowy	Model	Łożyśka	Poj. szp. głównej	Poj. szp. zapasowej	Przełożenie	Nawój	Moc ham.	Waga	Cena orient.*
23P-DL-020	FD 206	5+1	0,20 mm-150 m	0,20 mm-140 m	5,2:1	65 cm	7 kG	245 g	125,00 zł
23P-DL-025	FD 256	5+1	0,25 mm-150 m	0,25 mm-160 m	5,2:1	72 cm	7 kG	268 g	129,00 zł
23P-DL-030	FD 306	5+1	0,30 mm-150 m	0,30 mm-140 m	5,2:1	78 cm	7 kG	290 g	135,00 zł

DAKOTA FD



- 6 łożysk
- Łożyśko oporowe
- Komputerowo wyważony rotor
- Duraluminiowa, dwukolorowa, anodyzowana szpula
- Grafitowa szpula zapasowa
- Wzmocniony, rurkowy kabłąk
- Ergonomiczny, antypoślizgowy uchwyt korbki typu „soft rubber”
- Precyzyjny, multitarczowy hamulec
- Możliwość przełożenia rączki lewo/prawo



Nr katalogowy	Model	Łożyśka	Poj. szp. głównej	Poj. szp. zapasowej	Przełożenie	Nawój	Moc ham.	Waga	Cena orient.*
23P-DA-020	FD 206	5+1	0,20 mm-200 m	0,20 mm-200 m	5,2:1	60 cm	9 kG	255 g	115,00 zł
23P-DA-030	FD 306	5+1	0,25 mm-200 m	0,25 mm-200 m	5,2:1	63 cm	9 kG	265 g	122,00 zł
23P-DA-040	FD 406	5+1	0,30 mm-200 m	0,30 mm-200 m	5,2:1	65 cm	9 kG	271 g	126,00 zł

KOŁOWROTKI Z PRZEDNIM HAMULCEM

NEW



MAXCORE FD

- 5 łożysk
- Łożysko oporowe
- Lekka grafitowa konstrukcja
- Duraluminiowa, dwukolorowa, anodyzowana szpula
- Wzmocniony, rurkowy kabłąk
- Ergonomiczny, antypoślizgowy uchwyt korbki typu „soft rubber”
- Komputerowo wyważony rotor
- Precyzyjny multitarczowy hamulec
- Możliwość przełożenia rączki lewo/prawo

Nr katalogowy	Model	Łożyska	Poj. szp. głównej	Przełożenie	Nawój	Moc ham.	Waga	Cena orient.*
23P-MC-205	FD 205	4+1	0,20 mm-310 m	5,2:1	76 cm	5 KG	249 g	122,00 zł
23P-MC-255	FD 255	4+1	0,25 mm-250 m	5,2:1	78 cm	6 KG	284 g	127,00 zł
23P-MC-305	FD 305	4+1	0,30 mm-220 m	5,2:1	85 cm	6 KG	294 g	132,00 zł

CADET FD



- 4 łożyska
- Duraluminiowa, dwukolorowa, anodyzowana szpula z bezpiecznym klipsem
- Grafitowa szpula zapasowa
- Wzmocniony, rurkowy kabłąk
- Powiększona rolka pokryta stopem miedzi i azotku tytanu, typu „kropla wody”
- Aluminiowo-grafitowa, zatraskowa rączka
- Ergonomiczny, antypoślizgowy uchwyt korbki typu „soft rubber”

Nr katalogowy	Model	Łożyska	Poj. szp. głównej	Poj. szp. zapasowej	Przełożenie	Nawój	Moc ham.	Waga	Cena orient.*
23P-CD-020	FD 204	3+1	0,180 mm-150 m	0,28 mm-150 m	5,2:1	67 cm	10 KG	263 g	129,00 zł
23P-CD-025	FD 254	3+1	0,230 mm-150 m	0,32 mm-150 m	5,2:1	70 cm	12 KG	268 g	132,00 zł
23P-CD-030	FD 304	3+1	0,285 mm-150 m	0,35 mm-150 m	5,2:1	74 cm	12 KG	278 g	139,00 zł

NEW



Caravel FD

- 4 łożyska
- Łożysko oporowe
- Lekka grafitowa konstrukcja
- Duraluminiowa, dwukolorowa, anodyzowana szpula
- Ergonomiczny, antypoślizgowy uchwyt korbki typu „soft rubber”
- Komputerowo wyważony rotor
- Precyzyjny multitarczowy hamulec
- Możliwość przełożenia rączki lewo/prawo

Nr katalogowy	Model	Łożyska	Poj. szp. głównej	Przełożenie	Nawój	Moc ham.	Waga	Cena orient.*
23P-CV-154	FD 154	3+1	0,18 mm-240 m	5,2:1	71 cm	3,5 kG	230 g	92,00 zł
23P-CV-204	FD 204	3+1	0,23 mm-155 m	5,1:1	72 cm	4,5 kG	240 g	97,00 zł
23P-CV-254	FD 254	3+1	0,23 mm-225 m	5,1:1	77 cm	4,5 kG	250 g	102,00 zł
23P-CV-304	FD 304	3+1	0,28 mm-235 m	5,0:1	80 cm	5,5 kG	260 g	109,00 zł
23P-CV-404	FD 404	3+1	0,28 mm-260 m	5,0:1	85 cm	5,5 kG	270 g	112,00 zł

SHINNER FD



- Lekka grafitowa konstrukcja
- 3 łożyska
- Igielkowe łożysko oporowe
- Duraluminiowa, dwukolorowa, anodyzowana szpula
- Grafitowa szpula zapasowa
- Wzmocniony, rurkowy kabłąk
- Powiększona rolka pokryta stopem miedzi i azotku tytanu
- Ergonomiczny, antypoślizgowy uchwyt korbki typu „soft rubber”
- Komputerowo wyważony rotor
- Precyzyjny multitarczowy hamulec
- Możliwość przełożenia rączki lewo/prawo



Nr katalogowy	Model	Łożyska	Poj. szp. głównej	Poj. szp. zapasowej	Przełożenie	Nawój	Moc ham.	Waga	Cena orient.*
23P-SH-020	FD 203	2+1	0,20 mm-280 m	0,20 mm-280 m	4,9:1	65 cm	4 kG	270 g	90,00 zł
23P-SH-030	FD 303	2+1	0,25 mm-250 m	0,25 mm-250 m	4,9:1	71 cm	4 kG	283 g	95,00 zł
23P-SH-040	FD 403	2+1	0,28 mm-280 m	0,28 mm-280 m	4,9:1	77 cm	6 kG	298 g	99,00 zł

SCARLET FD



- 3 łożyska
- Lekka grafitowa konstrukcja
- Duraluminiowa, dwukolorowa, anodyzowana szpula
- Wzmocniony, rurkowy kabłąk
- Ergonomiczny, antypoślizgowy uchwyt korbki typu „soft rubber”
- Komputerowo wyważony rotor

Nr katalogowy	Model	Łożyska	Poj. szp. głównej	Przełożenie	Nawój	Moc ham.	Waga	Cena orient.*
23P-SL-020	FD 203	3	0,28 mm-150 m	5,2:1	61 cm	8 kG	231 g	79,00 zł
23P-SL-025	FD 253	3	0,32 mm-150 m	5,2:1	64 cm	10 kG	236 g	83,00 zł
23P-SL-030	FD 303	3	0,35 mm-150 m	5,2:1	68 cm	10 kG	246 g	85,00 zł

FROG FD

NEW



- 3 łożyska
- Lekka grafitowa konstrukcja
- Duraluminiowa, dwukolorowa, anodyzowana szpula
- Ergonomiczny uchwyt korbki
- Komputerowo wyważony rotor
- Trwała sprężyna kabłąka
- Możliwość przełożenia rączki lewo/prawo

Nr katalogowy	Model	Łożyska	Poj. szp. głównej	Przełożenie	Nawój	Moc ham.	Waga	Cena orient.*
23P-FG-203	FD 203	3	0,20 mm-310 m	5,2:1	76 cm	5 kG	250 g	65,00 zł
23P-FG-253	FD 253	3	0,25 mm-250 m	5,2:1	78 cm	6 kG	280 g	69,00 zł
23P-FG-303	FD 303	3	0,30 mm-220 m	5,2:1	85 cm	6 kG	295 g	72,00 zł

KOŁOWROTKI Z PRZEDNIM HAMULCEM



Holiday ^{FD}

- 3 łożyska
- Lekka grafitowa konstrukcja
- Czarna, grafitowa, metalizowana szpula
- Wzmocniony, rurkowy kabłąk
- Ergonomiczny uchwyt korbki
- Możliwość przełożenia rączki lewo/prawo

Nr katalogowy	Model	Łożyska	Poj. szp. głównej	Przełożenie	Nawój	Moc ham.	Waga	Cena orient.*
23P-HO-020	FD 203	3	0,20 mm-280 m	4,9:1	65 cm	4 kG	227 g	56,00 zł
23P-HO-030	FD 303	3	0,25 mm-250 m	4,9:1	71 cm	4 kG	240 g	59,00 zł

Rockers ^{FD}

- 2 łożyska
- Lekka grafitowa konstrukcja
- Czarna, grafitowa, metalizowana szpula
- Wzmocniony, rurkowy kabłąk
- Ergonomiczny uchwyt korbki
- Możliwość przełożenia rączki lewo/prawo



Nr katalogowy	Model	Łożyska	Poj. szp. głównej	Przełożenie	Nawój	Moc ham.	Waga	Cena orient.*
23P-RO-020	FD 202	2	0,20 mm-280 m	4,9:1	65 cm	4 kG	227 g	51,00 zł
23P-RO-030	FD 302	2	0,25 mm-250 m	4,9:1	71 cm	4 kG	240 g	54,00 zł
23P-RO-040	FD 402	2	0,28 mm-280 m	4,9:1	77 cm	6 kG	246 g	57,00 zł
23P-RO-050	FD 502	2	0,30 mm-320 m	4,7:1	80 cm	8 kG	336 g	59,00 zł
23P-RO-060	FD 602	2	0,32 mm-320 m	4,7:1	86 cm	8 kG	352 g	63,00 zł



NEONIX ^{FD}

- Świecące diody na rotorze

- 1 łożysko
- Lekka grafitowa konstrukcja
- Grafitowa szpula
- Powiększona rolka pokryta stopem mosiądzu i azotku tytanu
- Ergonomiczny, antypoślizgowy uchwyt korbki typu „soft rubber”
- Komputerowo wyważony rotor
- Precyzyjny multitarczowy hamulec
- Możliwość przełożenia rączki lewo/prawo

Nr katalogowy	Model	Łożyska	Poj. szp. głównej	Przełożenie	Nawój	Moc ham.	Waga	Cena orient.*
23P-NN-201	FD 201	1	0,20 mm-200 m	5,1:1	64 cm	6 kG	233 g	75,00 zł
23P-NN-301	FD 301	1	0,25 mm-200 m	5,1:1	69 cm	6 kG	243 g	79,00 zł



Submarine^{FD}

- 1 łożysko
- Lekka grafitowa konstrukcja.
- Czarna, grafitowa, metalizowana szpula
- Wzmocniony, rurkowy kabłak
- Ergonomiczny uchwyt korbki
- Możliwość przełożenia rączki lewo/prawo

Nr katalogowy	Model	Łożyska	Poj. szp. głównej	Przełożenie	Nawój	Moc ham.	Waga	Cena orient.*
23P-SU-020	FD 201	1	0,20 mm-280 m	4,9:1	65 cm	4 kG	227 g	47,00 zł
23P-SU-030	FD 301	1	0,25 mm-250 m	4,9:1	71 cm	4 kG	240 g	50,00 zł

DEXTER

- 1 łożysko
- Lekka, grafitowa konstrukcja
- Wyważona rączka z możliwością zmiany lewo/prawo
- Precyzyjny hamulec
- Grafitowa metalizowana szpula
- Komputerowo wyważany rotor

Nr katalogowy	Model	Łożyska	Poj. szp. głównej	Przełożenie	Nawój	Moc ham.	Waga	Cena orient.*
23P-DE-101	101	1	0,18 mm-165 m	5,2:1	62 cm	3,5 kG	140 g	29,00 zł



Magic^{FD}



23P-MG-101



23P-MG-C01

- 1 łożysko kulkowe
- Lekka, grafitowa konstrukcja
- Przemienna rączka (lewo/prawo)
- Multitarczowy mechanizm hamulca
- Grafitowa metalizowana szpula
- Komputerowo wyważany rotor

Kolowrotki z kolorowym korpusem umieszczone są w zestawie prezentacyjnym

Nr katalogowy	Model	Łożyska	Poj. szp. głównej	Przełożenie	Nawój	Moc ham.	Waga	Cena orient.*
23P-MG-101	FD 101	1	0,20 mm-200 m	5,2:1	40 cm	6,5 kG	153 g	29,00 zł
23P-MG-C01**	FD 101	1	0,20 mm-200 m	5,2:1	40 cm	6,5 kG	153 g	33,00 zł

**Dostępne kolory czerwony, żółty, zielony, perłowy

KOŁOWROTKI Z TYLNYM HAMULCEM

CALIBRA RD



- 6 łożysk
- Łożysko oporowe
- Lekka grafitowa konstrukcja
- Duraluminiowa, dwukolorowa, anodyzowana szpula z bezpiecznym klipsem
- Grafitowa szpula zapasowa
- Wzmocniony, rurkowy kabłąk
- Powiększona rolka pokryta stopem miedzi i azotku tytanu, typu „kropla wody”
- Antypoślizgowy uchwyt korbki typu „soft rubber”
- Komputerowo wyważony rotor
- Precyzyjny multitarczowy hamulec



Nr katalogowy	Model	Łożyska	Poj. szp. głównej	Poj. szp. zapasowej	Przełożenie	Nawój	Moc ham.	Waga	Cena orient.*
23T-CA-020	RD 206	5+1	0,20 mm-230 m	0,20 mm-230 m	5,2:1	77 cm	4 kG	220 g	123,00 zł
23T-CA-025	RD 256	5+1	0,25 mm-215 m	0,25 mm-215 m	5,2:1	80 cm	5,5 kG	260 g	130,00 zł
23T-CA-030	RD 306	5+1	0,30 mm-175 m	0,30 mm-175 m	5,2:1	86,5 cm	5,5 kG	270 g	134,00 zł

Carbonic RD

- 6 łożysk
- Lekka, grafitowa konstrukcja
- Komputerowo wyważony rotor
- Duraluminiowa, dwukolorowa, anodyzowana szpula
- Grafitowa szpula zapasowa
- Wzmocniony, rurkowy kabłąk
- Aluminiowo-grafitowa, zatrzaskowa rączka
- Ergonomiczny uchwyt korbki
- Precyzyjny, multitarczowy hamulec



Nr katalogowy	Model	Łożyska	Poj. szp. głównej	Poj. szp. zapasowej	Przełożenie	Nawój	Moc ham.	Waga	Cena orient.*
23T-CB-020	RD 204	6	0,20 mm-220 m	0,20 mm-220 m	5,5:1	50 cm	4,5 kG	290 g	102,00 zł
23T-CB-030	RD 304	6	0,25 mm-200 m	0,25 mm-200 m	5,5:1	60 cm	5 kG	300 g	109,00 zł
23T-CB-040	RD 404	6	0,30 mm-180 m	0,30 mm-180 m	5,5:1	70 cm	5,5 kG	320 g	112,00 zł

SIGNUM MATCH RD



- 4 łożyska
- Lekka, grafitowa konstrukcja
- Łożysko oporowe
- Komputerowo wyważony rotor
- Matchowa, duraluminiowa, anodyzowana szpula
- Grafitowa szpula zapasowa
- Wzmocniony, rurkowy kabłąk
- Antypoślizgowy uchwyt korbki typu soft rubber
- Precyzyjny, multitarczowy hamulec



Nr katalogowy	Model	Łożyska	Poj. szp. głównej	Poj. szp. zapasowej	Przełożenie	Nawój	Moc ham.	Waga	Cena orient.*
23T-SM-204	RD 204	3+1	0,16 mm-150 m	0,20 mm-165 m	5,0:1	57 cm	6 kG	270 g	115,00 zł
23T-SM-304	RD 304	3+1	0,18 mm-150 m	0,25 mm-195 m	5,0:1	61 cm	7 kG	280 g	119,00 zł
23T-SM-404	RD 404	3+1	0,22 mm-150 m	0,25 mm-215 m	5,0:1	66 cm	7 kG	295 g	124,00 zł

Ranger RD

- 4 łożyska
- Łożysko oporowe
- Lekka grafitowa konstrukcja
- Duraluminiowa, dwukolorowa, anodyzowana szpula
- Grafitowa szpula zapasowa
- Wzmocniony, rurkowy kabłąk
- Powiększona rolka pokryta stopem miedzi i azotku tytanu, typu „kropla wody”
- Antypoślizgowy uchwyt korbki typu „soft rubber”
- Komputerowo wyważony rotor
- Precyzyjny multitarczowy hamulec



Nr katalogowy	Model	Łożyska	Poj. szp. głównej	Poj. szp. zapasowej	Przełożenie	Nawój	Moc ham.	Waga	Cena orient.*
23T-RA-020	RD 204	3+1	0,20 mm-200 m	0,20 mm-200 m	5,2:1	60 cm	9 kG	270 g	109,00 zł
23T-RA-030	RD 304	3+1	0,25 mm-200 m	0,25 mm-200 m	5,2:1	63 cm	9 kG	285 g	114,00 zł
23T-RA-040	RD 404	3+1	0,35 mm-160 m	0,35 mm-160 m	5,2:1	65 cm	9 kG	300 g	119,00 zł

Camou RD

- 3 łożyska
- Lekka, grafitowa konstrukcja
- Łożysko oporowe
- Komputerowo wyważony rotor
- Czarna, grafitowa, metalizowana szpula
- Grafitowa szpula zapasowa
- Wzmocniony, rurkowy kabłąk
- Aluminiowo-grafitowa, zatrzaskowa rączka
- Ergonomiczny uchwyt korbki
- Precyzyjny, multitarczowy hamulec
- Możliwość przełożenia rączki lewo/prawo



GRAFITOWA SZPULA ZAPASOWA



Nr katalogowy	Model	Łożyska	Poj. szp. głównej	Poj. szp. zapasowej	Przełożenie	Nawój	Moc ham.	Waga	Cena orient.*
23T-CM-203	RD 203	2+1	0,20 mm-220 m	0,20 mm-220 m	5,5:1	50 cm	4,5 kG	270 g	93,00 zł
23T-CM-303	RD 303	2+1	0,25 mm-200 m	0,25 mm-200 m	5,5:1	60 cm	5 kG	280 g	96,00 zł
23T-CM-403	RD 403	2+1	0,30 mm-180 m	0,30 mm-180 m	5,5:1	70 cm	5,5 kG	300 g	99,00 zł

NEW



FROG RD

- 3 łożyska
- Lekka grafitowa konstrukcja
- Duraluminiowa, dwukolorowa, anodowana szpula
- Ergonomiczny uchwyt korbki
- Komputerowo wyważony rotor
- Trwała sprężyna kabłąka
- Możliwość przełożenia rączki lewo/prawo

Nr katalogowy	Model	Łożyska	Poj. szp. głównej	Przełożenie	Nawój	Moc ham.	Waga	Cena orient.*
23T-FG-253	RD 253	3	0,20 mm-330 m	5,2:1	78 cm	6 kG	250 g	79,00 zł
23P-FG-303	RD 303	3	0,25 mm-250 m	5,2:1	84 cm	6 kG	280 g	83,00 zł
23P-FG-403	RD 403	3	0,30 mm-220 m	5,2:1	91 cm	7 kG	295 g	86,00 zł

Fireball RD

- 3 łożyska kulkowe nowej generacji
- Lekka, grafitowa konstrukcja
- Supertwarda rolka kabłąka
- Łożysko oporowe
- Komputerowo wyważony rotor
- Tylny, multitarczowy hamulec
- Grafitowa, metalizowana szpula typu Long Cast
- Grafitowa szpula zapasowa



GRAFITOWA SZPULA ZAPASOWA



Nr katalogowy	Model	Łożyska	Poj. szp. głównej	Poj. szp. zapasowej	Przełożenie	Nawój	Moc ham.	Waga	Cena orient.*
23T-FB-203	RD 203	2+1	0,18 mm-240 m	0,18 mm-240 m	5,5:1	72 cm	4 kG	250 g	72,00 zł
23T-FB-253	RD 253	2+1	0,20 mm-290 m	0,20 mm-290 m	5,5:1	77 cm	4 kG	260 g	75,00 zł
23T-FB-303	RD 303	2+1	0,25 mm-245 m	0,25 mm-245 m	5,2:1	80 cm	5,5 kG	300 g	79,00 zł
23T-FB-403	RD 403	2+1	0,30 mm-240 m	0,30 mm-240 m	5,2:1	86,5 cm	5,5 kG	310 g	82,00 zł
23T-FB-503	RD 503	2+1	0,40 mm-150 m	0,40 mm-150 m	4,4:1	77,5 cm	6,5 kG	405 g	85,00 zł
23T-FB-603	RD 603	2+1	0,45 mm-160 m	0,45 mm-160 m	4,4:1	83 cm	6,5 kG	430 g	89,00 zł

KOŁOWROTKI Z TYLNYM HAMULCEM

Greyhound RD

- Lekka grafitowa konstrukcja
- 3 łożyska
- Czarna, grafitowa, metalizowana szpula
- Grafitowa szpula zapasowa
- Ergonomiczny uchwyt korbki
- Komputerowo wyważony rotor
- Możliwość przełożenia rączki lewo/prawo

Nr katalogowy	Model	Łożyska	Poj. szp. głównej	Poj. szp. zapasowej	Przełożenie	Nawój	Moc ham.	Waga	Cena orient.*
23T-GH-020	RD 203	3	0,20 mm-235 m	0,20 mm-235 m	5,4:1	40 cm	3,5 kG	208 g	67,00 zł
23T-GH-025	RD 253	3	0,25 mm-160 m	0,25 mm-160 m	5,2:1	50 cm	4,5 kG	240 g	69,00 zł
23T-GH-030	RD 303	3	0,28 mm-175 m	0,28 mm-175 m	5,2:1	50 cm	4,5 kG	250 g	72,00 zł



CARMINE RD

- 3 łożyska
- Lekka grafitowa konstrukcja
- Czarna, grafitowa, metalizowana szpula
- Wzmocniony, rurkowy kabłąk
- Powiększona rolka pokryta stopem miedzi i azotku tytanu, typu „kropla wody”
- Antypoślizgowy uchwyt korbki typu „soft rubber”
- Komputerowo wyważony rotor
- Precyzyjny multitarczowy hamulec

Nr katalogowy	Model	Łożyska	Poj. szp. głównej	Przełożenie	Nawój	Moc ham.	Waga	Cena orient.*
23T-CA-203	RD 203	3	0,20 mm-200 m	5,1:1	64 cm	6 kG	202 g	66,00 zł
23T-CA-303	RD 303	3	0,25 mm-200 m	5,1:1	69 cm	6 kG	215 g	68,00 zł
23T-CA-403	RD 403	3	0,28 mm-270 m	5,5:1	86 cm	7 kG	298 g	71,00 zł



Magnetic RD

- 3 łożyska
- Komputerowo wyważony rotor
- Czarna, grafitowa, metalizowana szpula
- Grafitowa szpula zapasowa
- Ergonomiczny uchwyt korbki
- Precyzyjny, multitarczowy hamulec
- Możliwość przełożenia rączki lewo/prawo

Nr katalogowy	Model	Łożyska	Poj. szp. głównej	Poj. szp. zapasowej	Przełożenie	Nawój	Moc ham.	Waga	Cena orient.*
23T-MG-020	RD 203	3	0,20 mm-200 m	0,20 mm-200 m	5,2:1	60 cm	9 kG	225 g	57,00 zł
23T-MG-030	RD 303	3	0,25 mm-200 m	0,25 mm-200 m	5,2:1	63 cm	9 kG	235 g	62,00 zł
23T-MG-040	RD 403	3	0,35 mm-160 m	0,35 mm-160 m	5,2:1	65 cm	9 kG	240 g	65,00 zł



BLUES RD

- 2 łożyska
- Lekka grafitowa konstrukcja
- Grafitowa szpula
- Ergonomiczny, antypoślizgowy uchwyt korbki typu „soft rubber”
- Komputerowo wyważony rotor
- Precyzyjny multitarczowy hamulec
- Możliwość przełożenia rączki lewo/prawo

Nr katalogowy	Model	Łożyska	Poj. szp. głównej	Przełożenie	Nawój	Moc ham.	Waga	Cena orient.*
23T-BL-020	RD 202	2	0,20 mm-200 m	5,2:1	60 cm	9 kG	225 g	52,00 zł
23T-BL-030	RD 302	2	0,25 mm-200 m	5,2:1	63 cm	9 kG	235 g	54,00 zł
23T-BL-040	RD 402	2	0,35 mm-160 m	5,2:1	65 cm	9 kG	240 g	56,00 zł



FALCON RD

- 1 łożysko
- Lekka grafitowa konstrukcja
- Grafitowa, metalizowana szpula
- Komputerowo wyważony rotor
- Ergonomiczny uchwyt korbki
- Precyzyjny multitarczowy hamulec
- Możliwość przełożenia rączki lewo/prawo



Nr katalogowy	Model	Łożyka	Poj. szp. głównej	Przełożenie	Nawój	Moc ham.	Waga	Cena orient.*
23T-FA-030	RD 301	1	0,20 mm-200 m	5,2:1	50 cm	5 kG	240 g	50,00 zł
23T-FA-040	RD 401	1	0,25 mm-200 m	5,2:1	56 cm	5 kG	250 g	52,00 zł



- Z nawiniętą żyłką

ARSEN RD

- 1 łożysko
- Lekka, grafitowa konstrukcja
- Komputerowo wyważony rotor
- Grafitowa szpula
- Ergonomiczny uchwyt korbki
- Precyzyjny, multitarczowy hamulec
- Możliwość przełożenia rączki lewo/prawo

Nr katalogowy	Model	Łożyka	Poj. szp. głównej	Przełożenie	Nawój	Moc ham.	Waga	Cena orient.*
23T-AR-030	RD 301	1	0,20 mm-200 m	5,2:1	50 cm	5 kG	240 g	48,00 zł



Kołowrotki z kolorowym korpusem umieszczone są w zestawie prezentacyjnym

JOKER RD

- 1 łożysko
- Lekka, grafitowa konstrukcja
- Komputerowo wyważony rotor
- Grafitowa szpula
- Ergonomiczny uchwyt korbki
- Precyzyjny, multitarczowy hamulec
- Możliwość przełożenia rączki lewo/prawo
- Dostępne kolory: czarny, pomarańczowy, żółty

Nr katalogowy	Model	Łożyka	Poj. szp. głównej	Przełożenie	Nawój	Moc ham.	Waga	Cena orient.*
23T-JO-B030	RD 301	1	0,20 mm-200 m	5,2:1	50 cm	5 kG	240 g	52,00 zł



KOŁOWROTKI KARPIOWE

BIG RUNNER QD

- 7 łożysk
- Łożysko oporowe
- System wolnej szpuli „Super Freerunner„
- Mechanizm „Quick Drag”
- Komputerowo wyważony rotor
- Aluminiowa szpula
- Grafitowa szpula zapasowa
- Lekka, grafitowa konstrukcja
- Precyzyjny hamulec
- Możliwość przełożenia rączki lewo/prawo
- Przekładnia ślimakowa



Nr katalogowy	Model	Łożyska	Poj. szp. głównej	Poj. szp. zapasowej	Przełożenie	Nawój	Moc ham.	Waga	Cena orient.*
23K-BR-807QD	QD 807	6+1	0,35 mm-430 m	0,45 mm-350 m	4,7:1	95,6 cm	7,5 kG	834 g	339,00 zł

WORMSHAFT
PRZEKŁADNIA ŚLIMAKOWA



BIG RUNNER

- 7 łożysk
- Łożysko oporowe
- System wolnej szpuli „Super Freerunner”
- Komputerowo wyważony rotor
- Aluminiowa szpula
- Grafitowa szpula zapasowa
- Lekka, grafitowa konstrukcja
- Precyzyjny hamulec
- Możliwość przełożenia rączki lewo/prawo
- Przekładnia ślimakowa

Nr katalogowy	Model	Łożyska	Poj. szp. głównej	Poj. szp. zapasowej	Przełożenie	Nawój	Moc ham.	Waga	Cena orient.*
23K-BR-807	807	6+1	0,35 mm-430 m	0,35 mm-430 m	4,7:1	95,6 cm	7,5 kG	854 g	275,00 zł

WORMSHAFT
PRZEKŁADNIA ŚLIMAKOWA



FREE RUNNER

- 6 łożysk
- Łożysko oporowe
- System wolnej szpuli „Super Freerunner”
- Komputerowo wyważony rotor
- Aluminiowa szpula
- Grafitowa szpula zapasowa
- Lekka, grafitowa konstrukcja
- Precyzyjny hamulec
- Możliwość przełożenia rączki lewo/prawo
- Podwójna i pojedyncza korbka

Nr katalogowy	Model	Łożyska	Poj. szp. głównej	Poj. szp. zapasowej	Przełożenie	Nawój	Moc ham.	Waga	Cena orient.*
23K-FR-306	306	5+1	0,25 mm-245 m	0,25 mm-245 m	5,2:1	80 cm	5,5 kG	360 g	145,00 zł
23K-FR-406	406	5+1	0,35 mm-145 m	0,35 mm-145 m	5,2:1	86,5 cm	5,5 kG	380 g	149,00 zł
23K-FR-506	506	5+1	0,35 mm-275 m	0,35 mm-275 m	5,2:1	91,5 cm	6,5 kG	480 g	152,00 zł
23K-FR-606	606	5+1	0,45 mm-195 m	0,45 mm-195 m	5,2:1	98 cm	6,5 kG	510 g	158,00 zł





LUXOR

- 1 łożysko
- System wolnej szpuli „Super Freerunner”
- Komputerowo wyważony rotor
- Metalizowana, grafitowa szpula
- Grafitowa szpula zapasowa
- Lekka, grafitowa konstrukcja
- Precyzyjny hamulec
- Możliwość przełożenia rączki lewo/prawo



Nr katalogowy	Model	Łożyska	Poj. szp. głównej	Poj. szp. zapasowej	Przełożenie	Nawój	Moc ham.	Waga	Cena orient.*
23K-LU-301	301	1	0,25 mm-215 m	0,25 mm-215 m	5,2:1	80 cm	5,5 kG	310 g	82,00 zł
23K-LU-401	401	1	0,30 mm-175 m	0,30 mm-175 m	5,2:1	86,5 cm	5,5 kG	320 g	85,00 zł
23K-LU-501	501	1	0,35 mm-195 m	0,35 mm-195 m	5,2:1	91,5 cm	6,5 kG	410 g	92,00 zł
23K-LU-601	601	1	0,45 mm-160 m	0,45 mm-160 m	5,2:1	98 cm	6,5 kG	420 g	98,00 zł



KOŁOWROTKI CASTINGOWE



SCOTT DC

- Hybrydowa, aluminiowo-grafitowa konstrukcja
- Cztery łożyska, w tym dwa japońskie łożyska osi głównej
 - Ażurowa, wytaczana szpula ze stopu Dura Light
 - Precyzyjna i mocna przekładnia z japońskiego mosiądzu C3604
 - Podwójny, magnetyczny i odśrodkowy system kontroli obrotów szpuli
 - Precyzyjny, multitarczowy hamulec
 - Lekka aluminiowa rączka
 - Ergonomiczne, antypoślizgowe uchwyty z pianki EVA

Nr katalogowy	Model	Łożyska	Poj. szp. głównej	Przełożenie	Waga	Cena orient.*
23U-SC-204	DC 204	3+1	0,285 mm-125 m	6,3:1	212 g	319,00 zł

TRIGONE

- Lekka, duraluminiowa konstrukcja
- Szeroka szpula typu „Wide Arbour”
- 3 łożyska, w tym jedno oporowe
- Precyzyjny hamulec
- Ergonomiczne pokrętko

Nr katalogowy	Model	Łożyska	Kolor	Cena orient.*
23F-TR-34B	3/4 AFTM	2+1	czarny	139,00 zł
23F-TR-34B-S	3/4 AFTM	szpula zapasowa	czarny	59,00 zł
23F-TR-34S	3/4 AFTM	2+1	srebrny	139,00 zł
23F-TR-34S-S	3/4 AFTM	szpula zapasowa	srebrny	59,00 zł
23F-TR-56B	5/6 AFTM	2+1	czarny	159,00 zł
23F-TR-56B-S	5/6 AFTM	szpula zapasowa	czarny	65,00 zł
23F-TR-56S	5/6 AFTM	2+1	srebrny	159,00 zł
23F-TR-56S-S	5/6 AFTM	szpula zapasowa	srebrny	65,00 zł



WA 4/5, 5/6



- Szeroka szpula typu „Wide Arbour”
- 3 łożyska ze stali nierdzewnej
- Obudowa i szpula z lekkiego stopu aluminium
- Precyzyjny hamulec

Nr katalogowy	Model	Łożyska	Cena orient.*
23F-WA-045	4/5 AFTM	3	149,00 zł
23F-WA-056	5/6 AFTM	3	155,00 zł





ESKIMO FD

- Lekka, grafitowa konstrukcja
- 4 łożyska
- Łożysko oporowe
- Duraluminiowa, dwukolorowa, anodyzowana szpula
- Wzmocniony, rurkowy kabłąk
- Aluminiowa rączka typu CNC
- Ergonomiczny, antypoślizgowy uchwyt korbki typu „soft rubber”
- Komputerowo wyważony rotor
- Precyzyjny, multitarczowy hamulec
- Trwała sprężyna kabłąka
- Możliwość przełożenia rączki lewo/prawo

Nr katalogowy	Model	Łożyska	Poj. szp. głównej	Przełożenie	Nawój	Moc ham.	Waga	Cena orient.*
23X-ES-104	FD 104	3+1	0,15 mm-180 m	4,8:1	44 cm	2,5 kG	140 g	99,00 zł

NANSEN

- 3 łożyska
- Lekka, grafitowa konstrukcja
- Wyważona rączka z możliwością zmiany lewo/prawo
- Precyzyjny hamulec
- Aluminiowa szpula
- Grafitowa szpula zapasowa
- Komputerowo wyważony rotor

Nr katalogowy	Model	Łożyska	Poj. szp. głównej	Poj. szp. zapasowej	Przełożenie	Nawój	Moc ham.	Waga	Cena orient.*
23X-NA-103	103	3	0,18 mm-165 m	0,18 mm-165 m	5,2:1	62 cm	3,5 kG	160 g	55,00 zł



Polaris

- 1 łożysko
- Lekka, grafitowa konstrukcja
- Wyważona rączka z możliwością zmiany lewo/prawo
- Precyzyjny hamulec
- Grafitowa, metalizowana szpula
- Komputerowo wyważony rotor

Nr katalogowy	Model	Łożyska	Poj. szp. głównej	Przełożenie	Nawój	Moc ham.	Waga	Cena orient.*
23X-PO-101	101	1	0,18 mm-165 m	5,2:1	62 cm	3,5 kG	150 g	35,00 zł



Frost FD

- 1 łożysko
- Lekka, grafitowa konstrukcja
- Wyważona rączka z możliwością zmiany lewo/prawo
- Precyzyjny, przedni hamulec
- Grafitowa, metalizowana szpula
- Komputerowo wyważony rotor

Nr katalogowy	Model	Łożyska	Poj. szp. głównej	Przełożenie	Nawój	Moc ham.	Waga	Cena orient.*
23X-FR-101	FD 101	1	0,18 mm-165 m	5,2:1	62 cm	5 kG	134 g	35,00 zł

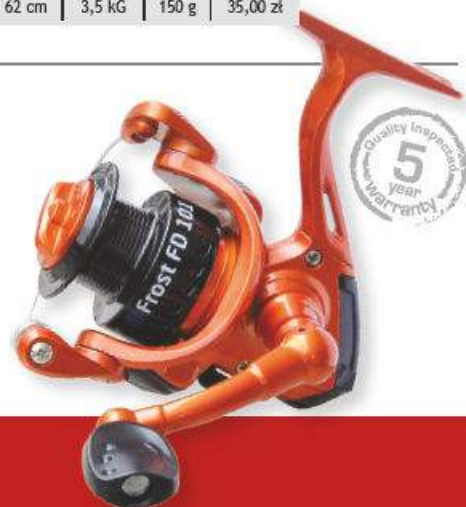

ROBINSON®

FISHING LINES



ŻYŁKI I PLECIONKI



Serie żyłek i plecionek od najlepszych amerykańskich, europejskich i japońskich producentów



TANAKA
Fluorocarbon coated JAPANESE line

PRIMERA
Fluorocarbon coated JAPANESE line

TITAN POWER X8
The stretch-broken line

Robinson Triple Composition Technology Fluorocarbon coated polyamide made in Japan.

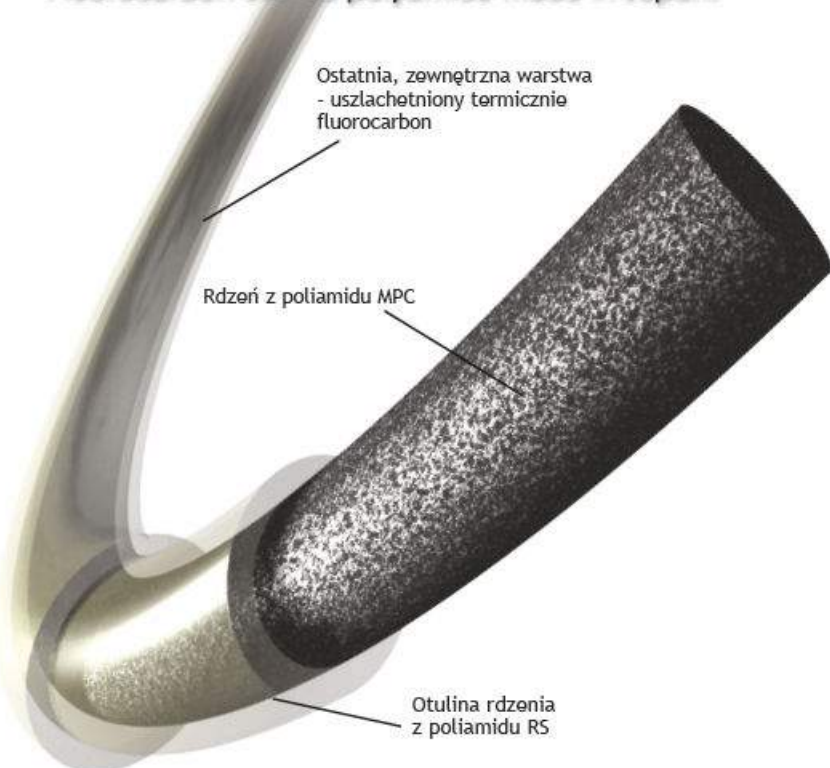

Definicja idealnej żyłki jest znana od dawna. Problem jedynie w tym, że jak dotychczas jest to jedynie czysta teoria, za którą nie stoją żadne przykłady gotowych wyrobów. Przelamujemy impas wprowadzając na rynek zupełnie nowy produkt - żyłkę będącą kompozycją trzech różnych materiałów polimerowych. Idealna żyłka powinna być supermocna, miękka - ale nie rozciągliwa, odporna na przecieranie i niewidoczna w wodzie. Społnienie wszystkich wymagań okazuje się praktycznie niemożliwe w przypadku zastosowania do produkcji tylko jednego surowca. Skoro z jednego nie można, to należy zastosować kilka różnych surowców, o takich własnościach, aby gotowy wyrób spełniał jednocześnie wszystkie wymienione wymagania. Wychodząc z takiego założenia, po raz pierwszy opracowaliśmy oryginalną koncepcję tzw. potrójnej kompozycji TCT (Triple Composition Technology), która doczekała się realizacji w postaci fantastycznych żyłek NanoCore SPIN, Sub-Zero, Tanaka, Primera.

Najnowsza technologia Robinson TCT wykorzystuje trzy różne surowce: poliamid MPC (Modified Polymer Chains) o modyfikowanych łańcuchach polimerowych, elastyczny poliamid RS (Reinforced Structure), o wzmocnionej poprzecznej strukturze wiązań oraz fluorocarbon. Rdzeń superżyłki zbudowany jest z poliamidu MPC o modyfikowanych łańcuchach polimerowych - wyprostowane, długie łańcuchy zapewniają maksymalną wytrzymałość na zrywanie. Otulinę rdzenia stanowi poliamid RS, który wprowadza do kompozycji miękkość oraz olbrzymie wzmocnienie poprzeczne (żyłka nie załamuje się). Ostatnia, zewnętrzna warstwa wykonana jest z uszlachetnionego termicznie fluorocarbonu, dzięki czemu żyłka staje się niewidoczna w wodzie (współczynnik załamania światła dla fluorocarbonu jest identyczny jak dla wody) oraz niewiarygodnie odporna na przecieranie. Żyłki wykonane w technologii Robinson TCT posiadają jedną charakterystykę, którą nie mogą pochwalić się żadne inne żyłki. Różnice pomiędzy wytrzymałością liniową bez węzła, na suchym węźle i na mokrym węźle są zniwelowane do absolutnego minimum i w kontekście praktyki łowiskowej stają się nieistotne.

Proces technologiczny realizowany jest na bazie najlepszych dostępnych w Japonii surowców, na specjalnie skonstruowanych maszynach, gdzie każda faza produkcji jest w pełni kontrolowana przez rozbudowany system wspomaganie komputerowego.

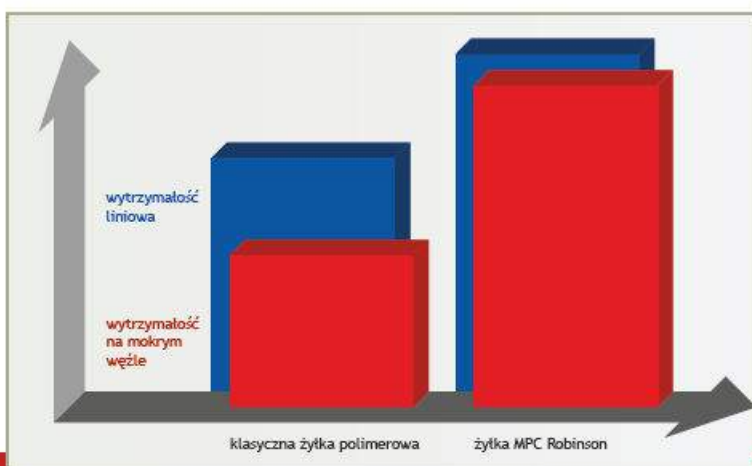

Niewiarygodna wytrzymałość liniowa i na mokrym węźle





NanoCore SPIN

High-tech Line Made in Japan

cena od 32^{90*}

Nowa, japońska żyłka, opracowana specjalnie do połowów spinningowch. Unikalna technologia Nano-Core pozwoliła uzyskać rdzeń żyłki o niskiej rozciągliwości, nieosiągalnej dla żyłek innych producentów. Dzięki metodzie potrójnej kompozycji uzyskano żyłkę o niewiarygodnej wytrzymałości liniowej, również na mokrym węźle. Zewnętrzna fluorocarbonowa osłona gwarantuje miękkość, dzięki czemu można wydłużyć rzuty nawet o 20%. Osłona zabezpiecza również przed promieniowaniem UV i absorpcją wody. Kolor jasnozielony.

Właściwości:

- olbrzymia wytrzymałość na mokrym węźle
- niewidoczna w wodzie
- zredukowana rozciągliwość (20-24%)
- odporność na przecieranie
- doskonała trwałość
- supermocna na zrywanie

NANOCORE SPIN 150 m

NR KATALOGOWY	SREDNICA	WYTRZYMALOŚĆ
55-06-116	0,162 mm	3,85 kg
55-06-118	0,180 mm	4,90 kg
55-06-120	0,203 mm	5,60 kg
55-06-122	0,224 mm	6,45 kg
55-06-124	0,246 mm	7,95 kg
55-06-126	0,262 mm	8,45 kg



NanoCore CARP

High-tech Line Made in Japan

cena od 49^{90*}

Nowa, japońska żyłka przeznaczona do profesjonalnych połowów karpia. Dzięki technologii Nano-Core uzyskano rdzeń o 10-krotnie zwiększonej odporności na przetarcia, nieosiągalnej dla żyłek innych producentów. Dzięki metodzie potrójnej kompozycji uzyskano żyłkę o niewiarygodnej wytrzymałości liniowej, również na mokrym węźle. Zewnętrzna fluorocarbonowa osłona gwarantuje miękkość, dzięki czemu można wydłużyć rzuty nawet o 20%. Osłona zabezpiecza również przed promieniowaniem UV i absorpcją wody. Kolor ciemnobrązowy.

Właściwości:

- 10-krotnie większa odporność na przetarcia
- supermocna na zrywanie
- niewidoczna na ciemnym dnie
- idealnie gładka
- brak pamięci
- odporna na szkodliwe działanie promieni UV

NANOCORE CARP 300 m

NR KATALOGOWY	SREDNICA	WYTRZYMALOŚĆ
55-07-323	0,231 mm	6,55 kg
55-07-326	0,258 mm	8,20 kg
55-07-328	0,284 mm	9,90 kg
55-07-330	0,304 mm	10,45 kg
55-07-333	0,328 mm	12,10 kg
55-07-336	0,365 mm	14,25 kg
55-07-340	0,400 mm	16,40 kg



TITANIUM®

Siła i wytrzymałość made in Japan

Titanium® Competition to żyłka przyponowa przeznaczona specjalnie dla wyczynowców startujących w zawodach sptawikowych. Odporność na ścieranie oraz na osłabiające działanie zanieczyszczeń chemicznych i promieniowanie UV zapewnia jej najnowocześniejszą powłokę fluorocarbonową. Świetna również do metody skróconego zestawu przy połowie na baty i tyczki. Niewidoczny w wodzie jasnoperłowy kolor.

cena od 5^{90*}

TITANIUM® COMPETITON 25 m

NR KATALOGOWY	SREDNICA	WYTRZYMALOŚĆ
55-AO-085	0,085 mm	0,85 kg
55-AO-105	0,105 mm	1,25 kg
55-AO-125	0,125 mm	1,90 kg
55-AO-145	0,145 mm	2,45 kg
55-AO-165	0,165 mm	3,05 kg
55-AO-185	0,185 mm	4,20 kg
55-AO-205	0,205 mm	5,30 kg
55-AO-225	0,225 mm	5,95 kg

METHOD Feeder

cena od 18^{50*}

Copolymer made in Japan

Japońska, specjalistyczna żyłka o ciemnobrązowym zabarwieniu, przeznaczona do połowów z koszykiem zanętowym. Szybkotonąca, wyjątkowo odporna na przetarcia, superwytrzymała na węzły, wykazuje brak pamięci i odporność na szkodliwe działanie promieni UV. Gładka powierzchnia zapewnia dalekie i precyzyjne rzuty zestawem. Kolor żyłki ciemnobrązowy.



METHOD FEEDER 150 m

NR. KATALOGOWY	ŚREDNICA	WYTRZYMAŁOŚĆ
55-SF-118	0,18 mm	4,55 kg
55-SF-120	0,20 mm	5,30 kg
55-SF-122	0,22 mm	6,15 kg
55-SF-124	0,24 mm	7,10 kg
55-SF-126	0,26 mm	8,10 kg
55-SF-128	0,28 mm	9,20 kg

Właściwości:

- wyjątkowo odporna na przetarcia
- super wytrzymała na węzły
- brak pamięci
- odporna na szkodliwe działanie promieni UV



SILURO MONSTER

EXTRA STRONG FISHING LINE

cena od 26^{90*}

Made in Europe

Specjalistyczna żyłka opracowana do połowu sumów. Jej niska rozciągliwość gwarantuje skuteczne zacięcie z dużej odległości, a duża wytrzymałość zapewnia bezpieczny hol wielkich sumów. Siluro Monster, w porównaniu do uniwersalnych żyłek, ma znacznie wzmocnioną odporność na przetarcia. Kolor czarny.

SILURO MONSTER 250 m

NR. KATALOGOWY	ŚREDNICA	MAKS. WAGA RYBY**
55-BM-240	0,400 mm	28,00 kg
55-BM-245	0,450 mm	30,00 kg
55-BM-250	0,500 mm	40,00 kg
55-BM-260	0,600 mm	60,00 kg

Właściwości:

- olbrzymia wytrzymałość na mokrym węźle
- niewidoczna w ciemnym dniu
- niska rozciągliwość
- doskonała trwałość
- supermocna na zrywanie
- odporna na przetarcia



** maksymalna waga holowanej ryby, zależy od umiejętności wędkarza

TANAKA

Fluorocarbon coated JAPANESE line

cena od 22^{90*}

Made in Japan

TANAKA - niewiarygodnie mocna żyłka ogólnego przeznaczenia. Wykonana w technologii potrójnej kompozycji: rdzeń z poliamidu o modyfikowanych łańcuchach polimerowych, otulina z elastycznego poliamidu RS oraz zewnętrzna ochronna warstwa z fluorocarbonu. Kolor żyłki jasnoszary.

TANAKA 150 m

NR KATALOGOWY	ŚREDNICA	WYTRZYMAŁOŚĆ
55-AN-161	0,161 mm	3,80 kg
55-AN-181	0,181 mm	4,80 kg
55-AN-202	0,202 mm	5,65 kg
55-AN-225	0,225 mm	6,50 kg
55-AN-242	0,242 mm	7,50 kg
55-AN-261	0,261 mm	8,75 kg
55-AN-283	0,283 mm	9,75 kg
55-AN-312	0,312 mm	10,80 kg
55-AN-347	0,347 mm	12,85 kg
55-AN-382	0,382 mm	14,70 kg

Właściwości:

- superwytrzymała na zrywanie
- niewidoczna w wodzie
- idealnie gładka
- brak pamięci
- odporna na szkodliwe działanie promieni UV



PRIMERA

Fluorocarbon coated JAPANESE line

cena od 22^{90*}

Made in Japan

PRIMERA PRO SPIN - rewelacyjna żyłka dla spinningistów. Wykonana w technologii potrójnej kompozycji: rdzeń z poliamidu o modyfikowanych łańcuchach polimerowych, otulina z elastycznego poliamidu RS oraz zewnętrzna ochronna warstwa z fluorocarbonu. Kolor żyłki jasnozielony.

PRIMERA PRO SPIN 150 m

NR KATALOGOWY	ŚREDNICA	WYTRZYMAŁOŚĆ
55-AD-125	0,125 mm	2,25 kg
55-AD-145	0,145 mm	2,85 kg
55-AD-161	0,161 mm	3,80 kg
55-AD-181	0,181 mm	4,80 kg
55-AD-202	0,202 mm	5,65 kg
55-AD-225	0,225 mm	6,50 kg
55-AD-254	0,254 mm	8,10 kg
55-AD-283	0,283 mm	9,75 kg
55-AD-312	0,312 mm	10,80 kg
55-AD-347	0,347 mm	12,85 kg

Właściwości:

- olbrzymia wytrzymałość na mokry węzeł
- niewidoczna w wodzie
- zredukowana rozciągliwość (20-24%)
- odporność na przecieranie
- doskonała trwałość
- supermocna na zrywanie



BLACK ROCK

Żyłka nowej generacji opracowana specjalnie na potrzeby wędkarstwa karpiego. Charakteryzuje się niską rozciągliwością, dużą wytrzymałością oraz dzięki dodatkowej powłoce silikonowej zwiększoną odpornością na przetarcia i uszkodzenia mechaniczne. Czarny kolor żyłki sprawia, że jest niewidoczna na dnie.

BLACK ROCK 600 m

NR KATALOGOWY	ŚREDNICA	MAKS. WAGA RYBY*
55-BB-624	0,245 mm	11 kg
55-BB-626	0,260 mm	13 kg
55-BB-628	0,275 mm	15 kg
55-BB-630	0,300 mm	17 kg
55-BB-633	0,330 mm	20 kg
55-BB-635	0,350 mm	23 kg
55-BB-640	0,400 mm	28 kg

cena od 39^{90*}

Made in Europe



Żyłki wykonane z japońskiego polimeru przy wykorzystaniu najnowszych linii produkcyjnych. Zastosowanie technologii multiwarstwowej umożliwiło wprowadzenie do struktury żyłki bardzo mocnego, wytrzymałego rdzenia podnoszącego jej własności. Trzy nowe żyłki Robinson Titan Power zostały opracowane pod kątem doboru do poszczególnych metod połowów.

TITAN POWER® SPINNING (150 m)

Żyłka jest mało rozciągliwa i bardzo mocna na mokrym węźle. Posiada jasnoniebieski kolor, który jest niewidoczny w wodzie. Dzięki precyzyjnej kalibracji średnica żyłki na całej długości jest jednakowa, co zapewnia dużą wytrzymałość liniową. Dostępna w ośmiu średnicach, dzięki czemu można dobrać odpowiednią grubość żyłki na średnie i duże okazy drapieżników. Kolor żyłki jasnoniebieski.

TITAN POWER® SPINNING 150 m

NR KATALOGOWY	ŚREDNICA	MAKS. WAGA RYBY**
55-BD-155	0,155 mm	5 kg
55-BD-175	0,175 mm	6 kg
55-BD-195	0,195 mm	8 kg
55-BD-215	0,215 mm	10 kg
55-BD-235	0,235 mm	13 kg
55-BD-260	0,260 mm	15 kg
55-BD-295	0,295 mm	17 kg
55-BD-330	0,330 mm	21 kg



cena od 9^{90*}

TITAN POWER® METHOD FEEDER (150 m)

Titan Power Method Feeder to nasza nowa propozycja dla wędkarzy łowiących na metodę oraz inne techniki gruntowe. Bardzo wytrzymała, odporna na przecieranie linka o brązowym kolorze jest niewidoczna na mulistym dnie dla żerujących ryb, przez co chętniej podchodzą one do przynęty. Precyzyjna kalibracja średnicy linki na całej długości zapewnia wyjątkową gładkość powierzchni, dzięki czemu możemy wykonywać dalekie i precyzyjne rzuty. Bardzo mocna na mokrym węźle. Kolor żyłki brązowy.

TITAN POWER® METHOD FEEDER 150 m

NR KATALOGOWY	ŚREDNICA	MAKS. WAGA RYBY**
55-BA-175	0,175 mm	6 kg
55-BA-195	0,195 mm	8 kg
55-BA-215	0,215 mm	10 kg
55-BA-235	0,235 mm	13 kg
55-BA-260	0,260 mm	15 kg
55-BA-295	0,295 mm	17 kg
55-BA-325	0,325 mm	21 kg
55-BA-345	0,345 mm	24 kg



cena od 9^{90*}

TITAN POWER® ULTRA STRONG (150 m)

Titan Power Ultra Strong to uniwersalna żyłka spełniająca wymogi wędkarstwa splotkowego. Cechuje ją wyjątkowa miękkość, co sprzyja oddawaniu dalekich i precyzyjnych rzutów. Dzięki odpowiedniej kalibracji, żyłka posiada jednakową średnicę na całej długości oraz dużą wytrzymałość na mokrym węźle. Kolor żyłki jasnoszary.

TITAN POWER® ULTRA STRONG 150 m

NR KATALOGOWY	ŚREDNICA	MAKS. WAGA RYBY**
55-BE-155	0,155 mm	5 kg
55-BE-175	0,175 mm	6 kg
55-BE-195	0,195 mm	8 kg
55-BE-215	0,215 mm	10 kg
55-BE-235	0,235 mm	13 kg
55-BE-260	0,260 mm	15 kg
55-BE-295	0,295 mm	17 kg
55-BE-330	0,330 mm	21 kg
55-BE-400	0,400 mm	26 kg
55-BE-450	0,450 mm	28 kg
55-BE-500	0,500 mm	31 kg



cena od 9^{90*}



Żyłki podlodowe

SUB-ZERO

Fluorocarbon coated

cena od 8^{90*}

Specjalistyczna żyłka nowej generacji opracowana do łowienia podlodowego. Dzięki pokryciu warstwą fluorocarbonu żyłka nie „zbiera” wody i nie obmarza. Nie sztywnieje ani nie traci wytrzymałości w niskich temperaturach. Bardzo odporna na przetarcia. Produkowana przy wykorzystaniu technologii opartej o koncepcję potrójnej kompozycji.

Żyłka wyprodukowana z wielostrukturального, japońskiego polimeru

- Specjalne zabezpieczenie przed mikropęknięciami w niskich temperaturach
- Podwyższona wytrzymałość liniowa, obniżony współczynnik tarcia powierzchniowego.

SUB-ZERO 35 M

NR KATALOGOWY	ŚREDNICA	WYTRZYMAŁOŚĆ
55-D5-008	0,08 mm	1,05 kg
55-D5-010	0,10 mm	1,45 kg
55-D5-012	0,12 mm	2,00 kg
55-D5-014	0,14 mm	2,50 kg
55-D5-016	0,16 mm	3,50 kg

Plecionki w technologii NPST (New Pre-Stretch Technology) z włókien Spectra made in USA.

Dzięki procesowi wstępnego naciągu początkowa średnica plecionki ulega zmniejszeniu, zachowując przy tym 100% wytrzymałości pierwotnej grubości. Dzięki podwójnemu, molekularnemu kryciu w technologii DMC (Double Molecular Coating), gwarantuje ochronę przed promieniowaniem UV oraz brak nasiąkliwości nawet po długim użytkowaniu.



średnica 0,12 mm - wytrzymałość 9,70 kg

Standardowa plecionka

Standardowa plecionka o dużo większej średnicy i rzadszym splocie wchłaniającym wodę.



Idealnie okrągły przekrój plecionki w technologii NPST.



Owalny przekrój innych plecionek.



Od kilku lat stosujemy plecionki z firmy Robinson. Używamy plecionek, które zostały stworzone do spinningowania. Są to głównie plecionki Robinson **Phantom Green Spin** oraz Robinson **Phantom Spin**. Do połowów morskich i do łowienia szczupaków w słonej wodzie (m.in. na Rugii w Niemczech) używamy plecionek Robinson **Sea Fox**, które zostały specjalnie stworzone do połowów w słonej wodzie.

Wszystkie plecionki z firmy Robinson są wykonane z najwyższej klasy włókien Spectra Fiber, które są produkowane w Stanach Zjednoczonych przez uznaną na całym świecie, firmę Honeywell. Samo pochodzenie włókien, z których produkowane są plecionki Robinson, świadczy o renomie i wysokiej klasie produktu. I to się potwierdza podczas ich użytkowania! Są naprawdę świetne. Zachowują swoje właściwości przez długi czas, nie niszczą się i nie mechacą. Zachowują swoją wytrzymałość i są odporne na działania wody i innych zewnętrznych czynników. Plecionki z firmy Robinson, które są produkowane z włókien Honeywell są godne polecenia nawet najbardziej wymagającym wędkarzom. To wysoka jakość i niezawodny produkt!

Polecamy www.przewodnicywedkarscy.pl.



Phantom GREEN SPIN

cena od (10m) 9^{50*}
 cena od (100m) 76^{90*}
 cena od (150m) 99^{90*}

Plecionka Phantom Green Spin została zaprojektowana specjalnie do połowów spinningowych wg nowatorskiej technologii wstępnego naciągu NPST (New Pre-Stretch Technology) z włókien Spectra produkowanych w USA. Uzyskano fantastyczne parametry: niską, prawie zerową rozciągliwość, okrągły przekrój. Dzięki procesowi wstępnego naciągu początkowa średnica plecionki ulega zmniejszeniu, zachowując przy tym w 100-procentach parametry wytrzymałościowe pierwotnej grubości. Najnowszy sposób krycia i impregnacji włókien DMC (Double Molecular Coating) gwarantuje ochronę przed promieniowaniem UV oraz brak nasiąkliwości nawet po długim użytkowaniu. Kolor zielony.

PLECIONKA PHANTOM GREEN SPIN

NR KAT. 10 m	NR KAT. 100 m	NR KAT. 150 m	ŚREDNICA	WYTRZYMAŁOŚĆ
56-PT-206	56-PT-006	56-PT-106	0,06 mm	4,95 kg
56-PT-208	56-PT-008	56-PT-108	0,08 mm	5,90 kg
56-PT-210	56-PT-010	56-PT-110	0,10 mm	8,05 kg
56-PT-212	56-PT-012	56-PT-112	0,12 mm	10,70 kg
56-PT-215	56-PT-015	56-PT-115	0,15 mm	14,35 kg
56-PT-218	56-PT-018	56-PT-118	0,18 mm	17,50 kg
56-PT-220	56-PT-020	56-PT-120	0,20 mm	21,90 kg
56-PT-223	56-PT-023	56-PT-123	0,23 mm	24,80 kg



Phantom SPIN

Plecionka Phantom Spin została zaprojektowana specjalnie do połowów spinningowych wg nowatorskiej technologii wstępnego naciągu NPST (New Pre-Stretch Technology) z włókien Spectra wyprodukowanych w USA. Uzyskano fantastyczne parametry: niska, prawie zerowa rozciągliwość, okrągły przekrój. Dzięki procesowi wstępnego naciągu początkowa średnica plecionki ulega zmniejszeniu, zachowując przy tym w 100-procentach parametry wytrzymałościowe pierwotnej grubości. Najnowszy sposób krycia i impregnacji włókien DMC (Double Molecular Coating) gwarantuje ochronę przed promieniowaniem UV oraz brak nasiąkliwości nawet po długim użytkowaniu. Jest bardzo dobrze widoczna dla wędkarza w czasie spinningowania. Kolor żółty.

PLECIONKA PHANTOM 100 m

NR KATALOGOWY	ŚREDNICA	WYTRZYMAŁOŚĆ
56-FL-010	0,10 mm	7,20 kg
56-FL-012	0,12 mm	9,70 kg
56-FL-015	0,15 mm	13,30 kg
56-FL-018	0,18 mm	15,10 kg
56-FL-020	0,20 mm	18,25 kg

 cena od 76^{90*}

TITAN POWER X9

Dziewięciwłóknowa, superwytrzymała plecionka przeznaczona do spinningu lub połowów gruntowych. Wkomponowanie jednego włókna jako rdzenia i ciasny opłot pozostałych włókien pozwoliło uzyskać niemal idealnie okrągły przekrój. Plecionka charakteryzuje się bardzo dużą wytrzymałością i małą rozciągliwością. Zapewnia pewne zacięcie nawet na dużych odległościach, a następnie bezpieczny hol ryby. Plecionka posiada miękką strukturę, jest gładka i świetnie nawija się na szpulę kotłowrotka. Dzięki dodatkowej powłoce linka jest śliska i znacznie ułatwia wykonywanie dalekich i precyzyjnych rzutów. Dostępna w kolorze jasnozielonym.

PLECIONKA ROBINSON TITAN POWER X9

NR KAT. 100 m	NR KAT. 130 m	ŚREDNICA	MAKS. WAGA RYBY**
56-GG-014	56-GG-114	0,14 mm	17,5 kg
56-GG-016	56-GG-116	0,16 mm	20,0 kg
56-GG-018	56-GG-118	0,18 mm	23,0 kg
56-GG-020	56-GG-120	0,20 mm	26,0 kg
56-GG-022	56-GG-122	0,22 mm	29,0 kg
56-GG-025	56-GG-125	0,25 mm	33,0 kg

 cena od 72^{90*} (100 m)

 cena od 92^{90*} (130 m)

TITAN POWER X8

Uniwersalna, bardzo miękka i wytrzymała plecionka wykonana ze splotu 8 mikrowłókien. Przeznaczona zarówno do spinningu jak i połowów gruntowych. Każde z włókien pokryte jest dodatkową powłoką pozwalającą oddawać dalekie i precyzyjne rzuty. Nie jest rozciągliwa, a dodatkowo bardzo wytrzymała na przetarcia. Kolor jasnozielony.

PLECIONKA ROBINSON TITAN POWER X8

NR KAT. 100 m	NR KAT. 150 m	ŚREDNICA	MAKS. WAGA RYBY**
56-GE-008	56-GE-108	0,08 mm	7,5 kg
56-GE-010	56-GE-110	0,10 mm	8,5 kg
56-GE-012	56-GE-112	0,12 mm	13,0 kg
56-GE-014	56-GE-114	0,14 mm	16,5 kg
56-GE-016	56-GE-116	0,16 mm	20,0 kg
56-GE-018	56-GE-118	0,18 mm	23,0 kg
56-GE-020	56-GE-120	0,20 mm	26,0 kg
56-GE-022	56-GE-122	0,22 mm	29,0 kg
56-GE-024	56-GE-124	0,25 mm	33,0 kg
56-GE-028	56-GE-128	0,28 mm	39,0 kg

 cena od 45^{90*} (100 m)

 cena od 59^{90*} (150 m)

TITAN POWER GA X4

Bardzo wytrzymała plecionka uniwersalnego przeznaczenia, do spinningu i połowów gruntowych. Mała rozciągliwość gwarantuje pewne zacięcie oraz bezpieczny hol ryby. Titan Power GA X4 jest nienasiąkliwa i długo zachowuje swoje pierwotne właściwości. Kolor jasnozielony.

PLECIONKA TITAN POWER GA X4 100, 150 m

NR KAT. 100 m	NR KAT. 150 m	ŚREDNICA	MAKS. WAGA RYBY**
56-GA-006	56-GA-106	0,06 mm	5,5 kg
56-GA-008	56-GA-108	0,08 mm	7,0 kg
56-GA-010	56-GA-110	0,10 mm	8,0 kg
56-GA-012	56-GA-112	0,12 mm	12,0 kg
56-GA-014	56-GA-114	0,14 mm	16,0 kg
56-GA-016	56-GA-116	0,16 mm	19,0 kg
56-GA-018	56-GA-118	0,18 mm	22,0 kg
56-GA-020	56-GA-120	0,20 mm	24,0 kg
56-GA-022	56-GA-122	0,22 mm	27,0 kg
56-GA-024	56-GA-124	0,25 mm	30,0 kg
56-GA-028	56-GA-128	0,28 mm	38,0 kg
56-GA-040	-	0,40 mm	50,0 kg

 cena od 34^{90*} (100 m)

 cena od 46^{90*} (150 m)

Najwyższej jakości linki muchowe. Bardzo trwałe, miękkie, o nadzwyczajnych właściwościach rzutowych. Zachowują idealną miękkość nawet w bardzo zimnej wodzie. Dostosowane do wszystkich metod połowu - modele pływające unoszą się na powierzchni nawet w bystrym nurcie, pozwalając poprowadzić muchę nad stanowiskami ryb. Tonące pozwalają poprowadzić muchę w głębokich partiach wody, co bywa szczególnie przydatne wiosną, kiedy łowimy na streamery lub na klasyczną mokrą muchę.



Linka muchowa Robinson Premium
długość 100 ft/30 m

NR KAT.	TYP	KOLOR
DT-PLYWAJĄCY		
58-A2-DT4-F	DT4F	łososiowy
58-A2-DT5-F	DT5F	łososiowy
58-A2-DT6-F	DT6F	łososiowy
WF-INTERMEDIATE		
58-A2-WF4-I	WF4I	przezroczysty
58-A2-WF5-I	WF5I	przezroczysty
58-A2-WF6-I	WF6I	przezroczysty
WF-PLYWAJĄCY		
58-A3-WF4-F	WF4F	żółty fluo
58-A3-WF5-F	WF5F	żółty fluo
58-A3-WF6-F	WF6F	żółty fluo
WF-TONAĆY		
58-A3-WF5-S	WF5S	szary
58-A3-WF6-S	WF6S	szary
58-A3-WF7-S	WF7S	szary

Linka muchowa Robinson
- tonąca długość 90 ft/27 m

NR KAT.	TYP	KOLOR
58-A1-W55	WF5S	ciemnozielony
58-A1-W56	WF6S	ciemnozielony
58-A1-W57	WF7S	ciemnozielony

Linka muchowa Robinson
- pływająca długość 90 ft/27 m

NR KAT.	TYP	KOLOR
58-A1-DF3	DT3F	jasnoniebieski
58-A1-DF4	DT4F	jasnoniebieski
58-A1-DF5	DT5F	jasnoniebieski
58-A1-DF6	DT6F	jasnoniebieski
58-A1-DF7	DT7F	jasnoniebieski
58-A1-WF3	WF3F	pomarańczowy fluo
58-A1-WF4	WF4F	pomarańczowy fluo
58-A1-WF5	WF5F	pomarańczowy fluo
58-A1-WF6	WF6F	pomarańczowy fluo
58-A1-WF7	WF7F	pomarańczowy fluo

ŁĄCZNIK LINKI Z PRZYPONEM



NR KAT.	TYP	KOLOR
58-BL-01	Łącznik linki z przyponem 3 szt.	przezroczysty
58-BL-02	Łącznik linki z przyponem 3 szt.	fluo

PRZYPONY KONICZNE I KONICZNE ŻYŁKOWE



Przypony koniczne, wykonane z najlepszych dostępnych na rynku materiałów. Pozwalają na bardzo celne rzuty oraz prowadzenie much w dowolnej warstwie wody.

NR KAT.	ŚREDNICE	DL.	KOLOR
58-P1-4X	0,53 mm/0,18 mm	2,7 m	przezroczysty
58-P1-5X	0,50 mm/0,15 mm	2,7 m	przezroczysty
58-P1-6X	0,43 mm/0,13 mm	2,7 m	przezroczysty
58-P1-7X	0,43 mm/0,10 mm	2,7 m	przezroczysty

NR KAT.	TYP	DL.	KOLOR
58-P2-IN	Przypion koniczny Intermediate	2,7 m	brązowy
58-P2-SI	Przypion koniczny Sinking	2,7 m	brązowy
58-P2-FS	Przypion koniczny Fast Sinking	2,7 m	brązowy

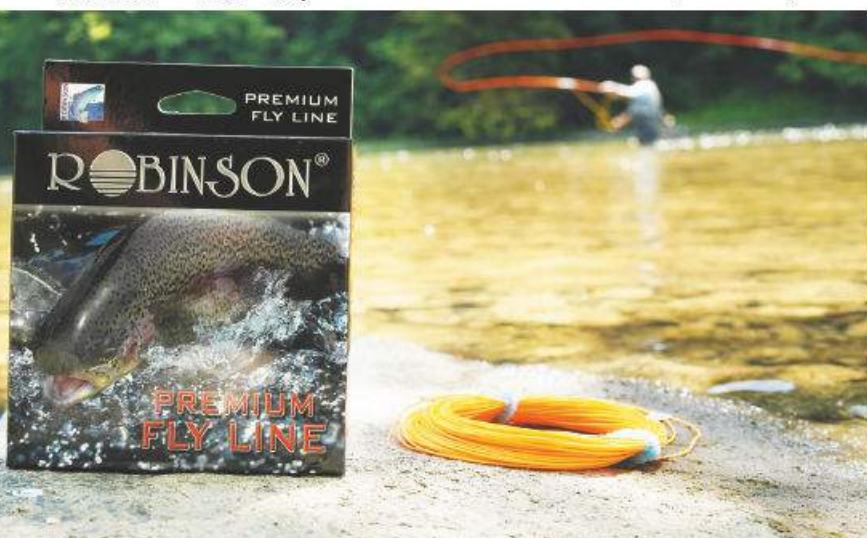

ROBINSON HOOK TECHNOLOGY

Haki Titanium® to nasza wizytówka technologiczna, rewelacyjnie przyjmowana na światowych rynkach wędkarskich. Dzięki wiedzy, jaką dysponują zawodnicy drużyny szaławikowej ROBINSON Team, dzięki olbrzymiemu doświadczeniu naszego zaplecza technicznego stworzyliśmy unikalną ofertę nowoczesnych haków wędkarskich, produkowanych według najwyższych, światowych standardów Hi-Tech, która staje się wzorcem dla innych wytwórców.

W produkcji haczyków ważne są dwa elementy: technologia i doświadczenie. Haki Titanium® są produktem, w którym oba wymienione elementy są zawarte w idealnej proporcji.

Technologia RHT (Robinson Hook Technology) opiera się na wykorzystaniu stali węglowej najwyższej jakości, o jednorodnej strukturze wewnętrznej, charakteryzującej się najbardziej wyśrubowanymi właściwościami wytrzymałościowymi, głównie odpornością na zginanie. Nasze haki nie pękają! Stal ma tak olbrzymią sprężystość, że nawet przy ekstremalnych obciążeniach nie występują odkształcenia plastyczne i nie pojawiają się pęknięcia.

Ogromne znaczenie ma faza procesu technologicznego, w którym utrwalane są główne parametry wytrzymałościowe. Każdy haczyk poddawany jest specjalnej obróbce termicznej zakończonej hartowaniem.

Uwaga: RHT jest technologią, która w 100% eliminuje możliwość przehartowywania haczyków!

Wyjątkowy jest także proces ostrzenia, w którym wykorzystywane są metody elektrochemiczne i mechaniczne przy stałym wspomaganii

Najważniejsze, wspólne cechy haków Titanium® to przede wszystkim:

- **FAJTAŚTYCZNA OSTROŚĆ;**
- **OLBRZYMA WYTRZYMAŁOŚĆ NA ZGINANIE;**
- **ODPORNOŚĆ NA STĘPIENIE;**
- **100% ZABEZPIECZENIE PRZED KOROZJĄ.**

zaawansowanych systemów komputerowych. Ponieważ wszystkie haki Titanium® wykonywane są na nowych maszynach sterowanych centralnym systemem komputerowym, zapewniona jest stuprocentowa powtarzalność kształtu.

Haki Titanium® stały się błyskawicznie przebojem polskiego rynku wędkarskiego, gdyż stanowią idealne połączenie najnowocześniejszej technologii oraz doświadczeń polskich wędkarzy. Każdy model został zaprojektowany ściśle według wskazówek i sugestii praktyków ekspertów łowiących wszystkie gatunki ryb na poziomie profesjonalnym. Każdy model został jednocześnie poddany długiemu testowaniu, które potwierdziło skuteczność haczyka na łowisku.

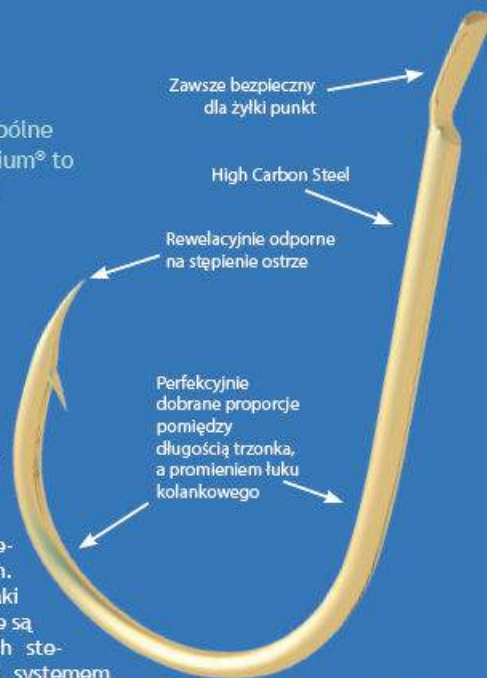

LEGENDA:

BR Brązowy	LB Jasno-brązowy	R Czerwony	DB Granatowy	N Nikiel						
BL Czarny	BN Czarny nikiel	BM Czarny mat	G Złoty	S Srebrny						
T Duratin	TIN Cyna	TC Teflon	SWP Odporny na wodę morską	x1 Bardzo mocny	x2 2-krotnie mocniejszy	x4 4-krotnie mocniejszy				

BIG FISH

Wielkie haki na drapieżniki

Numer katalogowy 02-P-188DB-...

Wielkość haka



Numer katalogowy 02-P-400BN-...

CAT FISH
400 BN
Pro Catfish

BN **x2** **BIG FISH** 2 szt. w opak.

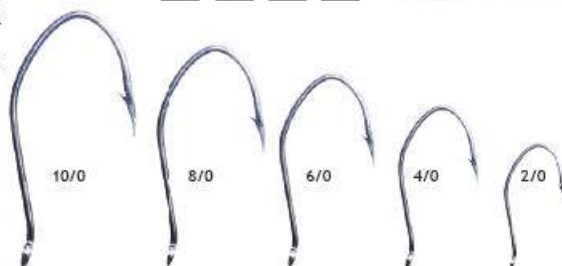

10/0, 8/0, 6/0, 4/0, 2/0

Seria ultramocnych haków o kształcie dopasowanym do holowania wielkich sumów. Najwyższej jakości stal węglowa gwarantuje ich ogromną moc. Polecane są również do połowu wielkich okazów innych gatunków ryb metodą gruntową lub na szaławik na żywcza.

Kotwice podwójne i potrójne

FAST CHANGE
303



40 szt. w opakowaniu

Numer katalogowy
03-303-04-K



4

Bardzo praktyczna kotwica trójramienna z jednym ramieniem niepołączonym z trzonkiem, dzięki czemu można ją szybko wymieniać na zestawie bez stosowania kółka łącznikowego. Przydatna przy metodzie żywcowej i spinningowej, do dozbierania zestawów trollingowych, miękkich przynęt, woblerów i innych sztucznych przynęt.

KOTWICA POTRÓJNA
302



50 szt. w opakowaniu

Numer katalogowy
03-P-302-2/0
03-P-302-1/0
03-P-302-01
03-P-302-02
03-P-302-04
03-P-302-06
03-P-302-08



2/0, 1/0, 1, 2, 4, 6, 8

Klasykna trójramienna kotwica o półokrągłych łukach. Siedem wielkości kotwic pozwala dobrać odpowiednią do rozmiarów sztucznej przynęty spinningowej lub wielkości żywca przy metodzie żywcowej. Groty kotwic są bardzo ostre, a ich wytrzymałość została sprawdzona przy połowie dużych drapieżników.

KOTWICA PODWÓJNA
202



50 szt. w opakowaniu

Numer katalogowy
03-P-202-01
03-P-202-02
03-P-202-04
03-P-202-06



2/0, 1/0, 1, 2, 4, 6, 8

Doskonała kotwica dwuramienna przeznaczona do połowów żywcowych. Niepołączone ramiona sprawiają, że jest ona bardzo praktyczna przy przygotowywaniu systemów spinningowych i żywcowych. Cztery wielkości pozwalają odpowiednio dobrać rozmiar do wielkości żywca czy filetu. Szczególnie przydatna przy połowie sandaczy i szczupaków.

Haki do bocznego troka

LONG STRAP
290 BN



10 szt. w opakowaniu
Boczny trok

Numer katalogowy
02-P-290BN-...

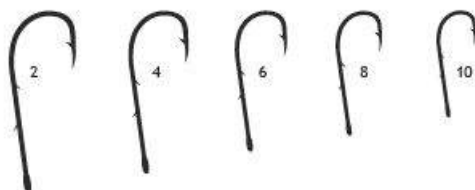

2, 4, 6, 8, 10

Haczyki do metody bocznego troka i czeburashki, z oczkiem i zadziarami zapobiegającymi zsuwaniu się przynęty.

CHEBURASHKA
291 BN



10 szt. w opakowaniu
Cheburashka

Numer katalogowy
02-P-291BN-...



1, 2, 4, 6, 8

Kute haczyki do czeburashki i metody bocznego troka. Wyjątkowa ostrość oraz mikrozadziór zapewniają pewny hol ryby.

Haki do drop shota

OFFSET WORM
295 BN



5 szt. w opakowaniu
Drop shot

Numer katalogowy
02-P-295BN-...

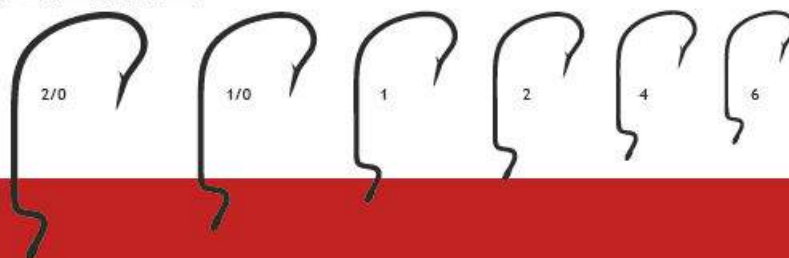

2/0, 1/0, 1, 2, 4, 6

Uniwersalne haki offsetowe przeznaczone do zbrojenia większości przynęt gumowych, w szczególności przynęt typu drop shot.

Method Feeder
501 BM

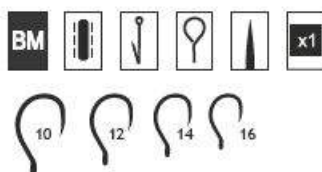

10, 12, 14, 16
Kute haczyki bezzadziorowe z oczkiem do prezentowania przynęt na włosie. Szeroki łuk kolankowy zapewnia pewny hol ryby.

10 szt. w opakowaniu
Numer katalogowy
02-P-501BM-...

Method Feeder
502 BM

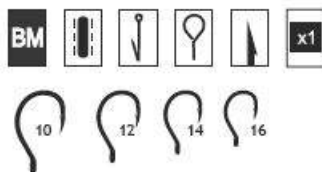

10, 12, 14, 16
Kute haczyki z oczkiem do prezentowania przynęt na włosie. Szeroki łuk kolankowy oraz mikrozdziór zapewniają pewny hol ryby.

10 szt. w opakowaniu
Numer katalogowy
02-P-502BM-...

Method Feeder
503 BN

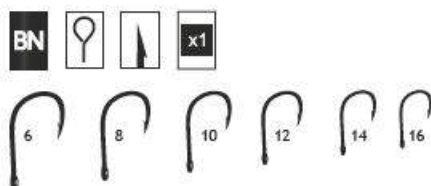

6, 8, 10, 12, 14, 16
Mocny haczyk z mikrozdziórem przeznaczony do połowu największych ryb na Method Feeder.

10 szt. w opakowaniu
Numer katalogowy
02-P-503BN-...

Method Feeder
504 BN

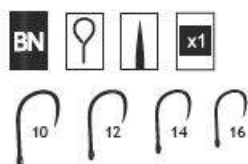

10, 12, 14, 16
Mocny haczyk bezzadziorowy na największe ryby łowione na Method Feeder.

10 szt. w opakowaniu
Numer katalogowy
02-P-504BN-...

Method Feeder
505 LB

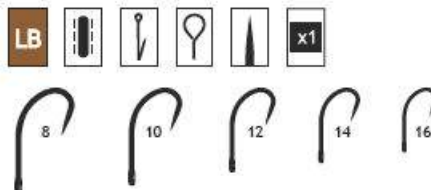

8, 10, 12, 14, 16
Kuty, sprawdzony wzór haka bezzadziorowego do zbrojenia większości przynęt na włosie. Jasnobrązowy, z oczkiem.

10 szt. w opakowaniu
Numer katalogowy
02-P-505LB-...

Method Feeder
506 LB

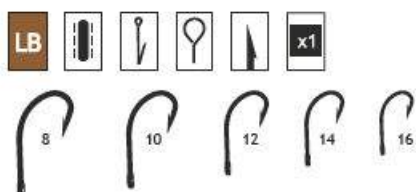

8, 10, 12, 14, 16
Kuty haczyk z mikrozdziórem do zbrojenia większości przynęt na włosie. Jasnobrązowy, z oczkiem.

10 szt. w opakowaniu
Numer katalogowy
02-P-506LB-...

Method Feeder
508 BM

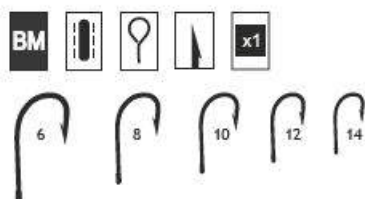

6, 8, 10, 12, 14
Klasyczny wzór kutego haczyka do Method Feedera z oczkiem i z mikrozdziórem.

10 szt. w opakowaniu
Numer katalogowy
02-P-508BM-...

Haki do połowu karpia

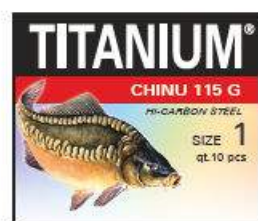

CHINU 115 G 10 szt. w opakowaniu

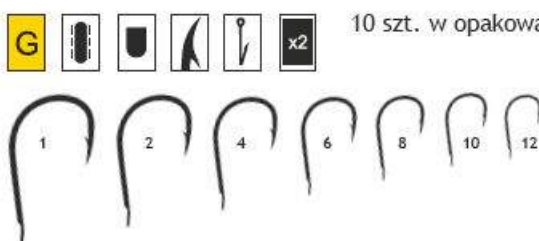

1, 2, 4, 6, 8, 10, 12
Seria mocnych haczyków z łopatką przeznaczonych do połowu dużych ryb karpio-watych.

Pro Carp

Numer katalogowy
02-P-115G-...



CHINU
115 BN



10 szt. w opakowaniu
*8 szt. w opakowaniu

2/0*, 1/0*, 1, 2, 4, 6, 8

Pro Carp



Seria mocnych haczyków z oczkiem przeznaczonych do połowu dużych ryb karpiowatych.

Numer katalogowy
02-P-115BN-...



MARU SODE
250 BN



10 szt.
w opakowaniu

5/0**, 3/0**, 2/0*, 1/0*, 1, 2,
4, 6, 8, 10

Pro Carp

*8 szt.
**5 szt.
w opakowaniu

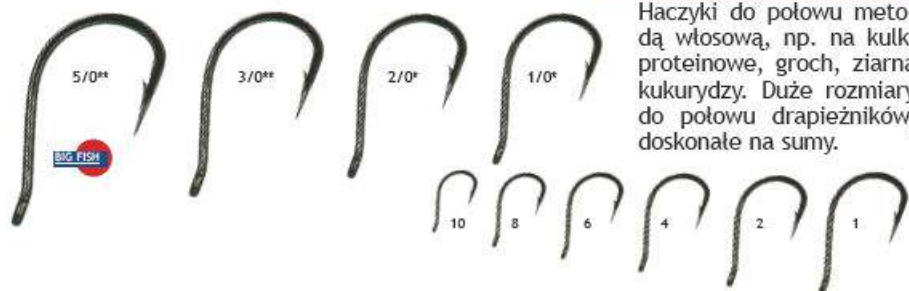

Haczyki do połowu metodą włosową, np. na kulki proteinowe, groch, ziarna kukurydzy. Duże rozmiary do połowu drapieżników, doskonale na sumy.

Numer katalogowy
02-P-250 BN-...



ISEAMA
240 BN



10 szt.
w opakowaniu

5/0**, 3/0**, 2/0*, 1/0*, 1, 2,
4, 6, 8, 10

Pro Carp

*8 szt.
**5 szt.
w opakowaniu

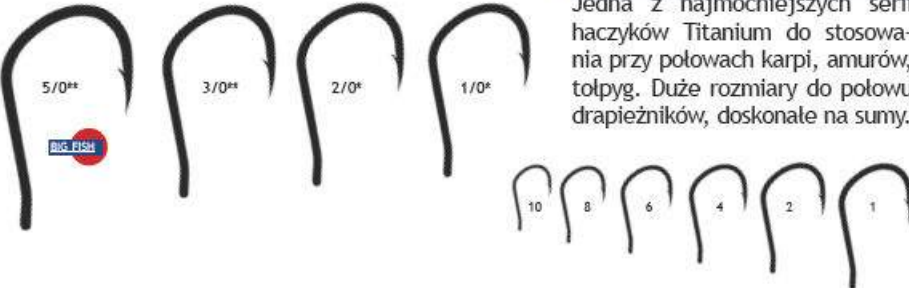

Jedna z najmocniejszych serii haczyków Titanium do stosowania przy połowach karpi, amurów, tołpyg. Duże rozmiary do połowu drapieżników, doskonale na sumy.

Numer katalogowy
02-P-240BN-...

Haki do połowu lina



CHINTA
180 BN



10 szt. w opakowaniu

1, 2, 4, 5, 6

Pro Tench



Specjalistyczny haczyk do połowu linów z dużych głębokości metodami gruntowymi na różne rodzaje przynęt.

Numer katalogowy 02-P-180BN-...



UMI TANAGO
230 N



10 szt. w opakowaniu

4, 6, 8, 10, 12

Pro Tench

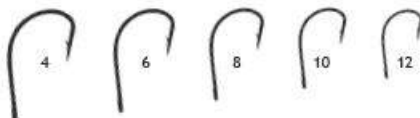

Haczyk do połowów gruntowych, srebrny kolor pozwala doskonale zamaskować haczyk w różnego rodzaju ciastach oraz niektórych przynętach roślinnych, jak pęczak czy płatki owsiane.

Numer katalogowy 02-P-230N-...

Haki do połowu karasia



KEIRYU
170 BN



10 szt. w opakowaniu

6, 8, 10, 12, 14

Pro Crucian

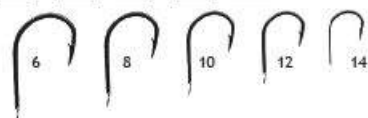

Model haczyka do połowu ryb spokojnego żeru na tak zwane delikatne przynęty, typu pinka, ohotka itd.

Numer katalogowy 02-P-170BN-...

Haki do połowu brzany

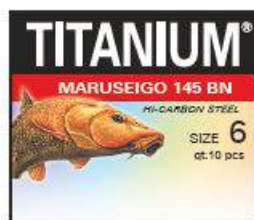

Numer katalogowy
02-P-145BN-...

MARUSEIGO
145 BN



10 szt. w opakowaniu

4, 6, 8, 10, 12, 14

Pro Barbel

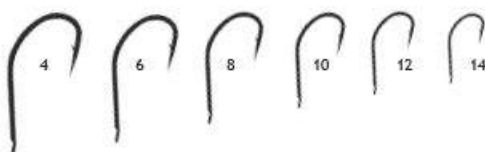

Seria haczyków z łopatką przeznaczonych do połowu metodami gruntowymi. Szczególnie przydatne do połowu brzany.



Numer katalogowy
02-P-245BN-...

MARUSEIGO
245 BN



10 szt. w opakowaniu

2, 4, 6, 8, 10

Pro Barbel

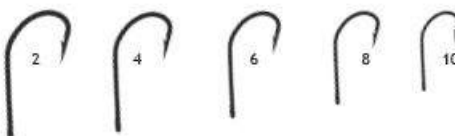

Seria haczyków z oczkiem przeznaczonych do połowu metodami gruntowymi. Szczególnie przydatne do połowu brzany.

Haki do połowu leszcza



Numer katalogowy
02-P-120BN-...

MASU
120 BN



10 szt. w opakowaniu

4, 6, 8, 10, 12

Pro Bream



Doskonały model haka do połowu metodą gruntową na feedera lub pickera. Szczególnie przydatny na leszcza oraz duże okazy białej ryby.

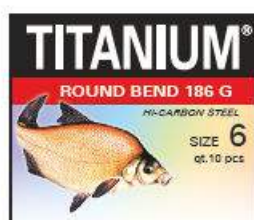

Numer katalogowy
02-P-186G-...

ROUND
BEND
186 G



10 szt. w opakowaniu

4, 6, 8, 10, 12

Pro Bream



Znakomity haczyk do okrągłych przynęt (kukurydza, groch, ciasto) na białą rybę.

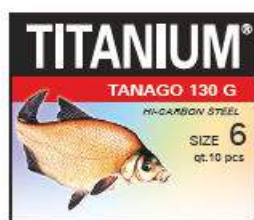

Numer katalogowy
02-P-130G-...

TANAGO
130 G



10 szt. w opakowaniu

4, 6, 8, 10, 12, 14

Pro Bream

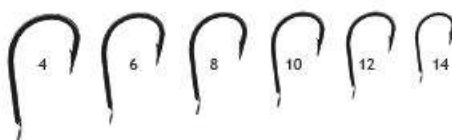

Haki do połowu ryb spokojnego żeru. Złoty kolor pozwala dopasować hak do większości przynęt roślinnych.



Numer katalogowy
02-P-135BN-...

KAIZU
135 BN



10 szt. w opakowaniu

4, 6, 8, 10, 12

Pro Bream

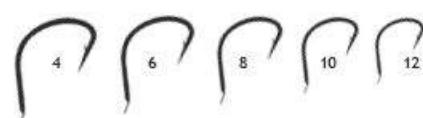

Seria haczyków z łopatką przeznaczonych do połowu leszczy i innych ryb karpowatych metodami gruntowymi, kształt haczyków tzw „samozacinający”.

Numer katalogowy 02-P-135BN-...

Haki do połowu leszcza

ROBINSON®

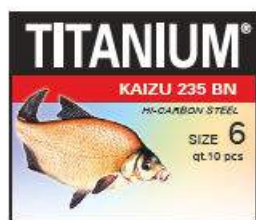

Numer katalogowy
02-P-235BH-...

KAIZU
235 BN



10 szt. w opakowaniu

4, 6, 8, 10, 12

Pro Bream

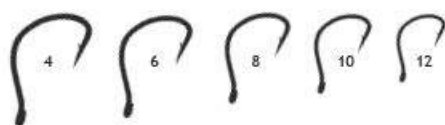

Seria haczyków z oczkiem przeznaczonych do połowu leszczy i innych ryb karpiowatych metodami gruntowymi, kształt haczyków tzw „samozacinający”.

Haki do połowu okonia



Numer katalogowy
02-P-182G-...

CRYSTAL
182 G



10 szt. w opakowaniu

1, 2, 4, 6, 8, 10

Pro Perch

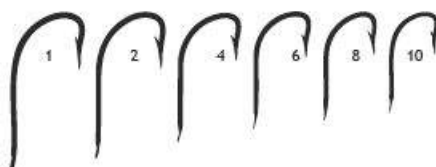

Doskonały, uniwersalny hak okoniowy, zarówno w połowie na szałwik, jak i metodami gruntowymi, do różnych rodzajów przynęt.

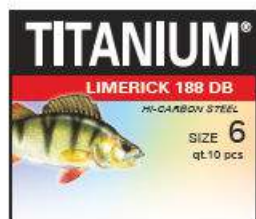

Numer katalogowy
02-P-188DB-...

LIMERICK
188 DB



1, 2, 4, 6, 8, 10

Pro Perch

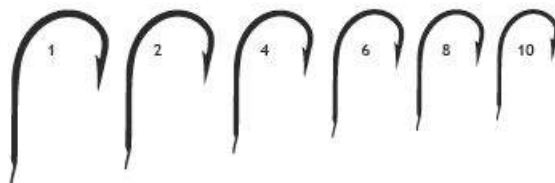

Doskonały, uniwersalny hak okoniowy, zarówno w połowie na szałwik, jak i metodami gruntowymi, do różnych rodzajów przynęt. Szczególnie sprawdza się na ciemnym dniu.

Haki do połowu sandacza

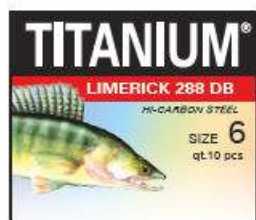

Numer katalogowy
02-P-288DB-...

LIMERICK
288 DB



10 szt. w opakowaniu
*8 szt. w opakowaniu

2/0*, 1/0*, 1, 2

Pro Zander

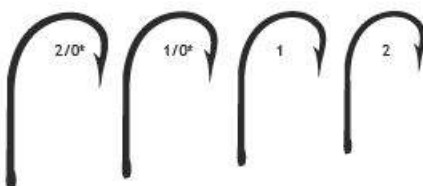

Cienki, a przy tym bardzo wytrzymały haczyk do połowu na żywcza sandacza i szczupaków.

Haki do połowu węgorza

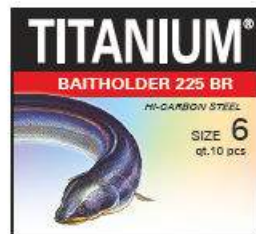

Numer katalogowy
02-P-225BR-...

BAITHOLDER
225 BR



10 szt. w opakowaniu
*8 szt. w opakowaniu

2/0*, 1/0*, 1, 2, 4, 6, 8

Pro Eel



Typowy model haczyka do połowu węgorzy. Dzięki zadziornom na trzonku przynęta typu rosówka lub czerwony robak nie zsuwa się z haczyka. Często wykorzystywany też do połowu na żywcza lub martwą rybkę.

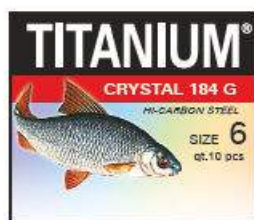

CRYSTAL
184 G



10 szt. w opakowaniu

6, 8, 10, 12, 14

Pro Roach



Bardzo cienki haczyk do połowu białej ryby, znakomity do białych robaków i tzw. pinki.

Numer katalogowy
02-P-184G-...

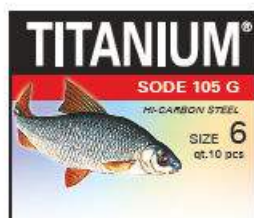

SODE
105 G



10 szt. w opakowaniu

8, 10, 12, 14

Pro Roach

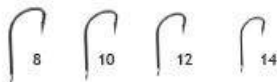

Haki do połowu na niewielkie przy-
nęty roślinne, np. pszenica, pęczak,
płatki owsiane.

Numer katalogowy
02-P-105G-...

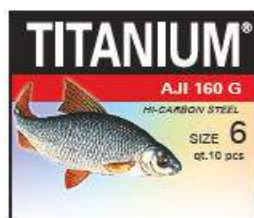

AJI
160 G



10 szt. w opakowaniu

6, 8, 10, 12

Pro Roach

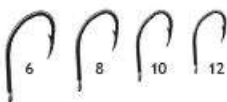

Model haczyka do połowu róż-
nymi metodami z dalekich odle-
głości, kształt oraz krótki trzo-
nek pozwalają na zacięcie ryby
z dużej odległości oraz długi hol.

Numer katalogowy
02-P-160G-...

Haki muchowe



PRO FLY
300 BR



10 szt. w opakowaniu

6, 8, 10, 12, 14, 16

Pro Roach

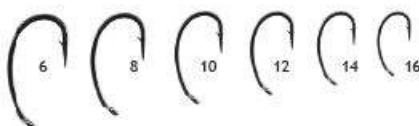

Specjalistyczny haczyk do nimfy,
tzw. kielzowy. Ważną zaletą takich
haków jest wyjątkowa ostrość oraz
sztywność, czyli mała podatność
na rozginanie. Dość duża waga
zapewnia szybkie tonięcie nimfy.

Numer katalogowy
02-P-300BR-...



PRO FLY
305 BR



10 szt. w opakowaniu

6, 8, 10, 12, 14

Pro Roach



Specjalistyczny hak do mokrej
muchy. Ma charakterystyczne dłu-
gie żądło i jest bardzo mocny.

Numer katalogowy
02-P-305BR-...



PRO FLY
310 BR



10 szt. w opakowaniu

8, 10, 12, 14, 16

Pro Roach

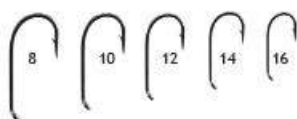

Specjalistyczny hak do suchej
muchy. Superlekki, kształt idealny
do imitacji jętek i chrzączek.

Numer katalogowy 02-P-310BR-...

Haki z przyponami

Doskonałe haki i doskonała żyłka precyzyjnie związane dają wędkarzowi komfort nad wodą. Przypon z hakami Robinson Titanium® gwarantuje pewność zacięcia i pewność trzymania ryby w czasie holu. Zastosowana żyłka Robinson Supercup® jest niesłychanie wytrzymała. Haki są perfekcyjnie dobrane do przynęt najczęściej stosowanych na dany gatunek ryby. Przypon ma długość 70 cm, a średnice zastosowanej żyłki wynoszą od 0,115 mm do 0,218 mm. Zarówno pokryta fluorocarbonem żyłka Supercup®, jak i haki były wielokrotnie testowane przez mistrzów Polski – członków klubu Robinson Team.

TITANIUM® Robinson Hook Technology



**CHINU
115 G**

Pro Carp



Przypon wiązany na haczyku z łopatką przeznaczonym do połowu dużych ryb karpiowatych.

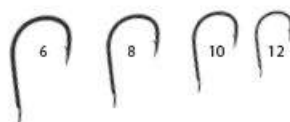

Numer katalogowy	Wielkość haka	Średnica żyłki
01-S-115G-06	6	0,172 mm
01-S-115G-08	8	0,147 mm
01-S-115G-10	10	0,128 mm
01-S-115G-12	12	0,128 mm

10 szt. w opakowaniu

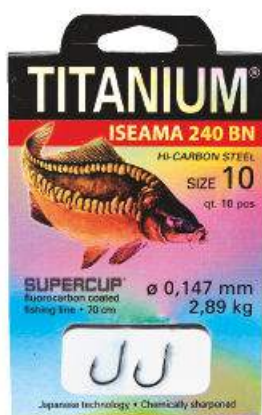

**ISEAMA
240 BN**

Pro Carp



Przypon wiązany na haczyku do stosowania przy połowach karpi, amurów, tołpyg.



Numer katalogowy	Wielkość haka	Średnica żyłki
01-S-240BN-02	2	0,218 mm
01-S-240BN-04	4	0,190 mm
01-S-240BN-06	6	0,172 mm
01-S-240BN-08	8	0,147 mm
01-S-240BN-10	10	0,147 mm

10 szt. w opakowaniu



**KEIRYU
170 BN**

Pro Crucian



Przypon wiązany na haczyku przeznaczonym do połowu ryb spokojnego żeru na tak zwane delikatne przynęty, typu pinka, ochotka itd.

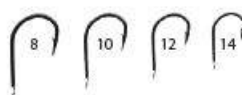

Numer katalogowy	Wielkość haka	Średnica żyłki
01-S-170BN-08	8	0,147 mm
01-S-170BN-10	10	0,128 mm
01-S-170BN-12	12	0,128 mm
01-S-170BN-14	14	0,115 mm

10 szt. w opakowaniu





MASU 120 BN

Pro Bream 10 szt. w opakowaniu



Przypon wiązany na haczyku przeznaczonym do metody gruntowej na feedera lub pickera. Szczególnie przydatny na leszcza oraz duże okazy białej ryby.

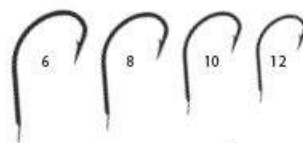

Numer katalogowy	Wielkość haka	Średnica żyłki
01-S-120BN-06	6	0,172 mm
01-S-120BN-08	8	0,147 mm
01-S-120BN-10	10	0,128 mm
01-S-120BN-12	12	0,128 mm



TANAGO 130 G

Pro Bream 10 szt. w opakowaniu



Przypon wiązany na haczyku do połowu ryb spokojnego żeru. Złoty kolor pozwala dopasować hak do większości przynęt roślinnych.



Numer katalogowy	Wielkość haka	Średnica żyłki
01-S-130G-06	6	0,172 mm
01-S-130G-08	8	0,147 mm
01-S-130G-10	10	0,128 mm
01-S-130G-12	12	0,128 mm
01-S-130G-14	14	0,115 mm



KAIZU 135 BN

Pro Bream 10 szt. w opakowaniu



Przypon wiązany na haczyku do połowu ryb spokojnego żeru. Szczególnie polecany do połowu leszczy i innych ryb karpiowatych metodami gruntowymi.

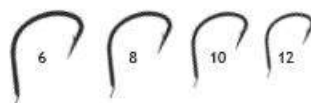

Numer katalogowy	Wielkość haka	Średnica żyłki
01-S-135BN-06	6	0,172 mm
01-S-135BN-08	8	0,147 mm
01-S-135BN-10	10	0,128 mm
01-S-135BN-12	12	0,128 mm



CRYSTAL 182 G

Pro Perch 10 szt. w opakowaniu



Przypon wiązany na uniwersalnym haczyku okoniowym przeznaczonym zarówno do połowu na szałwik, jak i metodami gruntowymi, do różnych rodzajów przynęt.

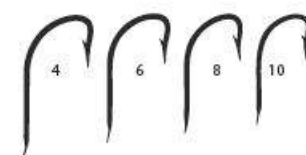

Numer katalogowy	Wielkość haka	Średnica żyłki
01-S-182G-04	4	0,190 mm
01-S-182G-06	6	0,172 mm
01-S-182G-08	8	0,147 mm
01-S-182G-10	10	0,128 mm



AJI 160 G

Pro Roach 10 szt. w opakowaniu



Przypon wiązany na haczyku do połowu różnymi metodami z dalekich odległości. Kształt oraz krótki trzonek pozwalają na zacięcie ryby z dużej odległości oraz długi hol.

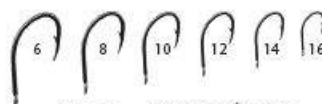

Numer katalogowy	Wielkość haka	Średnica żyłki
01-S-160G-06	6	0,172 mm
01-S-160G-08	8	0,147 mm
01-S-160G-10	10	0,128 mm
01-S-160G-12	12	0,128 mm
01-S-160G-14	14	0,115 mm
01-S-160G-16	16	0,115 mm



Przypony włosowe Titanium do Method Feeder TITANIUM*

Dzięki połączeniu najlepszej jakości haków Titanium do metody, z cieszącą się uznaniem wśród wędkarzy żyłką Supercup, stworzyliśmy szeroką gamę przyponów do method feeder. Perfekcyjnie

dobrane haki oraz trzy rodzaje mocowania przynęty - oczko, quick stop lub gumka - pozwolą każdemu wędkarzowi zwiększyć szanse na skuteczny połów. Długość przyponu wynosi 10 cm.

Przypon Titanium z oczkiem do Method Feeder

NR KAT.	ROZM. HAKA	ŚR. ŻYŁKI
01-S-501BM-08W	8	0,218 mm
01-S-501BM-10W	10	0,190 mm
01-S-501BM-12W	12	0,172 mm
01-S-501BM-14W	14	0,172 mm
01-S-502BM-08W	8	0,218 mm
01-S-502BM-10W	10	0,190 mm
01-S-502BM-12W	12	0,172 mm
01-S-502BM-14W	14	0,172 mm
01-S-503BN-08W	8	0,218 mm
01-S-503BN-10W	10	0,190 mm
01-S-503BN-12W	12	0,172 mm
01-S-503BN-14W	14	0,172 mm
01-S-504BN-08W	8	0,218 mm
01-S-504BN-10W	10	0,190 mm
01-S-504BN-12W	12	0,172 mm
01-S-504BN-14W	14	0,172 mm

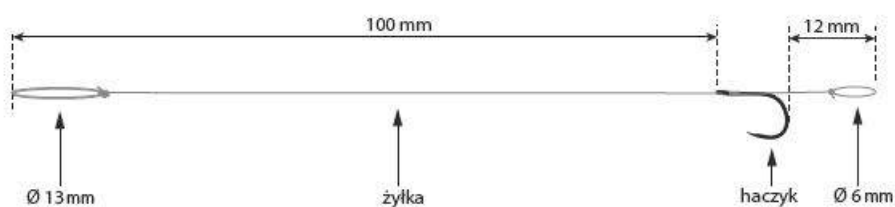

W tych przyponach użyto haków TITANIUM* oraz żyłki Robinson SUPERCUP

10 szt. w opak.



Przypon Titanium z gumką do Method Feeder

NR KAT.	ROZM. HAKA	ŚR. ŻYŁKI
01-S-501BM-08G	8	0,218 mm
01-S-501BM-10G	10	0,190 mm
01-S-501BM-12G	12	0,172 mm
01-S-501BM-14G	14	0,172 mm
01-S-502BM-08G	8	0,218 mm
01-S-502BM-10G	10	0,190 mm
01-S-502BM-12G	12	0,172 mm
01-S-502BM-14G	14	0,172 mm
01-S-503BN-08G	8	0,218 mm
01-S-503BN-10G	10	0,190 mm
01-S-503BN-12G	12	0,172 mm
01-S-503BN-14G	14	0,172 mm
01-S-504BN-08G	8	0,218 mm
01-S-504BN-10G	10	0,190 mm
01-S-504BN-12G	12	0,172 mm
01-S-504BN-14G	14	0,172 mm

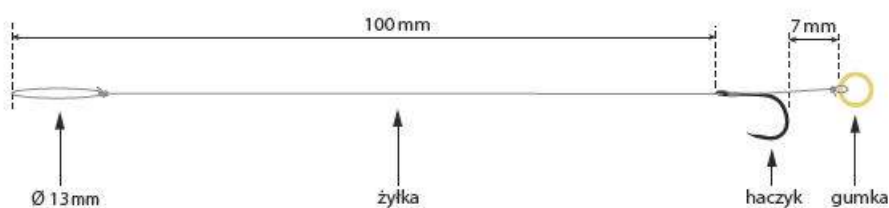

W tych przyponach użyto haków TITANIUM* oraz żyłki Robinson SUPERCUP

10 szt. w opak.



Przypon Titanium z quick stopem do Method Feeder

NR KAT.	ROZM. HAKA	ŚR. ŻYŁKI
01-S-501BM-08Q	8	0,218 mm
01-S-501BM-10Q	10	0,190 mm
01-S-501BM-12Q	12	0,172 mm
01-S-501BM-14Q	14	0,172 mm
01-S-502BM-08Q	8	0,218 mm
01-S-502BM-10Q	10	0,190 mm
01-S-502BM-12Q	12	0,172 mm
01-S-502BM-14Q	14	0,172 mm
01-S-503BN-08Q	8	0,218 mm
01-S-503BN-10Q	10	0,190 mm
01-S-503BN-12Q	12	0,172 mm
01-S-503BN-14Q	14	0,172 mm
01-S-504BN-08Q	8	0,218 mm
01-S-504BN-10Q	10	0,190 mm
01-S-504BN-12Q	12	0,172 mm
01-S-504BN-14Q	14	0,172 mm
01-S-505LB-08Q	8	0,218 mm
01-S-505LB-10Q	10	0,190 mm
01-S-505LB-12Q	12	0,172 mm

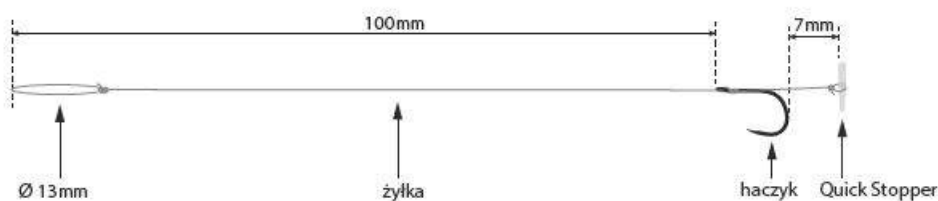

W tych przyponach użyto haków TITANIUM* oraz żyłki Robinson SUPERCUP

10 szt. w opak.



Główki Jigowe Titanium

Nowe wzory miękkich przynęt i ich różnorodność spowodowały zdecydowanie większe zainteresowanie spinningistów używaniem jigsaw. Skłoniło nas to do zaoferowania wędkarzom serii główek odpowiadających najnowszemu trendom. Główki jigowe Titanium mają wzmocniony, kuty i wydłużony hak, dzięki czemu można jigsawować bardzo długimi przynętami. Hak Titanium charakteryzuje się sprężystością i wytrzymałością, a dzięki zastosowaniu długiego ostrza typu Needle Point jest piekielnie ostry. Przedłużony grot powoduje pewne zacięcie, a mikrozadziór nie kalecty ryby. Precyzyjnie dopracowano proporcje główki, kotnierza i wielkości haka. Główki są wyprodukowane ze specjalnie utwardzonego ołowiu, a haki z wysokogatunkowej stali. Na skandynawskich testach główki okazały się bardzo trwałe, a ich moc była niezawodna w czasie holu wielkich drapieźników. Szeroka gama dostępnych wielkości haków oraz gramatur pozwala dobrać odpowiednią główkę do używanej miękkiej przynęty.

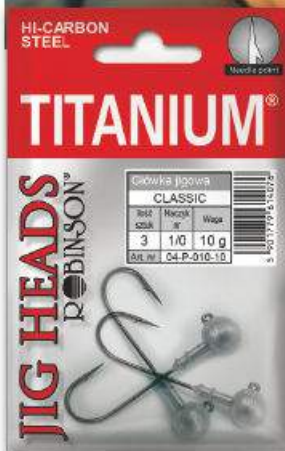

Wzmocniony hak Robinson Titanium

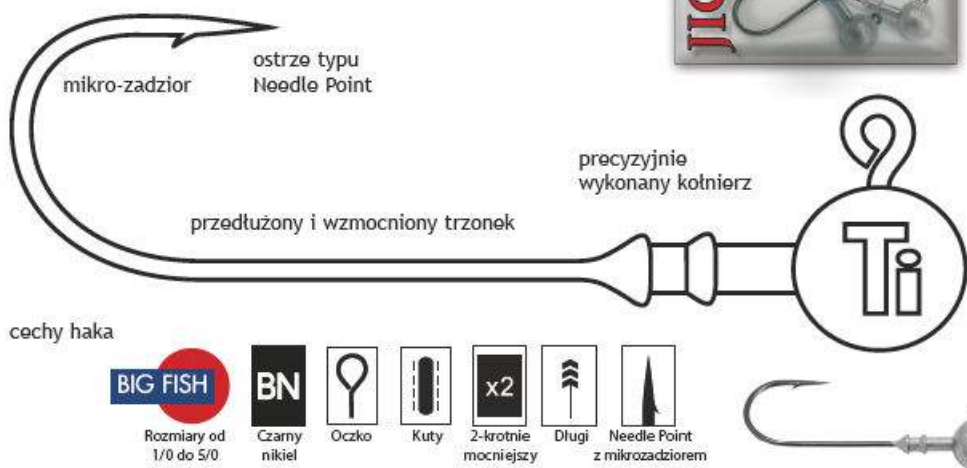

Główki Jigowe Titanium

3 sztuki w opakowaniu
nr. kat. rozmiar haczyka waga g

04-P-004-01	4	1
04-P-004-02	4	2
04-P-004-03	4	3
04-P-004-04	4	4
NEW 04-P-004-05	4	5
04-P-002-02	2	2
04-P-002-03	2	3
NEW 04-P-002-04	2	4
NEW 04-P-002-05	2	5
04-P-002-06	2	6
04-P-001-02	1	2
04-P-001-03	1	3
NEW 04-P-001-04	1	4
NEW 04-P-001-05	1	5
04-P-001-06	1	6
NEW 04-P-010-02	1/0	2
NEW 04-P-010-03	1/0	3
04-P-010-04	1/0	4
04-P-010-06	1/0	6
04-P-010-08	1/0	8
04-P-010-10	1/0	10
NEW 04-P-010-12	1/0	12
NEW 04-P-020-03	2/0	3
NEW 04-P-020-04	2/0	4
04-P-020-06	2/0	6
04-P-020-08	2/0	8
04-P-020-10	2/0	10
04-P-020-12	2/0	12
NEW 04-P-030-03	3/0	3
NEW 04-P-030-04	3/0	4
04-P-030-06	3/0	6
04-P-030-08	3/0	8
04-P-030-10	3/0	10
04-P-030-14	3/0	14
NEW 04-P-030-18	3/0	18
NEW 04-P-040-03	4/0	3
NEW 04-P-040-04	4/0	4
NEW 04-P-040-06	4/0	6
04-P-040-08	4/0	8
04-P-040-10	4/0	10
NEW 04-P-040-12	4/0	12
04-P-040-14	4/0	14
NEW 04-P-040-16	4/0	16
NEW 04-P-040-18	4/0	18
NEW 04-P-040-22	4/0	22
NEW 04-P-040-26	4/0	26
NEW 04-P-050-04	5/0	04
NEW 04-P-050-06	5/0	06
NEW 04-P-050-08	5/0	08
04-P-050-10	5/0	10
NEW 04-P-050-12	5/0	12
04-P-050-14	5/0	14
NEW 04-P-050-16	5/0	16
04-P-050-18	5/0	18
NEW 04-P-050-21	5/0	21
04-P-050-24	5/0	24
NEW 04-P-050-28	5/0	28
NEW 04-P-050-32	5/0	32
NEW 04-P-050-36	5/0	36
NEW 04-P-060-06	6/0	6
NEW 04-P-060-08	6/0	8
NEW 04-P-060-10	6/0	10
NEW 04-P-060-12	6/0	12
NEW 04-P-060-14	6/0	14
NEW 04-P-060-16	6/0	16
NEW 04-P-060-18	6/0	18
NEW 04-P-060-21	6/0	21
NEW 04-P-060-24	6/0	24
NEW 04-P-060-28	6/0	28
NEW 04-P-060-32	6/0	32
NEW 04-P-060-36	6/0	36



Simply the best

BŁYSTKI OBROTOWE

Oferujemy kompletny wybór błystek obrotowych – różne kształty, różne parametry, bogata kolorystyka oraz najważniejsze: najwyższa skuteczność na łowisku. Nasze wirówki przeszły przez łowiska niemal całego świata i zawsze opinia była jedna: doskonale produkty! Wszystkie proponowane modele wykonywane są w najnowocześniejszej technologii, dzięki której każdy element błystki – paletka, korpus, strzemiączko, itd. zachowuje najwyższą precyzję geometrii, jest trwały i zabezpieczony przed korozją.

41 - P 4 - S 01

błystki obrotowe typ wielkość typ wzór
błystki skrzydełka kolorystyczny

S – srebro; M – mosiądz; C – miedź

PANTHER



Specjalnie dobrana proporcja pomiędzy wydłużeniem paletki oraz masą korpusu umożliwia równomierną pracę przynęty w każdych warunkach – nawet przy bardzo wolnym prowadzeniu (z prądem i pod prąd) paletka zostaje wprawiona w ruch obrotowy. Uniwersalna przynęta na wiele gatunków drapieżników, m.in. na szczupaki, trocie, okonie, bolenie, pstragi potokowe i tęczowe, klenie, jazie, lipienie oraz wzdręgi.

nr kat.	rozmiar	waga	kolory
41 - P 0 - . .	0	2,0 g	S01, S02, S26, S29
41 - P 1 - . .	1	3,0 g	S01, S02, S26, S29, S30
41 - P 2 - . .	2	6,0 g	S01, S02, S26, S29, S30, S40
41 - P 3 - . .	3	8,0 g	S01, S02, S26, S29, S30, S40, S42
41 - P 4 - . .	4	12,0 g	S01, S02, S26, S29, S40, S42



SCALE

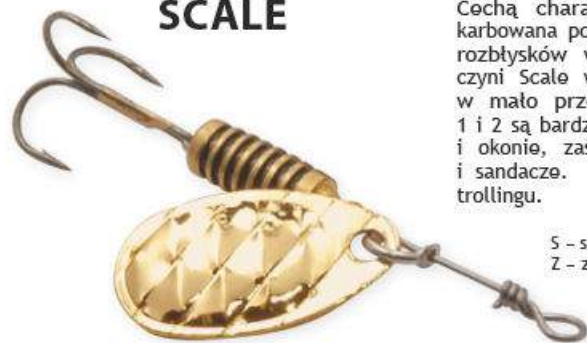

Cechą charakterystyczną tej obrotówki jest karbowana powierzchnia paletki. Daje ona więcej rozbłyków w wodzie niż płaska paletka co czyni Scale wirówką doskonale widoczną nawet w mało przezroczystych akwenach. Rozmiary 1 i 2 są bardzo skuteczne na pstragi, klenie, jazie i okonie, zaś większe – na szczupaki, bolenie i sandacze. Bardzo dobra przynęta do wolnego trollingu.

nr kat.	rozmiar	waga	kolory
41 - C 1 - . .	1	5,0 g	S01, Z01
41 - C 2 - . .	2	8,0 g	S01, Z01
41 - C 3 - . .	3	11,5 g	S01, Z01
41 - C 4 - . .	4	18,0 g	S01

S – srebro
Z – złoty



TIGER



Jedna z najskuteczniejszych przynęt spinningowych, prowokuje do ataku wszystkie drapieżniki występujące w naszych wodach. Kolorystyka opracowana pod kątem różnych gatunków ryb. Bez względu na wielkość Tiger zawsze idealnie „wchodzi na obroty”, nawet podczas łowienia w rzekach o silnym uciążu wody i prowadzenia z prądem. Największe modele są znakomitą przynętą do trollingu w głębszych jeziorach.

nr kat.	rozmiar	waga
41 - T 1 - . .	1	3,5 g
41 - T 2 - . .	2	6,0 g
41 - T 3 - . .	3	8,0 g
41 - T 4 - . .	4	12,0 g



SONIC

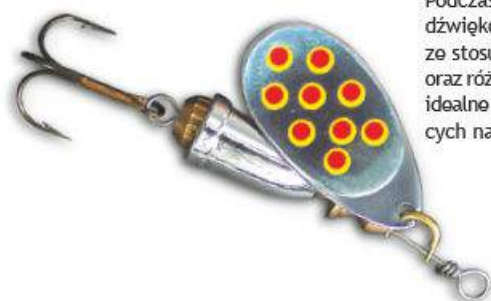

Klasyczny model błystki obrotowej generującej silną falę hydroakustyczną. Charakterystyczny dzwinkowy kształt korpusu z wewnętrznym rdzeniem. Podczas pracy w wodzie korpus generuje efekty dźwiękowe, dodatkowo wabiące drapieżnika, nawet ze stosunkowo dużej odległości. Bogata kolorystyka oraz różnorodność gabarytów (4 wielkości) umożliwia idealne dopasowanie do aktualnych warunków panujących na łowisku.

nr kat.	rozmiar	waga	kolory
41 - S 1 - . .	1	4,0 g	S17, S28, S33, M34
41 - S 2 - . .	2	6,0 g	S17, S28, S33, M34
41 - S 3 - . .	3	10,0 g	S17, S28, S33, S49, M34
41 - S 4 - . .	4	13,0 g	S17, S28, S33, S49, M34



GEPARD



Seria sprawdzonych błystek wirowych z doczepianą główką dociążającą. Doczepienie olowanej główki znakomicie poprawia zasięg rzutu oraz ułatwia równe prowadzenie na zadanej głębokości. Podczas pracy w wodzie Gepard zostawia za sobą szeroki ślad hydroakustyczny, oddziałujący skutecznie na linię boczną drapieżników. Doskonała całosezonowa przynęta na szczupaki i okonie.

GEPARD GH (z dociążeniem)

nr kat.	rozmiar	waga
41 - GH1 - . . .	1	11,0 g
41 - GH2 - . . .	2	15,0 g
41 - GH3 - . . .	3	21,0 g
41 - GH4 - . . .	4	32,0 g



BŁYSTKI WAHADŁOWE

Tradycja jest ostoją, na której ROBINSON buduje skuteczny program wędkarski. Największą tradycję w obrębie przynęt spinningowych stanowią błystki wahadłowe. Oferta ROBINSONA jest w tym zakresie najlepszym potwierdzeniem: nasze wahadłówki są super, są fantastyczne. W każdym calu dopracowane, po prostu idealne!

42 - PI - S 36 K02
 błystki typ typ waga wzór
 wahadłowe błystki skrzydełka kolorystyczny

S - srebro; M - mosiądz; C - miedź; Z - złoto; D - dwukolorowa (srebrny grzbiet, mosiężny spód)

PIKE

Udoskonalony wzór jednej z najskuteczniejszych błystek wahadłowych – popularnego „gnoma”. Czy można jeszcze coś w tak znakomitej przynęcie zmienić i poprawić? Okazuje się, że tak! Kolorystyka, wzór nałożonego deseni – to są elementy, dzięki którym Pike to nie tylko tradycja, ale również nowoczesność! Wyjątkowo skuteczny model wahadłówki na wszystkie drapieżniki, które są do wyjęcia z naszych wód.

nr kat.	rozmiar	waga	kolory
42-PI-S12-..	2	12,0 g	S, H01, K02, K04
42-PI-S18-..	3	18,0 g	S, H03, K02



ASP

Specjalistyczna wahadłówka opracowana pod kątem łowienia boleni. Wydłużenie oraz odpowiednie podgięcie umożliwiają bardzo precyzyjne prowadzenie w rzekach, przy zmiennej sile uciągu wody. Zastosowane rozłożenie masy dodatkowo umożliwia oddawanie dalekich rzutów, co w przypadku polowania na bolenie jest bardzo istotnym elementem stosowanej taktyki.

nr kat.	rozmiar	waga
42-AS-S07-..	1	7,0 g



BŁYSTKI WAHADŁOWE

TROPHY



Przynęta na duże szczupaki i sandacze oraz na największe łososiowate – łososie i trocie. Dobrze trzyma się dna, wykonuje bardzo silne wahnięcia, które przy szybszym prowadzeniu przechodzą w kolebanie względem podłużnej osi. Starzy wyjadacze stosują Trophy jako niezawodną przynętę do trollingu w dużych jeziorach (umiarkowana prędkość trollowania).

nr kat.	rozmiar	waga	kolor
42-RO-.14-	2	14,0 g	D
42-RO-.18-	3	18,0 g	5



Dwukolorowa, srebrny grzbiet, mosiężny spód.

BASIC



Standardowa, uniwersalna wahadłówka, która zawsze powinna być w torbie spinningisty. Niezliczona ilość okazów, które stały się jej ofiarami sprawia, że Basic można zaliczyć do najskuteczniejszych, a zarazem najprostszych, przynęt spinningowych. Precyzyjnie dobrany kształt oraz wielkość kotwic w znaczny sposób podnoszą chwytliwość wahadłówki.

nr kat.	rozmiar	waga	kolory
42-BA-S07-...	1	7,0 g	S, K01
42-BA-S15-...	2	15,0 g	S, K01
42-BA-S21-...	3	21,0 g	S, K01, K05



MAKRELA/MACKEREL



Błystka Robinsona stała się hitem poprzedniego sezonu, a to dlatego, że coraz popularniejsze staje się łowienie troci i łososi w strefie przybrzeżnej Bałtyku zarówno brodząc, jak i z łódki i kutra. Na przybrzeżnych płycznach najskuteczniejsze będą mniejsze rozmiary, zaś na głębsze morze polecamy cięższe, 20-gramowe błyski. Makreła jest również bardzo dobrą błystką na rzeczne i jeziorowe sandacze i szczupaki.

nr kat.	rozmiar	waga	kolory
42-MA-S14-...	1	14,0 g	S
42-MA-S20-...	3	20,0 g	K14, K15

FIGHTER



Skuteczna przynęta na sumy, szczupaki, sandacze, trocie, duże okonie. Wahadłówka w kształcie łeczki z głębokimi, okrągłymi wytłoczeniami na powierzchni. Specyficzny kształt umożliwia generację dodatkowych efektów hydroakustycznych, które odbierane są przez linię boczną drapieżnika i prowokują go do ataku

nr kat.	rozmiar	waga	kolory
42-FI-S07-...	1	7,0 g	K06, K07, K08
42-FI-S09-...	2	9,0 g	K06, K07, K08, K09
42-FI-S19-...	3	19,0 g	K06, K07, K08, K09





Oferujemy sprawdzone zestawy błystek obrotowych, przeznaczone do połowu konkretnych gatunków drapieżników. Odpowiedni dobór rozmiarów i kolorystyki zapewnia szybki i pewny wybór przynęty na określony w nazwie gatunek ryb.



Zestaw błystek „Perch – Chub 1” (okoń, kłeń) 41-Z1-PE3
błystki w zestawie: 41-P0-S02; 41-P0-S29; 41-T1-S20;
41-S1-S28; 41-T1-S31



Zestaw błystek „PIKE 2” (szczupak 2) 41-Z1-PI4
błystki w zestawie: 41-T2-S20; 41-S3-S35; 41-P3-S30;
42-FI-S07-K09; 42-TR-S11-H01



Zestaw błystek „Perch – Chub 2” (okoń, kłeń 2) 41-Z1-PE4
błystki w zestawie: 41-P0-S25; 41-P1-S26; 41-T1-S23;
41-S1-S35; 41-T1-S32



Zestaw błystek „PIKE 3” (szczupak 3) 41-Z1-PI5
błystki w zestawie: 42-FI-S19-K06; 42-FI-S09-K09; 42-TR-S15;
42-PI-S23-K05; 42-PI-S12-K02



Zestaw błystek „Trout ” (pstrąg) 41-Z1-TR2
błystki w zestawie: 41-P1-S24; 41-T1-S20; 41-T1-S23;
41-S1-S35; 41-S2-M34



Zestaw błystek „ASP” (bolerń) 41-Z1-AS2
błystki w zestawie: 42-FI-S08-K08; 42-FI-S07-K07;
42-ST-S10; 42-TR-S07-H02; 42-PI-S12-K05

 **ROBINSON**[®]

WOBBLERS

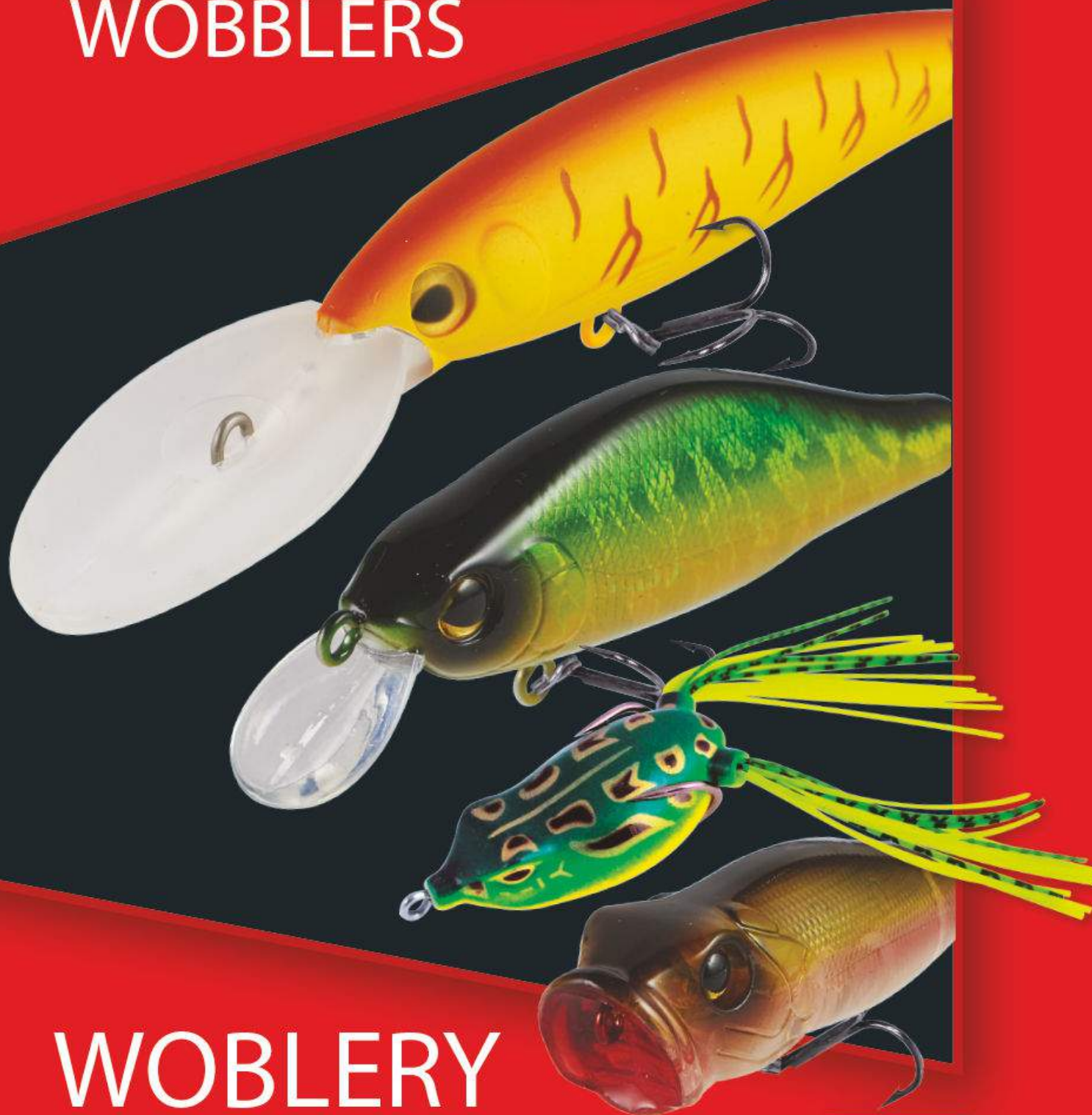

WOBLERY

NEW

Wizzy, Slasher, Cossack, Arnie,
Goodie, Reev, Monroe, Weaver,
Squinter



Jesteśmy przekonani, że bieżący rok, tak jak poprzedni, może być przełomowy dla wszystkich wędkarzy, którzy zdecydują się na połowy naszymi woblerami. Nadchodzący sezon to świetna okazja do pobicia życiowych rekordów. Nasi testerzy wyselekcjonowali w tym roku aż dziewięć nowych modeli woblerów przeznaczonych do połowu szczupaków, okoni, boleni, troci, sandaczy, pstrągów oraz pozostałych drapieżników. Do oferty trafiło pięć woblerów pływających - ARNIE, GOODIE, REEV, MONROE, WEAVER; jeden wobler powierzchniowy - WIZZY; dwa wobler typu suspending - SLASHER, COSSACK; oraz jeden tonący - SQUINTER. Tegoroczną ofertę poszerzyliśmy o ponad 40 nowych wzorów kolorystycznych znanych i lubianych przynęt Robinson. Nasze przynęty są perfekcyjnie wykonane, o doskonałej akcji i bezbłędnie dobranej kolorystyce, sugerująco mieniają w wodzie dzięki powierzchniom holograficznym. Uzbrojone w światowej klasy kotwice VMC zapewniają pewne zacięcia. Są one wyjątkowo atrakcyjną przynętą, której nie może zabraknąć w pudełku wytrawnego spinningisty.



WOBLERY POWIERZCHNIOWE

NR KAT.	NAZWA	DŁUGOŚĆ (mm)	WAGA (g)	TYP PRACY
46-1PS-F65-...	Pop Star F65	65 mm	9 g	popper
46-1FR-F45-...	Frog F45	45 mm	7 g	powierzchniowy
46-1FR-F55-...	Frog F55	55 mm	12 g	powierzchniowy
46-1KI-F88-...	Skid F88	88 mm	9 g	powierzchniowy
46-1WI-F95-...	Wizy F95	95 mm	14 g	powierzchniowy

NEW

VMC
WOBLERY UZBROJONE
W KOTWICE VMC

WOBLERY SUSPENDING

NR KAT.	NAZWA	GŁĘBOKOŚĆ PRACY	GŁĘBOKOŚĆ PRACY W TROLLINGU	GŁĘBOKOŚĆ PRACY W SPINNINGU	DŁUGOŚĆ (mm)	WAGA (g)	TYP PRACY
46-1SL-S105-...	Slasher S105	0-1,2 m	0-1,2 m	0-0,8 m	105 mm	16	średnia, lusterkowanie
46-1CS-S90-...	Cossack S90	0-2,0 m	0-2,0 m	0-1,3 m	90 mm	17,5	szybka, lusterkowanie

NEW
NEW

WOBLERY PŁYWAJĄCE

NR KAT.	NAZWA	GŁĘBOKOŚĆ PRACY	GŁĘBOKOŚĆ PRACY W TROLLINGU	GŁĘBOKOŚĆ PRACY W SPINNINGU	DŁUGOŚĆ (mm)	WAGA (g)	TYP PRACY
46-1AR-F35-...	Arnie F35	0-0,6 m	0-0,6 m	0-0,4 m	35 mm	4 g	szybka, żwawa
46-1BU-F40-...	Buster F40	0-1,2 m	0-1,2 m	0-0,8 m	40 mm	4 g	szybka, drobna
46-1RU-F58-...	Runner F58	0-2 m	0-2 m	0-1,5 m	58 mm	6 g	szybka, drobna
46-1RC-F50-...	Rickie F50	0-0,5 m	0,3-0,8 m	0-0,5 m	50 mm	2,5 g	średnia z migotaniem
46-1DR-F75-...	Drift F75	0-0,8 m	0,5-1,2 m	0-0,8 m	75 mm	5,6 g	delikatna z migotaniem
46-1HG-F70-...	Hogan F70	0-3,0 m	0-3,0 m	0-2,0 m	70 mm	11 g	żwawa, ogonowa, lusterkowanie
46-1HU-F80-...	Humper F80	0-1,5 m	0-1,5 m	0-1,0 m	80 mm	10 g	średnia
46-1ST-F95-...	Striker F95	0-1,2 m	0-1,2 m	0-1,0 m	95 mm	18 g	średnia, węzowa
46-1GO-F100-...	Goodie F100	0-4,5 m	0-4,5 m	0-3,5 m	100 mm	14 g	drobna, węzowata
46-1RE-F110-...	Reev F110	0-3,5 m	0-3,5 m	0-2,5 m	110 mm	13 g	drobna, żwawa
46-1PI-F12-...	Pike F120	0-2,5 m	0-2,5 m	0-1,8 m	120 mm	15 g	szybka, drobna
46-1MO-F120-...	Monroe F120	0-5,0 m	0-5,0 m	0-3,0 m	120 mm	31 g	szybka, lusterkowanie
46-1WE-F120-...	Weaver F120	0-3,6 m	0-3,6 m	0-2,5 m	120 mm	19 g	delikatna, ogonowa, lusterkowanie
46-1MI-S07-...	Minnow S70	0-1,0 m	0-1,0 m	0-0,8 m	70 mm	5 g	wolna, szeroka
46-1MI-F09-...	Minnow F90	0-1,2 m	0-1,2 m	0-1,0 m	90 mm	7 g	wolna, szeroka
46-1MI-F12-...	Minnow F120	0-2,5 m	0-2,5 m	0-1,7 m	120 mm	22 g	wolna, szeroka

NEW

NEW
NEW

NEW
NEW

WOBLERY TONAĆ

NR KAT.	NAZWA	GŁĘBOKOŚĆ PRACY	GŁĘBOKOŚĆ PRACY W TROLLINGU	GŁĘBOKOŚĆ PRACY W SPINNINGU	DŁUGOŚĆ (mm)	WAGA (g)	TYP PRACY
46-1TX-S40-...	Tronx S40	0-1,2 m	0-1,2 m	0-1,0 m	40 mm	4 g	średnia, drobna
46-1MA-S65-...	Marteen	0-0,5 m	1-1,5 m	0,2-1,0 m	65 mm	4 g	węzowa, twitching
46-1SP-S07-...	Sniper S70	0-1,5 m	0-1 m	0-1,5 m	70 mm	18 g	jerk
46-1SP-S10-...	Sniper S100	0-2 m	0-1 m	0-2,0 m	100 mm	49 g	jerk
46-1KL-S88-...	Killer S88	0-1,2 m	0-1,2 m	0-0,8 m	88 mm	17 g	średnia, wolna
46-1AS-S70-...	Aspex S70	0,4-2,0 m	0,5-2,0 m	0,1-2,0 m	70 mm	13 g	bardzo delikatna ogonowa
46-1VA-S95-...	Vander S95	0,5-1,2 m	0,5-1,0 m	0,5-1,5 m	95 mm	11 g	ruchy żwawej rybki
46-1CO-S95-...	Cooper S95	0-1,2 m	0-1,2 m	0-0,8 m	95 mm	13 g	średnia z migotaniem
46-1SQ-S110-...	Squinter S110	0,5-1,8 m	0-1,8 m	0,5-1,8 m	110 mm	19 g	żwawa z migotaniem, twitching

NEW

Pop Star



VMS
WOBLERY UZBROJONE
W KOTWICE VMC

Szczególnie skuteczne na:
okonie, szczupaki
i inne drapieżniki

Kiedy łowimy w zarośniętych roślinnością podwodną łowiskach, powinniśmy użyć woblera powierzchniowego. Świetną przynętą powierzchniową jest Pop Star. Podczas prowadzenia tego woblera należy energicznie podszarpować szczytówką tak, aby wobler wytwarzał na powierzchni rozbryzgi wody oraz bąbelki. Te wszystkie efekty wizualne nie umkną

uwadze drapieżnika, szczególnie że poparte są specyficznymi dźwiękami wydawanymi przez wobler podczas popychania wody, jak i grzechotania. Pop Star jest najbardziej skuteczny w bezwietrzne dni, kiedy lustro wody nie jest sfalowane. Aerodynamiczny kształt zapewnia daleki zasięg przynęty.



NR KAT.	MODEL	DŁ.	WAGA	RODZAJ
46-1PS-F65-...	Pop Star F65	65 mm	9 g	powierzchniowy



Frog



Szczególnie skuteczne na:
szczupaki, okonie,
pstrągi potokowe

Miękka imitacja żaby. Przynęta ta zadowoli swoją skutecznością wszystkich tych spinningistów, którzy preferują łowienie powierzchniowe w bardzo zarośniętych akwenach. Na testach łowiono na nią wielkie bassy w Hiszpanii i wielkie okonie w Szwecji. Wystające jedynie nieco ponad korpus haki gwarantują unikanie zaczepów, a luźne wąsy doskonale imitują zarówno podczas prowadzenia, jak i opadania (jeśli

dotąd dodatkowo zastosuje się ciężarek na żyłce głównej) ruch tylnych kończyn żaby. Dodatkowym atutem tej przynęty jest jej miękkość, co stwarza szanse powtórzenia ataku przez drapieżnika po pierwszym nietrafieniu. Większe modele polecane są na szczupaki, duże okonie, sandacze, trocie, mniejsze na pstrągi, klenie, jazie i okonie.

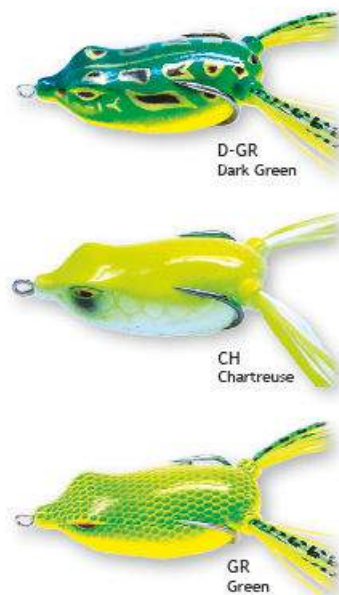

NR KAT.	MODEL	DŁ.	WAGA	RODZAJ
46-1FR-F45-...	Frog F45	45 mm	7 g	powierzchniowy
46-1FR-F55-...	Frog F55	55 mm	12 g	powierzchniowy

Skid



VMS
WOBLERY LUBROJONE
W KOTWICE VMC

Wobler Skid jest modelem bezsterowym, przeznaczonym do łowienia techniką jerkowania. Jest on naszą odpowiedzią na współczesne trendy spinnigowania – łowienia drapieżników na powierzchni. Dla wędkarza nie ma nic ciekawszego niż obserwacja

ataku drapieżnika na przynętę. Wpadający do wody Skid staje pionowo, po czym po ściągnięciu tnie powierzchnię wody, zostawiając falę prowokującą drapieżnika. Ściągany Skid „odjeżdża” na boki. Łowimy nim na wodach stojących.

Szczególnie skuteczne na:
na szczupaki i duże okonie

NR KAT.	MODEL	DŁ.	WAGA	RODZAJ
46-1KI-F88-...	Skid F88	88 mm	9 g	powierzchniowy



S-SH
Silver Shiner



PE-MI
Perch Mix



PE
Perch



DA-TE **NEW**
Dappled Tench



B-R **NEW**
Blue Red

Wizy **NEW**



VMS
WOBLERY LUBROJONE
W KOTWICE VMC

Wizy to powierzchniowa przynęta typu Walk the dog, która została stworzona do łowienia szczupaków na płytkich i zarośniętych łowiskach. Ma krępą konstrukcję i system rzutowy, co przy wadze 14 gram pozwala przy rzucie osiągnąć naprawdę dalekie odległości. Delikatnie szarpana równym tempem bez problemu daje się prowadzić klasycznym

zygzakiem. Ma cały czas wystawiony ponad powierzchnię wodoswój pyszczek, który wychyla się raz w lewo raz w prawo. Wygląda przy tym jak żywy organizm uciekający w popłochu po powierzchni wody, zaznaczając na niej charakterystyczną drogę. Gdy tylko w okolicy czai się jakiś szczupak to nie przepuści takiej zdobyczy.

Skuteczne na:
szczupaki, inne drapieżniki



BL
Black



G-MK
Green Mackerel



B-PE
Blue Perch



S-SH
Silver Shiner



B-MK
Blue Mackerel



R-G
Red Green

NR KAT.	MODEL	DŁ.	WAGA	RODZAJ
46-1WI-F95-...	Wizy F95	95 mm	14 g	powierzchniowy

Slasher NEW



Skuteczne na:
szczupaki,
duże okonie,
inne drapieżniki

Slasher to przynęta, o której można powiedzieć, że jest to wobler do wszystkiego. Świetnie pracuje i kusi drapieżniki podczas prowadzenia jednostajnym tempem, co wprawia go w równy kolebiący ruch. Jest też rewelacyjny do płytkiego trollingu i nie boi się przy tym przyspieszeń. Jednak swoją prawdziwą moc pokazuje podczas szarpania, gdzie do złudzenia przypomina zranioną, uciekającą rybkę. Odskakuje nieregularnie na boki i świetnie lusterkuje, a

w trakcie paury zawiesza w bezruchu. Jest wtedy atrakcyjnym kąskiem na leniwe i ospałe ryby. Brania w takim momencie są mocne i zdecydowane i na długo pozostają w naszej pamięci. Slasher dla zwiększenia atrakcyjności został zaopatrzony w mocną grzechotkę i system rzutowy. Niewątpliwie jest to przynęta, która stanie się Waszym killerem szczupakowym!

NR KAT.	MODEL	DŁ.	WAGA	RODZAJ	GLĘB.
46-1SL-5105-...	Slasher S105	105 mm	16 g	suspending	0-1,2 m



TE-SH
Tench shiner



HO-SH
Holo shiner



TE
Tench



FT
Firetiger



B-SH
Blue shiner



G-R
Gold Red

Cossack NEW



Skuteczne na:
szczupak,
duży okon,
inne drapieżniki

Cossack to kolejna nasza propozycja skierowana do łowców szczupaków i dużych okoni. Jego nietypowy kształt o krótkiej i wysokiej konstrukcji nadaje mu agresywną i dobrze wyczuwalną pracę. Prowadzony równym tempem mocno kolebie się na boki i wychyla grzbietem. Szarpnięty, potrafi

zdecydowanie odskoczyć i zalusterkować. Jego dużym atutem jest też neutralna pływalność, co pozwala na wprowadzenie go w dłuższą paury. Jest niezastąpioną przynętą na płytkie zarośnięte łąki i błaty. Rewelacyjnie nadaje się też do wolnego i płytkiego trollingu.

NR KAT.	MODEL	DŁ.	WAGA	RODZAJ	GLĘB.
46-1CS-590-...	Cossack S90	90 mm	17,5 g	suspending	0-2 m



HO-GR
Holo Green



GR-SH
Green shiner



HO-SH
Holo shiner



B-SH
Blue shiner

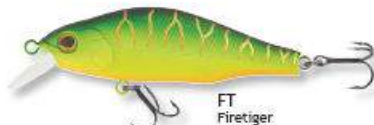

FT
Firetiger



TE
Tench

Arnie NEW



V.M.F.
WOBLERY UZBROJONE
W KOTWICE V.M.C.

Skuteczne na:
klien,
jaź,
okoń



Niewielki 3,5 cm pływający wobler o krępej i baryłkowej konstrukcji, to przynęta stworzona do łowienia kleni i jaźi. Ma delikatną, szybką i żwawą pracę, która nie boi się zastoi oraz szybkich przelewów. Jego praca jest stabilna i dobrze wyczuwalna na wędce. Ma świetne właściwości rzutowe, co pozwala posłać go na znaczną odległość niedostęp-

ną dla innych małych przynęt. Przeznaczony jest do łowienia na wodach płynących, zaczynając od najmniejszych strumyków i żyjących tam pstrągów oraz okoni, a na największych rzekach kończąc. Możemy nim łowić na przytrzymaniu, po łuku i z prądem. Arnie został wyposażony w bardzo delikatną grzechotkę, która dodatkowo pobudza ospałe ryby.

NR KAT.	MODEL	DŁ.	WAGA	RODZAJ	GŁĘB.
46-1AR-F35-...	Arnie F35	35 mm	4 g	plywający	0-0,6 m

Buster



V.M.F.
WOBLERY UZBROJONE
W KOTWICE V.M.C.

Szczególnie skuteczne na:
pstrągi
i okonie

Buster dzięki swym zaletom jest prawdziwym rarytasem w pudełku spinningisty preferującego połowy pstrągów, kleni, jaźi czy okoni. Ma bardzo szybką, agresywną akcję. Dzięki konstrukcji ściąga szybko schodzi pod wodę. Ten mały, zgrabny, zaledwie czterocentymetrowy wobler jest stosunkowo ciężki, co pozwala na dalekie i celne rzuty. Łowienie na cienką linkę w wartkich strumieniach, jak też wolno płynących rzekach to prawdziwa przyjemność. Zwraca uwagę starannie dobrana kolorystyka Bustera, sprzyjająca łowieniu zarówno w krystalicznie czystych, pstrągowych rzekach (ciemne kolory), jak i w wodach o mniejszej przezroczystości (jasne kolory z holograficznymi powłokami). Busterem łowimy na wodach stojących i wolno płynących.

NR KAT.	MODEL	DŁ.	WAGA	RODZAJ	GŁĘB.
46-1BU-F40-...	Buster F40	40 mm	4 g	plywający	0-1,2 m



Runner



V.M.F.
WOBLERY UZBROJONE
W KOTWICE V.M.C.

Szczególnie skuteczne na:
wszystkie
drapieżniki

Runner to wobler, którego nie powinno zabraknąć w pudełku żadnego spinningisty, lubiącego łowić lżejszym zestawem. sześć wyjątkowo kolorystycznie dopracowanych 6-centymetrowych woblerów o wydłużonym korpusie. Bardzo długi ster pozwala na głębokie schodzenie i prowadzenie przynęty, które imituje płotkę czy uklejkę. Runner jest skuteczny na wodach stojących i wolno płynących. To wobler uniwersalny – na wszystkie drapieżniki.

NR KAT.	MODEL	DŁ.	WAGA	RODZAJ	GŁĘB.
46-1RU-F58-...	Runner F58	58 mm	6 g	plywający	0-2 m



Rickie



VME
WOBLERY UZBROJONE
W KOTWICE VMC

Skuteczne na:
klenie, pstrągi,
bolenie, szczupaki

Rickie to niewielki, 5 cm wobler, który świetnie sprawdza się niemal w każdym środowisku wodnym. Jezioro, mały strumień czy duża rzeka nie stanowią dla niego problemu. Bardzo dobrze pracuje prowadzony zarówno wolno, jak i w ekspresowym tempie. Jego zastosowanie może być bardzo szerokie - od okoni przez klenie czy bolenie, na pstrągach kończąc. Rickie ma klasyczną, delikatną pracę ogo-

nową połączoną z drobnym migotaniem i prawie zerową wypornością, co szczególnie doceniły duże klenie stojące na napływach i przelewach. W strefie brzegowej jest niesłychanie skuteczny na okonie, a na małej rzece na pstrągi. Oprócz tradycyjnego prowadzenia świetnie nadaje się do coraz modniejszego twitchingu.

NR KAT.	MODEL	DŁ.	WAGA	RODZAJ	GŁĘB.
46-1RC-F50-...	Rickie	50 mm	2,5 g	plywający	0-0,5 m



TE
Tench



DA-Y
Dappled Yellow



DA-TE
Dappled Tench



S-TE
Silver Tench



G
Gold



GR-CL
Green Clown

Drift



VME
WOBLERY UZBROJONE
W KOTWICE VMC

Skuteczne na:
pstrągi, szczupaki,
sandacze, bolenie

Drift to prawdziwa perła wśród płytko schodzących, średniej wielkości woblerów. Ma bardzo ciekawą i unikatową pracę - delikatnie kolebie się na boki, a zarazem intensywnie migocze. Jest to cecha, która czyni go przynętą uniwersalną. Lekko szarpnięty odskakuje, zachowuje się przy tym jak prawdziwa spłoszona rybka. Drift może mieć bardzo szerokie zastosowanie - od łowienia wiosennych boleni, przez letnie opaskowe sandacze, na pstrą-

gach kończąc. Początkowo był on tworzony z myślą o rzecznych pstrągach, a dokładniej do łowienia z prądem wraz z lekkim podszarpywaniem. Podczas takiej pracy pokazuje całą swoją magię, gdzie po każdym szarpnięciu i odskoku na bok dodatkowo delikatnie drży, migocząc brzuszkiem. Drift został wyposażony w dość mocną grzechotkę, pobudzającą ospałe ryby do brania.

NR KAT.	MODEL	DŁ.	WAGA	RODZAJ	GŁĘB.
46-1DR-F75-...	Drift	75 mm	5,6 g	plywający	0-0,8 m



DA-TE
Dappled Tench



DA-GR
Dappled Green



DA-Y
Dappled Yellow



TE
Tench



GH
Ghost



DA-R
Dappled Red

NEW



GR-SH
Green Shiner

NEW



DA-V
Dappled Violet

NEW



G
Gold

NEW

Hogan



G-R
Gold Red



Skuteczne na:
trocie
i duże okonie

Hogan to pływający wobler o nowatorskiej, krępej konstrukcji. Wydłużony ster został lekko ścięty na bokach, co powoduje, że ma bardzo zwiną a zarazem delikatną pracę połączoną z dodatkowym, bocznym migotaniem. Przynęta ta dobrze wcina się w wodę i bez problemu schodzi na 2-3 metrową głębokość. Nadaje się do łowienia w wartkiej rzece, jak również jeziorach czy zaporówkach.

Imponująca jest uniwersalność Hogana. Jest to bowiem bardzo dobra propozycja dla łowców troci w pomorskich rzekach. Z kolei delikatna praca ogonowa czyni go także świetną przynętą na sandacze. W końcu może być też dobrą alternatywą do trollingu za dużym okoniem. Posiada wbudowaną subtelną grzechotkę oraz system rzutowy, które ułatwiają dalekie i precyzyjne rzuty.

NR KAT.	MODEL	DŁ.	WAGA	RODZAJ	GŁĘB.
46-1HG-F70-...	Hogan	70 mm	11 g	pływający	0-3 m



RH
Red Head



PE
Perch



R-SH
Red Shiner



B-CL
Blue Clown



CH-FT
Chartreuse Firetiger



B-SH
Blue Shiner



S-SH
Silver Shiner

Humper



Sz szczególnie skuteczne na:
bolenie,
sandacze
i inne drapieżniki

Humper to pływający wobler o wydłużonym kształcie, przypominającym uklejkę. Jego mały, krótki ster powoduje płytką pracę i możliwość bardzo szybkiego prowadzenia. Kiedy prowadzimy go w różnym rytmie, Humper wyklada się na boki niczym ranna rybka wypychana przez

prąd wody na powierzchnię. Tak poruszającej się przynęty nie odpuści żaden bolon, sandacz, okoń czy inny drapieżnik. Atrakcyjność Humpiera podnosi specyficzny dźwięk grzechotki o wysokich tonach. Wobler używany na wodach płynących.

NR KAT.	MODEL	DŁ.	WAGA	RODZAJ	GŁĘB.
46-1HU-F80-...	Humper F80	80 mm	10 g	pływający	0-1,5 m



S-SH
Silver Shiner



FT
Firetiger



TE
Tench



GH
Ghost



BL-PE
Black Perch



B-GH
Blue Ghost



Striker



Szczególnie skuteczne na:
szczupaki
i wszystkie drapieżniki



Każdy wytrawny spinningista posiada w swoim arsenale przynętę tę jedną (tzw. tajną broń), którą zakłada wtedy, kiedy wszystkie inne zawiodły i tylko ta jedyna może przynieść upragniony efekt. Taką tajną bronią może być Striker. Ten trzyczęściowy, łamany wobler charakteryzuje się dużą ruchliwością. Jego agresywna praca sprawdza

się podczas łowienia niemal wszystkich drapieżników. Woblerami Striker można łowić zarówno w rzekach, jak i w wodach stojących. Polecane są szczególnie na szczupaki, ale ich skuteczność została potwierdzona podczas łowienia wszystkich drapieżników.



NR KAT.	MODEL	DŁ.	WAGA	RODZAJ	GŁĘB.
46-1ST-F95-...	Striker F95	95 mm	18 g	plywający	0-1,2 m

Goodie NEW



VMF
WOBLERY UZBROJONE
W KOTWICE VMC

Skuteczne na:
sandacze,
szczupaki,
duże okonie,
trocie, inne drapieżniki

Goodie to nasza propozycja woblera trollingowego na sandacze. Ma smukły i wydłużony kształt oraz delikatną grzechotkę, ale jego największym atutem jest nietuzinkowa, delikatna i miękka praca. Wydłużony i mocno przycięty ster wprawia go w węzowaty, powolny ruch, co doceniają

toniowe sandacze i duże okonie. Może być także zastosowany do głębokiego twitcha, a fani rzecznego łowienia z pewnością wykorzystają go w głębszych rynnach. Jest to też świetna propozycja na pomorskie trocie i lososie.

NR KAT.	MODEL	DŁ.	WAGA	RODZAJ	GŁĘB.
46-1GO-F100-...	Goodie F100	100 mm	14 g	pływający	0-4,5 m



DA-TE
Dappled Tench



V-PE
Violet Perch



B-SA
Blue Sardine



TE
Tench



TE-SH
Tench Shiner



CL-PE
Clown Perch

Reev NEW



VMF
WOBLERY UZBROJONE
W KOTWICE VMC

Skuteczne na:
szczupak,
sandacz,
duży okon,
troć

Reev to głęboko schodzący wobler o bardzo szerokim zastosowaniu. Posiada smukły i wydłużony korpus połączony z długim, mocno zwężonym sterem. Drobno, ale żwawo zamiata ogonem w połączeniu z intensywnym lusterkowaniem. Jest także wyposażony w subtelną grzechotkę. To wszystko czyni go w pewnym sensie przynętą

uniwersalną. Może być używany do trollingu, klasycznie, a także do głębokiego twitchowania. Sprawdzi się na jeziorach, zbiornikach zaporowych i rzekach. To przynęta stworzona na duże sandacze, okonie i szczupaki. Z dużym powodzeniem może być także stosowana przy połowie troci na pomorskich rzekach.

NR KAT.	MODEL	DŁ.	WAGA	RODZAJ	GŁĘB.
46-1RE-F110-...	Reev F110	110 mm	13 g	pływający	0-3,5 m



GR
Green



B-SH
Blue Shiner



FT
Firetiger



S-SH
Silver Shiner



Y-R
Yellow Red



B-GH
Blue Ghost



Pike



Szczególnie skuteczne na:
**szczupaki,
 sandacze,
 głowacice**

Projektanci tej przynęty, stawiając na kanibalizm zębaczy, zaprojektowali woblera o pracy wiernie imitującej małego szczupaka. Wersje kolorystyczne doskonale upodabniają wobler do szczupaka pływającego wśród zarośli – zielony, na płaszczystym dnie – złotozielony czy w toni jasno- i ciemnobłękit-

ny. Duży ster tego pływającego woblera pozwala na dość głęboką pracę w czasie spinningowania i trollowania. Świetnie sprawdzają się podczas połowów drapieżników takich jak szczupaki, sandacze, duże okonie i bolenie, jak również głowacice.

NR KAT.	MODEL	DL.	WAGA	RODZAJ	GŁĘB.
46-1PI-F12-...	Pike F120	120 mm	15 g	pływający	0-2,5 m



Monroe

NEW



Skuteczne na:
**szczupak,
 sandacz**

Monroe to prawdziwy rodzynek na toniowe szczupaki. Jego duży ster oraz spora konstrukcja pozwala zejść naprawdę głęboko. Ma dobre wyczuwalną pracę i świetnie wciną się w wodę. Zamiata przy tym energicznie ogonem i lekko lusterkuje. Mimo sporego steru nie stawia dużego oporu w wodzie. Jest stworzony do głębokiego

trollingu, gdzie kusi do brania największe ryby zarówno szczupaki jak i sandacze. Jednak może być używany także do łowienia z ręki zarówno na jeziorach jak i rzekach. Jeżeli macie w swoim zasięgu głębokie jezioro gdzie stad sielawy pilnują największe drapieżniki, to nie może tej przynęty zabraknąć w waszym pudle.

NR KAT.	MODEL	DL.	WAGA	RODZAJ	GŁĘB.
46-1MO-F120-...	Monroe F120	120 mm	31 g	pływający	0-5 m



Weaver NEW



Skuteczne na:
szczupak,
sandacz,
okoń



Weaver to przynęta koło której nie można przejść obojętnie. Z pozoru klasyczny wobler do trollingu. Smukła konstrukcja, średniej wielkości ster i 12 cm długości. Jednak jego praca jest niespotykana i nietuzinkowa. Delikatnie i miękko chodzi na wędce nie stawiając prawie żadnego oporu. Nie boi się wolne-

go i szybkiego prowadzenia. Jego praca ogonowa jest delikatna i w połączeniu z bocznym kolebaniem i lusterkowaniem jest zabójcza dla drapieżników. To przynęta, która potrafi otworzyć z pozoru martwą wodę. Kusi do brania szczupaki, sandacze i okonie.

NR KAT.	MODEL	DŁ.	WAGA	RODZAJ	GŁĘB.
46-1WE-F120-...	Weaver F120	120 mm	19 g	plywający	0-3,6 m



Minnow



Szczególnie skuteczne na:
szczupaki,
sandacze,
duże okonie
oraz sumy



Minnow to niezwykły wobler. Jego oryginalność polega na tym, że daje on się prowadzić tak, jak chce wędkarz. Gdy ściągamy go płynnie, Minnow zachowuje się jak klasyczny wobler o wydłużonym korpusie i małym sterze – naśladuje leniwą rybkę. Kiedy jednak wędkarz gwałtownie podniesie szczytówkę i podszarpnie wobler, Minnow wychyla się i radykalnie zmienia kierunek płynięcia. „Tańczy”

w lewo lub w prawo tak, jak zmienia się położenie szczytówki. Innym atutem tego woblera jest wyjątkowa konstrukcja wewnętrznej komory, w której umieszczone są ciężarki grzechotki w taki sposób, że w czasie rzutu zwiększają jego zasięg. Polecany na szczupaki, sandacze, duże okonie i sumy na wodach stojących, płynących oraz przy trollingu.

NR KAT.	MODEL	DŁ.	WAGA	RODZAJ	GŁĘB.
46-1MI-S07-...	Minnow S70	70 mm	5 g	tonący	0-1 m
46-1MI-F09-...	Minnow F90	90 mm	7 g	wolnotonący	0-1,2 m
46-1MI-F12-...	Minnow F120	120 mm	22 g	plywający	0-2,5 m



Tronx



Przy łowieniu ryb takich jak pstrąg, gdzie o powodzeniu często decyduje pierwszy rzut, bardzo ważną rzeczą jest szybkie „zejście” przynęty na odpowiednią głębokość. Właśnie taką przynętą jest wobler Tronx. Jego uszko do przywiązania linki znajduje się w środkowej części steru, dzięki czemu wobler szybko nurkuje do głębokości około 0,8 m zaraz po wpadnięciu do wody i ma charakterystyczną szybkość i agresywną „akcję”. Te cechy predysponują Tronxa do łowienia zarówno na powolnych, jak i na wartkich odcinkach rzek. Idealnie nadaje się do przytrzymania w nurcie w atrakcyjnych miejscówkach. Wobler jest również skuteczny podczas łowienia kleni i jazi w dużych nizinnych rzekach. Oblawiając nim podmyte brzegi, rafy i przelewy oraz śródrzeczne przykopy, mamy duże szanse na złowienie ryby. Tronx wyposażony jest w grzechotkę, która dodatkowo wabi i pobudza drapieżniki.

Szczególnie skuteczne na:
klenie, pstrągi,
okonie, jazie



S-MK
Silver Mackerel



SA
Sardine



NEW

G
Gold



FT
Firetiger



NEW

B
Blue



S-SH
Silver Shiner



NEW

GR
Green



TE
Tench

NR KAT.	MODEL	DŁ.	WAGA	RODZAJ	GŁĘB.
46-1TX-S40-...	Tronx S40	40 mm	4 g	tonący	0-1,2 m

Marteen



Marteen to 6,5 cm powoli tonący wobler o „węzowatej” pracy. Został stworzony z myślą o twitchingu i łowieniu pstrągów oraz okoni. Przy mocniejszych, krótkich podciągnięciach potrafi obrócić się o 180 stopni, co znakomicie prowokuje ryby do brania. W miesiącach letnich jest niezwykle skuteczny na okonie żerujące na płytkiej wodzie przy trzcinach, czy na otwartej, głębokiej toni. Dodatkowo jest wyposażony w delikatną grzechotkę, co jeszcze mocniej zwiększa jego atrakcyjność.

Skuteczne na:
pstrągi,
klenie,
okonie,
szczupaki



TE
Tench



DA-V
Dappled Violet



NEW

PE
Perch



DA-TE
Dappled Tench



NEW

S-SH
Silver Shiner



DA-G
Dappled Gold



NEW

GR-SH
Green Shiner



S-MK
Silver Mackerel



NEW

G
Gold



DA-B
Dappled Blue

NR KAT.	MODEL	DŁ.	WAGA	RODZAJ	GŁĘB.
46-1MA-S65-...	Marteen	65 mm	4 g	tonący	0-0,5 m



Sniper



Dostępne kolory Sniper 570

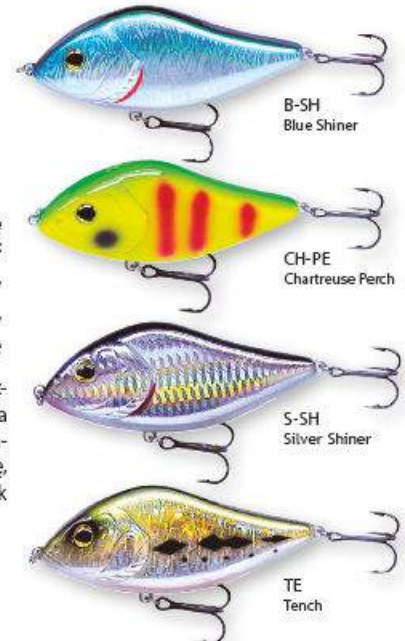

Szczególnie skuteczne na:
szczupaki,
duże okonie,
sandacze

Wobler będący odpowiedzią na zapotrzebowanie tych spinningistów, którzy chcą nowoczesnie łowić duże drapieżniki na duże przynęty. Sniper, prowadzony równo, kolebie się na boki, intensywnie błyskając dużą boczną powierzchnią. Daje się tak prowadzić przy klasycznym spinningu lub trollingu. Podszarpując wędziskiem – klasycznie jerkując,

wobler ten zatacza łuki, zachowując się jak zdeorientowana rybka. Właśnie na taką zdobycz czeka w kryjówece wielki drapieżnik. Ciężki, tonący 49-gramowy Sniper, kiedy wędkarz przestaje zwiijać żyłkę, majestatycznie opada, kolebiąc się i zachowując jak wycofująca się, niezdeterminowana rybka.

NR KAT.	MODEL	DŁ.	WAGA	RODZAJ	GŁĘB.
46-1SP-S07-...	Sniper S70	70 mm	18 g	tonący	0-1,5 m
46-1SP-S10-...	Sniper S100	100 mm	49 g	tonący	0-2 m



Dostępne kolory Sniper 570 i S100



Dostępne kolory Sniper S100

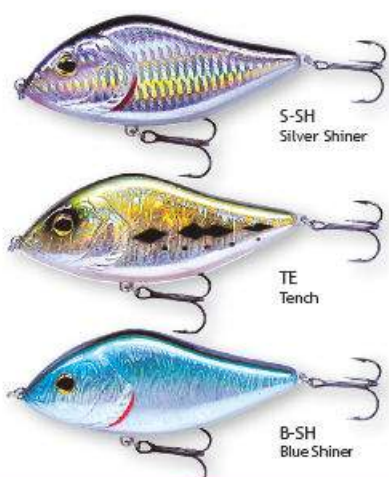

Killer



Szczególnie skuteczne na: **szczupaki, duże okonie, sandacze**

Wobler o krótkim sterze i spłaszczonym korpusie. Pracuje tuż pod powierzchnią wody, jego fantastyczna kolorystyka i intensywne rozbliski w czasie kolebania się na boki sprawiają, że jest on niezwykle skuteczny. W czasie skandynawskich testów, płytko prowadzony, był atakowany – na oczach spinningisty – przez kilkukilogramo-

we szczupaki i inne drapieżniki, wyskakujące z zarośniętych partii wody. Dźwięk grzechotki dodatkowo prowokuje drapieżniki do ataku. Wyjątkowo staranne wykonanie detali (oko w 3D), laserowe listwy oraz niezawodne kotwice sprawiają, że jest on prawdziwym killerem na ryby drapieżne.

NR KAT.	MODEL	DŁ.	WAGA	RODZAJ	GŁĘB.
46-1KL-S88-...	Killer S88	88 mm	17 g	tonący	0–1,2 m



TE Tench



CL Clown



GR-MK Green Mackerel

Aspex



Skuteczne na: **bolenie, szczupaki**

Aspex to wobler stworzony do połowu boleni. Jest mocno dociążony i dobrze układa się w powietrzu, dzięki czemu można nim sięgnąć daleko żerujące ryby. To przynęta do złudzenia imitująca pracę uciekającą uklejkę. Najlepiej sprawdza się prowadzony w średnio szybkim tempie. Delikatnie drobi ogonem i co jest bardzo dużym atutem od czasu do czasu lusterkuje. To zawsze mocno pobudza odprowadzające i przyglądające się przynęce bolenie, które nie zostają obojętne na taki ruch. Ponadto Aspex może być prowadzony pod samą powierzchnią wody oraz w jej głębszych partiach, co jest niesłychanie skuteczne wiosną i jesienią.



NEW
W White



NEW
CH-SH Chartreuse Shiner



S-SH Silver Shiner



S-GR Silver Green



B-SA Blue Sardine



NEW
GR-SH Green Shiner



NEW
B-SH Blue Shiner

NR KAT.	MODEL	DŁ.	WAGA	RODZAJ	GŁĘB.
46-1AS-S70-...	Aspex	70 mm	13 g	tonący	0,4–2 m

Vander



Skuteczne na: **szczupaki, duże okonie**

Vander to bezsterowy swimbait. Ta 9,5 cm przynęta została stworzona z myślą o szczupakach i znakomicie sprawdziła się latem, podczas upałów, kiedy inne wabiki kompletnie zawiodły. Zwijana w równym tempie pracuje jak żywa ryba, a pozostawiona w miejscu po krótkim bezruchu zaczyna powoli opadać do dna, zachowując swoje poziome usta-



wienie. To właśnie w tym momencie odnotowujemy najwięcej brań. Gdy do klasycznego zwijania z pauzą dołożymy jeszcze krótkie szarpnięcia, to otrzymujemy przynętę idealną w swojej pracy, w którą oprócz wspomnianych szczupaków biją także duże okonie i sandacze. Przynęta wprost stworzona na upalne i bezrybne dni.

NR KAT.	MODEL	DŁ.	WAGA	RODZAJ	GŁĘB.
46-1VA-S95-...	Vander	95 mm	11 g	tonący	0,5–1,2 m



GR-CL Green Clown



TE Tench



FT Firetiger



B-SH Blue Shiner

Cooper



VME
WOBLERY UZBROJONE
W KOTWICE VMC

Skuteczne na:
szczupaki,
okonie,
inne drapieżniki

Cooper to lekko tonący wobler o bardzo interesującej pracy. Przy szarpnięciu odskakuje na boki, a prowadzony tradycyjnie, delikatnie, bardzo równo się kolebie. Jest idealny do prowadzenia na wodzie o głębokości 1,5 – 3 m, gdzie pozostawiony na pauzie potrafi zawiesić się w bezruchu. Szarpnięcie natomiast spowoduje, że delikatnie odskoczy i błysnie bokiem. Szczupaki to uwielbiają i zagarniają go bez zastanowienia. Oczywiście Cooper jest także skuteczny na duże okonie i sandacze. Jego zastosowanie może być bardzo szerokie – świetnie sprawdzi się pod płytki trolling oraz na wieczorne opaskowe łowienie podczas ugania się za dużymi sandaczami czy boleniami. Reasumując, Cooper to taki klasyk pod coraz modniejszy twitching na płytkie wody.



NR KAT.	MODEL	DŁ.	WAGA	RODZAJ	GŁĘB.
46-1CO-S95-...	Cooper	95 mm	13 g	tonący	0–1,2 m

Squinter

NEW



VME
WOBLERY UZBROJONE
W KOTWICE VMC

Skuteczne na:
szczupak,
duży okon,
sandacz

Squinter to nasz twitchowy wobler numer jeden. Smukły i wydłużony korpus został połączony z niewielkim sterem, który jest przedłużeniem grzbietu. Uzyskaliśmy dzięki temu niespotykaną akcję uciekającej żywej rybki. Squinter pracuje już od wpadnięcia do wody. Wystarczy delikatny ruch i ożywa. Jego praca jest bardzo żwawa, a klasyczny ruch woblera został wzbogacony mocnym wychyleniem grzbietu. Wysyła przy tym mnóstwo refleksów świetlnych,

które zawsze dobrze działają na drapieżniki. Szarpnięcie potrafi odskoczyć od swojego toru płynięcia nawet na 0,5m, co dodatkowo pobudza drapieżniki do brania. Może być używany na wszystkich wodach, zarówno do trollingu, klasycznego związania jak i szarpnięcia. Wobler nie ma grzechotki, ale ma system rzutowy w postaci pojedynczej kuli, dzięki któremu osiąga odległości niedostępne dla innych tego typu przynęt.



NR KAT.	MODEL	DŁ.	WAGA	RODZAJ	GŁĘB.
46-1SQ-S110-...	Squinter S110	110 mm	19 g	tonący	0,5-1,8 m

Performer

Szczególnie skuteczne na:
okonia, pstrąga potokowego,
sandacza, szczupaka.



Wyjątkowo skuteczne rippery, wykonane z trwałej gumy. Kształtem zbliżone do klasycznych „kopyt”. Szeroki ogon z płetwą o dużej powierzchni sprawia, że guma mocno kolebie się na boki wytwarzając falę hydroakustyczną, przyciągającą drapieżniki. Wypukłe oczy, imitacja łuski, zaznaczone pokrywy skrzelowe oraz pysk, dodatkowo podnoszą atrakcyjność przynęty. Specjalne wgłębienie przy pyszczku działa jak przysawka i pozwala na precyzyjne założenie główki jigowej, dodatkowo zabezpieczając ją przed zsunieniem podczas brań.

MODEL / DŁ. / WAGA	NR KAT. (3 szt. w opak.)	NR KAT. (10 szt. w opak.)
Performer / 7 cm / 4 g	50-PRP-070-...	50-LRP-070-...
Performer / 9 cm / 7,2 g	50-PRP-090-...	50-LRP-090-...
Performer / 11 cm / 13,7 g	50-PRP-110-...	50-LRP-110-...

Classic Twist

Szczególnie skuteczne na:
okonia, pstrąga potokowego,
sandacza, szczupaka.



Wykonane z trwałej gumy twistery przeznaczone do połowu każdego gatunku ryb drapieżnych. Gęste ożebrowanie tułowia i szeroka część ogonowa są źródłem intensywnej fali hydroakustycznej. Równomierna praca w szerokim zakresie prędkości prowadzenia umożliwia efektywne zaprezentowanie wabika na różnych łowiskach, od pstrągowych potoków po mazurskie jeziora. Mniejsze egzemplarze z powodzeniem mogą być używane do bocznego troka.

MODEL / DŁ. / WAGA	NR KAT. (5 szt. w opak.)	NR KAT. (25 szt. w opak.)
Classic Twist / 3 cm / 0,5g	50-PTC-030-...	50-LTC-030-...
Classic Twist / 5 cm / 1,8 g	NR KAT. (5 szt. w opak.) 50-PTC-050-...	NR KAT. (20 szt. w opak.) 50-LTC-050-...
Classic Twist / 8 cm / 5,3 g	NR KAT. (3 szt. w opak.) 50-PTC-080-...	NR KAT. (15 szt. w opak.) 50-LTC-080-...



Tritail Twist

Szczególnie skuteczne na:
okonia, pstrąga potokowego,
sandacza, szczupaka.



Przynęta łącząca nowatorskie rozwiązania i niebywałą skuteczność. Ma rozcięty na trzy podłużne kawałki ogon, który dzięki temu zyskał oryginalną, intrygującą pracę. Naturalny wygląd i bardzo ruchliwy ogonek sprawiają, że jest to wymarzona przynęta na każdego drapieżnika.

MODEL / DŁ. / WAGA	NR KAT. (25 szt. w opak.)
Tritail Twist / 3,5 cm / 0,7 g	50-LTT-035-...



Longinus

Szczególnie skuteczne na:

Longinus 12 cm – szczupaki, sandacze, sumy, trocie i dorsze;

Longinus 10 cm – średnie szczupaki, sandacze i sumy, duże okonie, bolenie;

Longinus 8 cm – pstrągi, okonie, duże klenie.

Wyjątkowo skuteczne, wykonane z elastycznej i trwałej gumy. Występują w sprawdzonych dwunastu najłowniejszych kolorach, dostępne również w wersji z brokatem. Zaznaczone łuski i pletwy wraz z trójwymiarowym okiem wiernie upodabniają te przyręty do uklei lub innej białej ryby. Długa, cienka tylna część korpusu zapewnia doskonałą pracę przy każdej prędkości prowadzenia. Prowokuje ryby prowadzona w równym tempie, nawet wolno, jak również w opadzie. Ma specjalną przysawkę, która utrzymuje przyrętę na miejscu. Guma przyklejona jest pod ciśnieniem do główki, zapobiegając zsuwaniu się wabika i w ten sposób zwiększając jego żywotność. Na grzbiecie gumy zaznaczone są miejsca, przez które należy przebijać hak, dzięki czemu wędkarzowi łatwiej jest umieścić hak na głównej osi. Korzystnie wpływa to na skuteczność przyręty, jak również jej żywotność, gdyż wielokrotne nieudane przebijanie haka niszczy gumę. Longinus oferowany jest w trzech wielkościach.

MODEL / DŁ. / WAGA	NR KAT. (3 szt. w opak.)	NR KAT. (10 szt. w opak.)
Longinus / 8 cm / 4 g	50-PRL-080-...	50-LRL-080-...
Longinus / 10 cm / 8 g	50-PRL-100-...	50-LRL-100-...
Longinus / 12 cm / 15 g	50-PRL-120-...	50-LRL-120-...



SOFT LURE SPRAY

Dostępne:

63-D5-CAT SUM

63-D5-PIK SZCZUPAK

63-D5-EEL WĘGORZ

63-D5-ZAN SANDACZ

Soft Lure Spray - bardzo silny atraktor zapachowy wabiący drapieżniki. Zalecany do stosowania z przyrętami sztucznymi jak gumy i woblerki, a także na martwe rybki i filety. Pozwala na wykonanie wielu rzutów przed kolejnym nawonieniem. 50 ml



Diver

Szczególnie skuteczne na:

Diver 9 cm – sandacze szczupaki, sumy, duże okonie;

Diver 7 cm – okonie, pstrągi, bolenie.

Rewelacyjnie skuteczna przyręta o charakterystycznym kształcie – szerokiej, wysokiej i ciężkiej przedniej części korpusu oraz przecienionym tyle z szerokim ogonkiem. Dzięki temu Diver sprowadzony do dna, unosi ogonek ku górze. Zarówno w tej pozycji, jak i prowadzony bardzo wolno, ogonek pracuje bardzo intensywnie. Ścięty ostro, szeroki pyszczyk pozwala na oparcie się o dno nawet przy bardzo małej i lekkiej główce, a cienki ogonek pracuje w górze intensywnie. Oko 3D upodabnia Divera do naturalnej rybki. Występują w sprawdzonych dwunastu najłowniejszych kolorach, dostępne również w wersji z brokatem.



MODEL / DŁ. / WAGA	NR KAT. (3 szt. w opak.)	NR KAT. (10 szt. w opak.)
Diver / 7 cm / 3,4 g	50-PRD-070-...	50-LRD-070-...
Diver / 9 cm / 7,5 g	50-PRD-090-...	50-LRD-090-...

Tanker



Szczególnie skuteczne na:

Tanker 9 cm – wszystkie większe drapiezniki;

Tanker 6,5 cm – bolenie, okonie, pstrągi i ryby morskie.

PrzyŃęty wykonane z elastycznej i trwałej gumy. Skuteczne zarówno do jigowania, jak i do metody drop shot. Mają charakterystyczny wydłużony korpus, przypominający małą rybkę, np. ukleję, stynkę czy strzeblę. W czasie szybkiego prowadzenia ogonek ma mniejszą amplitudę drgań, a korpus kolebie się na boki. Wzdłuż korpusu znajduje się otwór, w którym można umieścić substancję zapachową lub element świecący. W tej formie przyŃęta może być bardzo skuteczna przy łowieniu na boczny trok, jak również w akwenach morskich, używana jako przywieszka świecąca. Występują w sprawdzonych osiemnastu najłowniejszych kolorach, dostępne również w wersji z brokatem.



MODEL / DŁ. / WAGA	NR KAT. (3 szt. w opak.)	NR KAT. (10 szt. w opak.)
Tanker / 6,5 cm / 3 g	50-PRT-065-...	-
Tanker / 9 cm / 6,8 g	50-PRT-090-...	50-LRT-090-...

Wasabi

Szczególnie skuteczne na:

okonia, sandacza i szczupaka.



5,3-, 7,5- i 9,3-centymetrowe twistery Wasabi o charakterystycznym kształcie – długim, żebrowanym korpusie zakończonym dużym ripperowym ogonkiem. Kształt zapewnia pracę nawet przy powolnym prowadzeniu. Żebrowany korpus pozwala na łatwe umieszczenie atraktora zapachowego, co zwiększa łowność przyŃęty. Zbroić go można główką jigową i samym hakiem offsetowym ze schowanym ostrzem w korpusie. Tak uzbrojony jest bardzo skuteczny w zarośniętych akwenach. Atakowany jest przez okonie, szczupaki i sandacze zarówno w opadzie, jak i w klasycznym prowadzeniu.



MODEL / DŁ. / WAGA	NR KAT. (5 szt. w opak.)	NR KAT. (25 szt. w opak.)
Wasabi / 5,3 cm / 0,7 g	50-PTW-053-...	50-LTW-053-...
MODEL / DŁ. / WAGA	NR KAT. (5 szt. w opak.)	NR KAT. (20 szt. w opak.)
Wasabi / 7,5 cm / 2,0 g	50-PTW-075-...	50-LTW-075-...
MODEL / DŁ. / WAGA	NR KAT. (3 szt. w opak.)	NR KAT. (15 szt. w opak.)
Wasabi / 9,3 cm / 3,5 g	50-PTW-093-...	50-LTW-093-...

Mikrus



Szczególnie skuteczne na:
okonia, pstrąga potokowego,
sandacza, szczupaka.

Mikrus to miękka przyŃęta, przygotowana specjalnie do wędkowania metoda drop shot. Jest niezastąpiona przy łowieniu zarówno na spinning, jak i na wędkę podłodową zimą. Kształt rybki o wąskim korpusie i płaskim grzbiecie doskonale imituje małą rybkę, a drgania podwójnego ogonka prowokują drapieznika do ataku. Atrakcyjność Mikrusa wzmagają oko w 3D oraz efektowna kolorystyka grzbiecia, ogonka i dolnej części korpusu. Trzy wymiary Mikrusa sprawiają, że chętnie jest on atakowany przez małe, średnie i większe drapiezniki.



MODEL / DŁ. / WAGA	NR KAT. (3 szt. w opak.)	NR KAT. (10 szt. w opak.)
Mikrus / 5 cm / 1,4 g	50-PRM-050-...	50-LRM-050-...
Mikrus / 7,5 cm / 2,1 g	50-PRM-075-...	50-LRM-075-...
Mikrus / 10,5 cm / 3,4 g	50-PRM-105-...	50-PRM-105-...

Lancer



Szczególnie skuteczne na:
okonie, sandacze, szczupaki

Niezwykle miękkie i wytrzymałe gumy przypominające kształtem typowe „jaskółki”. Duża dbałość o detale takie jak oko 3D, odwzorowane skrzela, łuski i pyszczek podnoszą atrakcyjność przynęty. Dodatkowe nacięcia przy płetwie ogonowej powodują mocną pracę na boki prowokując bardziej ospale drapieżniki. Charakterystyczne, dodatkowe płetwy grzbietowe stabilizują pracę gumy na całej długości. Lancer jest uniwersalną przynętą, która może być stosowana w łowieniu wertykalnym, metodzie drop-shot, a także na bocznym troku.



G-SH Gold Shiner



B-SH Blue Shiner



CH-SH Chartreuse Shiner

MODEL / DŁ. / WAGA	NR KAT. (3 szt. w opak.)	NR KAT. (10 szt. w opak.)
Lancer / 13 cm / 3,5 g	50-PRG-130-...	50-LRC-130-...

Goffer



Szczególnie skuteczne na:
okonie, sandacze, szczupaki, sumy

Goffer to bardzo miękka, wytrzymała guma, o mocno karbowanym korpusie. Liczne nacięcia i załamania generują silną falę hydroakustyczną, która wabi i prowokuje drapieżniki. Doskonale nadaje się do nawaniania atraktorami, gdyż żeberkowany tłów ma dużą powierzchnię. Szeroka gama kolorystyczna pozwala na dobranie odpowiedniej gumy do warunków panujących na łowisku.



MODEL / DŁ. / WAGA	NR KAT. (3 szt. w opak.)	NR KAT. (10 szt. w opak.)
Goffer / 8 cm / 4,8 g	50-PRG-080-...	50-LRG-080-...

Slender



Szczególnie skuteczne na:
sandacze, okonie, szczupaki

Wytrzymała guma przeznaczona głównie do metody drop-shot oraz łowienia wertykalnego. Mocno karbowana powierzchnia stawia dodatkowy opór w wodzie, generując wyczuwaną przez drapieżniki falę hydroakustyczną. Cienki, miękki ogonek bardzo mocno pracuje na boki podnosząc atrakcyjność przynęty. Z powodzeniem sprawdza się w połowach dużych okoni, szczupaków i sandaczy.



MODEL / DŁ. / WAGA	NR KAT. (10 szt. w opak.)
Slender / 9,5 cm / 3,7 g	50-LRR-095-...

Slipper



Szczególnie skuteczne na:
sandacze, bolenie, szczupaki, okonie

Typowa miękka przynęta przypominająca swoim kształtem małą rybkę. Dzięki gładkiemu korpusowi oraz sprężystemu ogonkowi, bardzo mocno wychyla się na boki, prowokując agresywne drapieżniki do ataku. Świetnie sprawdza się w połowach sandaczy, boleni, szczupaków i okoni.



MODEL / DŁ. / WAGA	NR KAT. (3 szt. w opak.)	NR KAT. (15 szt. w opak.)
Slipper / 5 cm / 1,7 g	50-PRE-050-...	50-LRE-050-...
MODEL / DŁ. / WAGA	NR KAT. (3 szt. w opak.)	NR KAT. (10 szt. w opak.)
Slipper / 7 cm / 2,2 g	50-PRE-070-...	50-LRE-070-...
Slipper / 10 cm / 4,6 g	50-PRE-100-...	50-LRE-100-...

SPŁAWIKI DO POŁOWU METODĄ MATCHOWĄ

Waggery przeznaczone do połowu metodą odległościową (matchową) na wodach stojących lub bardzo wolno płynących. Dzięki swojej budowie (długa antenka i ciężki dolny korpus) stabilnie utrzymują zestaw nawet na dużej fali. Smukły, aerodynamiczny kształt szaławika oraz wstępne dociążenie zapewniają bardzo dalekie i precyzyjne rzuty. Antenka prawidłowo wyważonego wagglera, w zależności od odległości wędkowania, widoczności czy wielkości fali, powinna wystawać od 1,5 do 4 cm ponad lustro wody.

Waggery

nr kat.	wyporność
4S-W01-	6+2g; 6+3g; 6+4g; 6+6g
4S-W02-	8+2g; 8+4g; 8+6g; 8+8g
4S-K-W03-	4+2g; 6+2g; 6+4g; 6+6g (po 10 szt.)
4S-K-W04-	4+2g; 4+4g; 6+2g; 6+3g 6+4g (po 10 szt.)

Indeks szaławików pakowanych po 10 szt. zaczyna się od 4S-K-W...

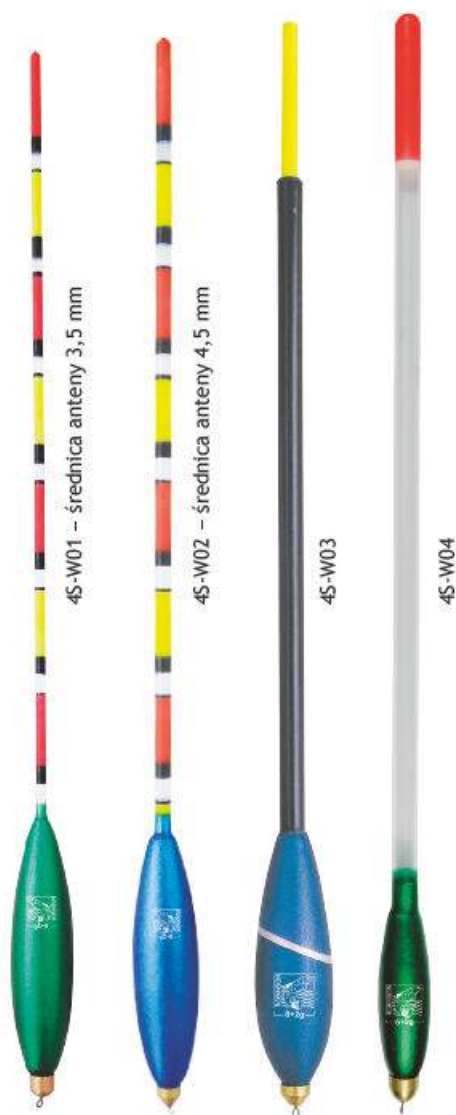

Boczne, metalowe ucho do przeprowadzania żyłki

Szaławiki uniwersalne

nr kat.	wyporność
4S-R01-	1g; 2g; 3g; 4g; 6g
4S-K-R02-	1g; 2g; 3g; 4g; 5g; 6g (po 10 szt.)
4S-R03-	1g; 2g; 3g; 4g; 5g
4S-R04-	1g; 1,5g; 2g; 3g; 4g
4S-K-R05-	1g; 2g; 3g; 4g; 5g (po 10 szt.)
4S-K-R06-	1g; 1,5g; 2g; 2,5g; 3g; 4g (po 10 szt.)
4S-R07-	1g; 1,5; 2g; 2,5g; 3g; 4g
4S-R08-	1g; 1,5; 2g; 2,5g; 3g; 4g

Indeks szaławików pakowanych po 10 szt. zaczyna się od 4S-K-R...

SPŁAWIKI UNIWERSALNE

Szaławiki uniwersalne o smukłym kształcie do połowu na wodach stojących oraz wolno płynących. W zależności od sposobu mocowania szaławiki można stosować na łowiskach o różnej głębokości. Świetnie sprawdzają się przy połowach wszystkich gatunków ryb spokojnego żeru.



SPŁAWIKI MULTIKOLOR

Seria spławików z wielokolorową, wymienną antenką, której znakomita widoczność jest niezastąpiona podczas trudnych warunków pogodowych przy ostrym słońcu lub mocno pofalowanej tafli wody. Świetna widoczność wszystkich modeli pozwala zauważyć najdelikatniejsze brania, tym samym eliminując brania niezacięte.

Spławiki multicolor

nr kat.	wyporność
4S-K-M01-	1g; 1,5g; 2g; 3g; 4g; 5g
4S-K-M02-	0,75g; 1g; 1,5g; 2g; 3g; 4g
4S-K-M03-	0,75g; 1g; 1,5g; 2,5g; 3,5g
4S-K-M04-	2g; 3g; 4g; 6g
4S-K-M07-	1g; 1,5g; 2g; 3g
4S-K-M09-	1g; 2g; 3g; 4g; 6g
4S-K-M10-	1g; 1,5g; 2g; 2,5g
4S-K-M11-	1g; 1,5g; 2g; 2,5g; 3g

Pakowane tylko po 10 szt.



SPŁAWIKI NA ŚWIATŁO CHEMICZNE

Spławiki na światło chemiczne

nr kat.	wyporność	śred. antenki w mm
4S-K-S01-	1g; 2g; 3g; 4g; 6g; 8g	- Ø 4,5
4S-K-S03-	2g; 3g; 4g	- Ø 3,0
4S-K-S04-	1g; 2g; 4g; 6g	- Ø 3,0
4S-K-S05-	1g; 2g; 3g; 4g	- Ø 3,0
4S-K-S06-	0,75g; 1g; 2g; 3g	- Ø 2,2

Pakowane tylko po 10 szt.

Spławiki z wymienną antenką przeznaczone do różnych metod połowu. Dzięki zróżnicowanym kształtom i gramaturze przydatne są zarówno na wodach stojących, jak i płynących. Możliwość zastosowania świetlika w miejscu standardowej, plastikowej antenki pozwala na komfortowe wędkowanie o zmierzchu, w nocy czy wczesnym rankiem.



Metalowe ucho do przeprowadzenia żyłki



Plastikowa tulejka w środku korpusu ułatwia zmianę świetlika



SPŁAWIKI IN-LINE NA ŚWIATŁO CHEMICZNE

Seria spławików z mocowaniem IN-LINE, w których żyłka przechodzi przez środek korpusu. Dzięki takiemu rozwiązaniu modele te są zdecydowanie trwalsze, co pozwala na ich stosowanie na zarosniętych łowiskach, na wodach biejących i do połowu większych okazów ryb. Zamiast zwykłej antenki można w jej miejsce umieścić światło chemiczne.

Spławiki IN-LINE na światło chemiczne

nr kat.	wyporność	śred. antenki w mm
4S-K-I01-	2g; 4g; 6g; 8g	- Ø 4,5
4S-K-I02-	1g; 2g; 3g; 4g; 5g	- Ø 4,5
4S-K-I04-	2g; 3g; 4g; 6g	- Ø 4,5

Pakowane tylko po 10 szt.

Metalowe ucho i plastikowa tulejka do przewodzenia żyłki



SPŁAWIKI PRZELOTOWE NA ŚWIATŁO CHEMICZNE

Seria spławików przelotowych o krótkim korpusie, przeznaczona do nocnych połowów białej ryby i drapieżników. Modele 4S-PS01 i 4S-PS02 posiadają metalowe, wstępne obciążenie. Wewnątrz każdej antenki lub na jej zatyczce istnieje możliwość umieszczenia światła chemicznego.

Spławiki przelotowe na światło chemiczne

nr kat.	wyporność	śr. ant. w mm
4S-K-PS01-	2g; 3g; 4g; 5g	- Ø 4,5
4S-K-PS02-	3g; 4g; 6g	- Ø 3,0
4S-K-PS03-	2g; 4g; 6g; 8g	- Ø 4,5
4S-K-PS04-	2g; 3g; 4g; 6g	
4S-K-PS05-	2g; 3g; 4g; 6g	

Pakowane tylko po 10 szt.



SPŁAWIKI PRZELOTOWE Z WYMIENNĄ ANTENKĄ

Spławiki przelotowe z wymienną antenką, o uniwersalnych kształtach i gramaturach. Modele te świetnie się spisują w niesprzyjających warunkach pogodowych, np. przy silnym wietrze. Kolorowe, długie antenki zapewniają bardzo dobrą widoczność, a możliwość ich wymiany na światło chemiczne pozwala łowić po zmierzchu.



Spławiki przelotowe z wymienną antenką

nr kat.	wyporność
4S-K-SP01-	2g; 3g; 4g; 6g
4S-K-SP02-	2g; 3g; 4g; 6g
4S-K-SP03-	2g; 3g; 4g; 6g

Pakowane tylko po 10 szt.



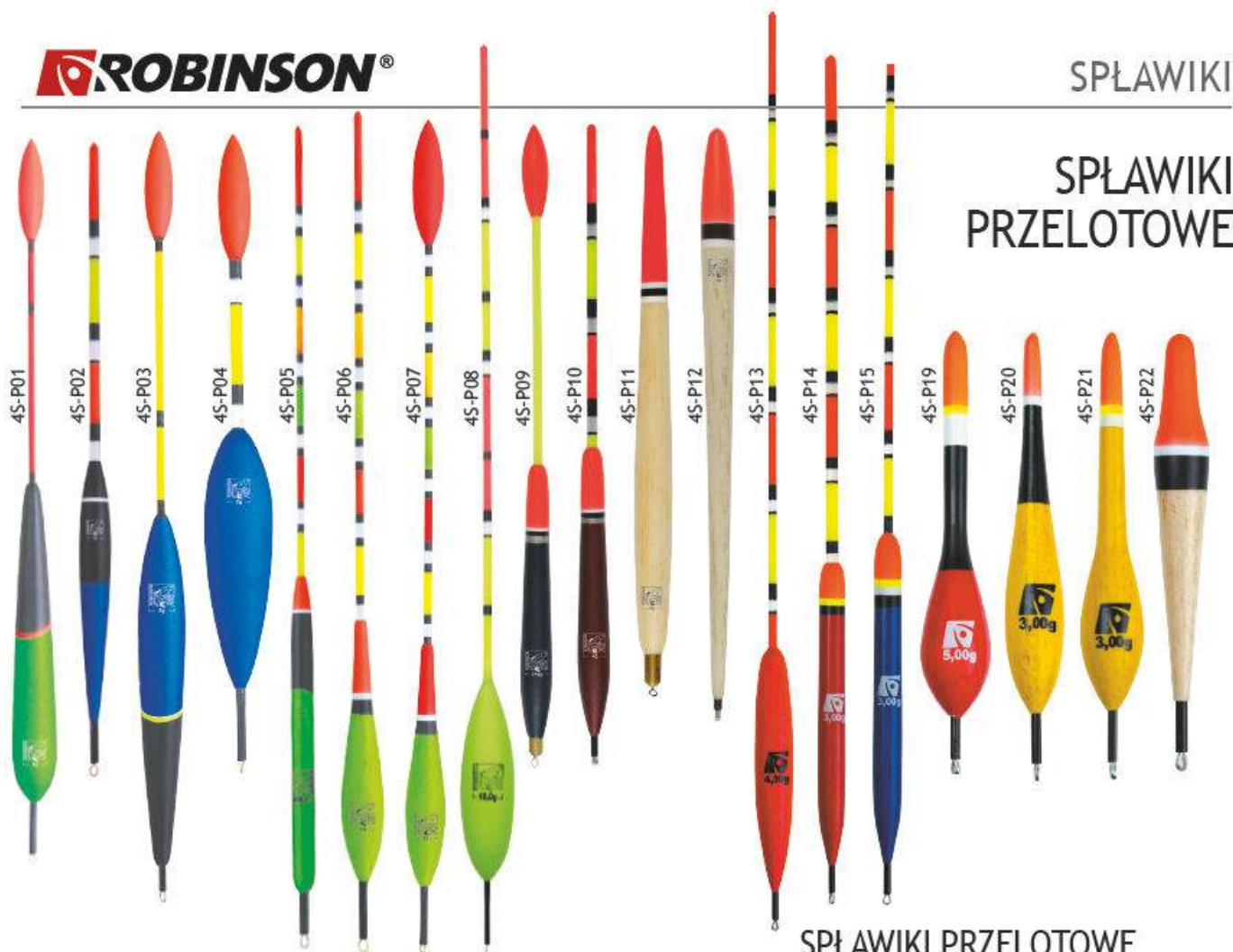

SPLAWIKI PRZELOTOWE

SPLAWIKI ŻYWCOWE

Seria splawików żywcowych o różnej wyporności i kształtach. Dobranie odpowiedniego modelu, w zależności od wielkości żywca lub martwej rybki, czyni je niezwykle skutecznymi. Wśród splawików znajdują się modele przelotowe w model 4S-Z04 posiada możliwość zamocowania światła chemicznego.

Splawiki żywcowe

nr kat. wyporność śr. antenki w mm

4S-Z01- 10g; 15g; 20g

4S-Z02- 10g; 15g; 20g; 30g

4S-Z03- 10g; 20g; 30g; 40g

4S-Z04- 10g; 15g \varnothing 4,5

Indeks splawików pakowanych po 10 szt. zaczyna się od 4S-K-Z...



SPLAWIKI PRZELOTOWE

Splawiki przelotowe o wydłużonych korpusach i kształtach przystosowanych do połowów na głębokich, stojących wodach. Z racji potrzeby zastosowania znacznego obciążenia na żyłce modele te świetnie się spisują w niesprzyjających warunkach pogodowych, np. przy silnym wietrze. Kolorowe, długie antenki zapewniają bardzo dobrą widoczność nawet na dużych odległościach.

Splawiki przelotowe

nr kat.	wyporność
4S-P01-	1,5g; 2g; 3g; 4g; 5g
4S-P02-	2g; 2,5g; 3g; 4g; 5g
4S-P03-	1g; 2g; 3g; 4g
4S-P04-	2g; 3g; 4g; 5g
4S-K-P05-	1g; 1,5g; 2g; 3g; 4g (po 10 szt.)
4S-P06-	2g; 3g; 4g; 5g; 6g
4S-K-P07-	2g; 3g; 4g; 5g; 6g (po 10 szt.)
4S-P08-	2g; 4g; 6g; 8g; 10g
4S-K-P09-	1+1g; 1+2g; 2+2g; 2+3g (po 10 szt.)
4S-P10-	2g; 3g; 4g; 5g
4S-P11-	2+1g; 2+2g; 3+2g; 3+3g
4S-P12-	1g; 2g; 3g; 4g
4S-K-P13-	2g; 4g; 6g (po 10 szt.)
4S-P14-	2g; 3g; 4g; 5g
4S-K-P15-	2g; 3g; 4g; 5g (po 10 szt.)
4S-K-P19-	1,5g; 2g; 2,5g; 3g; 4g; 5g (po 10 szt.)
4S-K-P20-	2g; 2,5g; 3g; 4g; 5g (po 10 szt.)
4S-P21-	1g; 1,5g; 2g; 2,5g; 3g; 4g
4S-K-P22-	1g; 1,5 g; 2g; 2,5g; 3g; 4g (po 10 szt.)

Indeks splawików pakowanych po 10 szt. zaczyna się od 4S-K-P...

PODBIERAK SMART

Węglowa rama i węglowa sztyca.

Bardzo praktyczny w transporcie podbierak przeznaczony do podbierania dużych ryb. Dzięki możliwości składania, jest łatwy do przenoszenia i rozkładania. Teleskopowa sztyca pozwala na podbieranie ryb z dalszej odległości. Węglowa rama i sztyca sprawiają, że ten duży gabarytowo podbierak jest lekki.

86-PU-S03



Złożony podbierak

nr kat.	nazwa	długość	licz. sek.	wymiar	gl.	siatka	kolor
86-PU-S03	podbierak smart	3 m	8	50 cm x 40 cm	30 cm	12 mm	czarny

NEW
PODBIERAK BIG GAME

Podbierak umożliwi podbieranie bardzo dużych ryb. Mocna rama, długa sztyca oraz gumowana siatka powodują komfort podbierania ryb. Dzięki możliwości składania podbierak jest łatwy w transporcie. Należy podkreślić niedużą wagę przy dużych gabarytach.

86-PD-160



Złożony podbierak

nr kat.	nazwa	długość	licz. sek.	wymiar	gl.	siatka	kolor
86-PD-160	podbierak Big Game	1,20 m	1	80 cm x 70 cm	65 cm	20 mm	czarny

NEW

PODBIERAK BIG FISH
ze składanym koszem

Składana konstrukcja podbieraka - zarówno samej ramy jak i możliwość wsunięcia sztycy w pole kosza - są bardzo praktyczne w transporcie. Gumowana siatka nie rani ryb oraz nie nasiąka. Mocna konstrukcja gwarantuje pewny hol dużych drapieżników czy karpia.



Praktyczne mocowanie sztycy na zatrzask

86-PD-157

Składana rama podbieraka, oraz wsuwana w pole kosza rączka umożliwiają zmniejszenie jego gabarytów w transporcie

nr kat.	nazwa	dlugość	licz. sek.	wymiar	gl.	siatka	kolor
86-PD-157	podbierak Big Fish	2,2 m	2	65 cm x 50 cm	50 cm	20 mm	czarny

PODBIERAK NA DRAPIEŻNIKA

Doskonały podbierak do łądowania dużych drapieżników. Podbierak z koszem z grubej żyłkowej siatki o oczkach 2 cm. Mocna, aluminiowa rama kosza. Praktyczne mocowanie kosza na zatrzask umożliwiający proste i szybkie składanie.



86-PD-120

Praktyczne mocowanie kosza na zatrzask

nr kat.	nazwa	dlugość	licz. sek.	wymiar	gl.	siatka	kolor
86-PD-120	podbierak na drapieżnika	2 m	2	65 cm x 55 cm	50 cm	20 mm	przezroczysty

PODBIERAKI BIG FISH

Kwadratowy kosz podbieraka z mocną aluminiową ramą. Praktyczne mocowanie kosza na zatrzask umożliwiający proste i szybkie składanie. Wysokiej jakości siatka.



86-PC-118

Praktyczne mocowanie kosza na zatrzask

nr kat.	nazwa	dlugość	licz. sek.	wymiar	gl.	siatka	kolor
86-PC-118	podbierak Big Fish	1,8 m	1	60 cm x 50 cm	50 cm	10 mm	camou
86-PC-130	podbierak Big Fish	3 m	2	60 cm x 50 cm	50 cm	10 mm	camou

PODBIERAKI EXTRA STRONG

Znakomity podbierak do łądowania dużych okazów. Wysokiej jakości siatka przymocowana jest za pomocą odpornej na przetarcia taśmy, wpuszczonej w krawędzie kosza. Końcówki kosza są dodatkowo zabezpieczone plastikowymi osłonami.



86-PU-420

Mocna, anodowana rama kosza

Wzmocniona, trójkątna w przekroju, duraluminiowa sztyca



Mocna, duraluminiowa zatrzaskowa głowica kosza



Zatrzaskowy system blokady sztycy z płynną regulacją

nr kat.	nazwa	dlugość	licz. sek.	wymiar	gl.	siatka	kolor
86-PU-416	podbierak extra strong	1,6 m	2	60 cm x 60 cm	50 cm	8 mm	camou
86-PU-420	podbierak extra strong	2 m	2	60 cm x 60 cm	50 cm	8 mm	camou
86-PU-424	podbierak extra strong	2,4 m	3	60 cm x 60 cm	50 cm	8 mm	camou

PODBIERAKI STRONG

Wysokiej jakości siatka przymocowana jest za pomocą odpornej na przetarcia taśmy, wpuszczanej w krawędzie kosza. Końcówki kosza są dodatkowo zabezpieczone plastikowymi osłonami. Trójkąt zatraskowy został wykonany z wytrzymałego tworzywa D.P. NYLON.

86-PU-320



Wzmocniona, trójkątna w przekroju, duraluminiowa sztyca z płynną regulacją

nr kat.	nazwa	długość	licz. sek.	wymiar	gl.	siatka	kolor
86-PU-315	podbierak strong	1,5 m	2	50 cm x 50 cm	40 cm	6 mm	ciemny
86-PU-320	podbierak strong	2 m	2	50 cm x 50 cm	40 cm	6 mm	ciemny
86-PU-325	podbierak strong	2,5 m	3	50 cm x 50 cm	40 cm	6 mm	ciemny

PODBIERAK UNIWERSALNY

Doskonały podbierak do ładowania dużych ryb. Siatka kosza wykonana jest z grubej żyłki, która jest niewidoczna w wodzie dzięki czemu podbierak w czasie ładowania nie płoszy ryb. Duże dwucentymtrowe oczka siatki zapobiegają plątaniu się przynęt i zestawów.

86-PU-A21



Mocna duraluminiowa głowica zapewnia hol dużych okazów.

Ergonomiczne uchwyty pozwalające na szybkie rozkładanie sztycy

nr kat.	nazwa	długość	licz. sek.	wymiar	gl.	siatka	kolor
86-PU-A21	podbierak uniwersalny	2,1 m	2	70 cm x 70 cm	60 cm	20 mm	przezroczysty

PODBIERAKI SHAKE N' DRY

Znakomity podbierak do ładowania dużych okazów z wysokiej jakości szybkoschnną siatką. Końcówki kosza są dodatkowo zabezpieczone plastikowymi osłonami. Mocna głowica zapewnia hol dużych okazów.



Mocna, aluminiowa głowica kosza pozwalająca na szybkie składanie podbieraka

86-PU-520 z głowicą aluminiową
86-PU-620 z głowicą z D.P.Nylon

nr kat.	nazwa	długość	licz. sek.	wymiar	gl.	siatka	kolor
86-PU-520	podbierak shake n' dry	2,00 m	2	60 cm x 60 cm	45 cm	20 mm	czarny
86-PU-620	podbierak shake n' dry	1,80 m	2	60 cm x 60 cm	45 cm	20 mm	czarny

PODBIERAKI UNIWERSALNE

Wysokiej jakości siatka. Końcówki kosza są dodatkowo zabezpieczone plastikowymi osłonami. Zatrask został wykonany z wytrzymałego tworzywa D.P. NYLON. Wielokątny przekrój duraluminiowych rurek w sztycy gwarantuje dużą sztywność przy małej wadze. Płynna regulacja długości podbieraka daje możliwość wykorzystywania go w najróżniejszych warunkach.

86-PU-116



nr kat.	nazwa	długość	licz. sek.	wymiar	gl.	siatka	kolor
86-P U-110	podbierak uniwersalny	0,96 m	1	35 cm x 35 cm	30 cm	6 mm	oliwkowy
86-P U-116	podbierak uniwersalny	1,6 m	2	40 cm x 40 cm	30 cm	6 mm	oliwkowy

86-PU-220



nr kat.	nazwa	długość	licz. sek.	wymiar	gl.	siatka	kolor
86-P U-215	podbierak uniwersalny	1,5 m	2	50 cm x 50 cm	40 cm	6 mm	ciemny
86-P U-220	podbierak uniwersalny	2 m	2	50 cm x 50 cm	40 cm	6 mm	ciemny
86-P U-225	podbierak uniwersalny	2,5 m	3	50 cm x 50 cm	40 cm	6 mm	ciemny

KOSZ PODBIERAKA METHOD FEEDER Z SZYBKOSCHNĄCĄ SIATKĄ



86-KM-F01

nr kat.	nazwa	wymiar	gl.	siatka	kolor
86-KM-F01	podbierak Method Feeder	38cm x 50 cm	35 cm	20 mm	czarny

PODBIERAKI SPINNINGOWO-MUCHOWE

Bardzo praktyczne podbieraki dla muszkarzy i spinningistów. Nie nasiąkliwa, szybkoschnąca gumowana siatka (w modelu 001) minimalizuje zaczepiania się zestawów i sztucznych przynęt. Półokrągła rama podbieraka wyłożona gąbką (w modelu 001) jest na tyle duża, że wraz z pojemnym, głębokim koszem pozwala na ładowanie dużych ryb. Wygodna, długa rączka podbieraka dobrze leży w dłoni a dwa metalowe klipsy na gumce pozwalają zaczepić podbierak o kłamię na kurtce czy kamizelce.

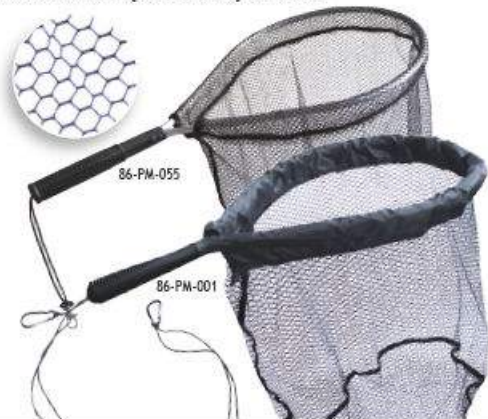

nr kat.	nazwa	dl.	wymiar	gl.	siatka	kolor
86-PM-055	podbierak spinningowo-muchowy	55 cm	40 cm x 30 cm	30 cm	6 mm	czarny
86-PM-001	podbierak spinningowo-muchowy	70 cm	50 cm x 40 cm	50 cm	10 mm	czarny

PODRYWKI



86-00-P03 Podrywka stalowa

86-00-P04 Podrywka aluminiowa

Oferujemy dwa modele podrywek ze stalową i aluminiową konstrukcją. Ta ostatnia ma teleskopowo składane ramiona oraz specjalne zabezpieczenie przy uchwycie. Dostępne są również siatki zapasowe pasujące do obu wersji.

nr kat.	nazwa	wymiar	siatka	kolor
86-00-P03	podrywka stalowa	1,0 m x 1,0 m	6 mm	oliwkowy
86-00-P04	podrywka aluminiowa	1,0 m x 1,0 m	6 mm	oliwkowy
86-00-S01	siatka do podrywki	1,0 m x 1,0 m	6 mm	oliwkowy

SIATKI WĘDKARSKIE

Praktyczne siatki wędkarskie o różnych średnicach i długościach umożliwiają odpowiedni dobór siatki do łowiska. Siatka 86-A2 jest wyposażona w obrotową głowicę z gwintem do montażu na wsporniku czy podpórce.

Ruchoma głowica kosza w modelu 86-A2



86-A4-150

86-A1-120

86-A2-300

nr kat.	nazwa	długość	licz. sek.	średnica	siatka	kolor
86-A4-100	siatka łódkowa	1 m	3	45 cm	3 mm	czarny
86-A4-150	siatka łódkowa	1,5 m	4	45 cm	3 mm	czarny
86-A1-080	siatka wędkarska	0,8 m	3	35 cm	5 mm	oliwkowy
86-A1-120	siatka wędkarska	1,2 m	4	35 cm	5 mm	oliwkowy
86-A1-150	siatka wędkarska	1,5 m	5	40 cm	5 mm	oliwkowy
86-A1-180	siatka wędkarska	1,8 m	6	45 cm	5 mm	oliwkowy
86-A2-200	siatka wędkarska	2 m	4	45 cm	3 mm	czarny
86-A2-250	siatka wędkarska	2,5 m	5	45 cm	3 mm	czarny
86-A2-300	siatka wędkarska	3 m	6	45 cm	3 mm	czarny

SZTYCA POBIERAKA

NEW

NEW



86-S7-180 Sztyca podbieraka z włókna węglowego, Cortez 1,80m

86-S8-001 Sztyca podbieraka Magnetic 2,00m, teleskopowa 2 sekcje

86-S8-002 Sztyca podbieraka Magnetic 3,00m, teleskopowa 3 sekcje

86-S8-020 Sztyca podbieraka Cougar 2,00m, teleskopowa 2 sekcje

Wielopoziomowe skrzynki wędkarskie z dużą liczbą przegródek. Pozwalają na rozmieszczenie wędkarskiego ekwipunku wedle indywidualnych potrzeb. Doskonale do przynęt, haczyków i niezbędnych akcesoriów. Niezastąpione na wyjazdach, kiedy trzeba mieć wszystko pod ręką. W ofercie również modele z wyjmowanymi przegrodami, umożliwiającymi dowolną zmianę wielkości w różnych konfiguracjach. Kosz wędkarski 74-KO-003 może pełnić funkcję siedziska wędkarskiego.



74-KO-503
Kosz wędkarski spinningowy
wielkość:
28x18x27 cm



74-KO-003
Kosz wędkarski uniwersalny
wielkość:
38x25x38,5 cm



74-KO-S06
Kosz wędkarski spinningowy
wielkość:
44x25,5x32 cm





74-SK-P03
Skrzynka
wędkarska
dwupoziomowa
wielkość:
30x18x14,5 cm



74-SK-P06
Skrzynka wędkarska
trzy poziomowa
wielkość:
36x20x20 cm



74-SK-006
Skrzynka
wędkarska
dwupoziomowa
wielkość:
34x17x15 cm



74-AK-004
Pudełko na akcesoria
wielkość:
11x7,5x2,8 cm

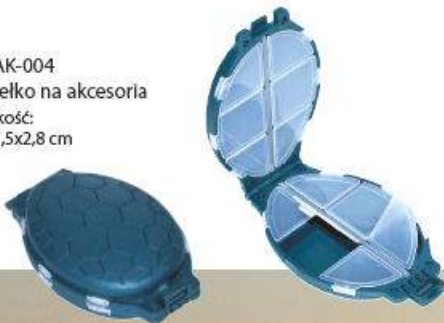

74-AK-007
Pudełko na akcesoria
wielkość:
12x10,5x3,3 cm



Pudełka wodoszczelne

Dzięki wodoszczelności pudełek przynęty i metalowe akcesoria są chronione przed zawilgoceniem i korozją.



74-TW-W01
Pudełko wędkarskie wodoszczelne 23x17,5x5 cm



74-TW-W05
Pudełko wędkarskie wodoszczelne 27x17x5 cm



74-TW-W02
Pudełko wędkarskie wodoszczelne 27,5x18x5 cm



NEW



74-TW-W03
Pudełko wędkarskie wodoszczelne 35,5x23x5 cm



NEW

74-TW-W04
Pudełko wędkarskie wodoszczelne 36x22x5 cm

Pudełka z regulowanymi przegródkami



74-TW-R20
Pudełko z regulowanymi przegródkami 23.3x12,5x3,3 cm



74-TW-R21
Pudełko z regulowanymi przegródkami 27x18.5x4,5 cm



74-TW-R22
Pudełko z regulowanymi przegródkami 36x22,5x5 cm



74-TW-002
Pudełko na akcesoria
6x5x1,5 cm



74-TW-022
Pudełko na akcesoria
8,8x6x1,5 cm



74-TW-020
Pudełko na akcesoria
8,7x6,4x1,9 cm



74-TW-033
Pudełko na akcesoria
10x6x1 cm

NEW



74-TW-024
Pudełko na akcesoria
11,8x7,5x2,5 cm



74-TW-023
Pudełko na akcesoria
11,8x7,5x2,5 cm



74-TW-032
Pudełko na akcesoria
13x7x2 cm

NEW



74-TW-028
Pudełko na akcesoria
15x8x3 cm



74-TW-031
Pudełko na akcesoria
16x9x2,5 cm

NEW



74-TW-030
Pudełko na akcesoria
16x10x2,5 cm

NEW



74-TY-004
Pudełko na akcesoria,
piórnikowe
21x11,5x4,5 cm



74-TZ-003
pudełko wędkarskie,
spinningowe
22,5x17,5x5,3 cm

Pudełka na robaki

74-RO-003
wymiar \varnothing 7x3,5 cm



74-RO-002
wymiar \varnothing 9x4,5 cm



74-RO-001
wymiar \varnothing 10x5,5 cm



74-RO-020
Pudełko na robaki twist
1/3 litra



74-RO-012
Pudełko na
robaki (na pasek)
11,5x8,5x5,5 cm



Pudełka
muchowe

NEW

NEW

NEW



74-MU-803
Pudelko muchowe 11x8x3 cm



74-MU-802
Pudelko muchowe 14x9x3 cm



74-MU-801 Pudelko muchowe
16x11x3 cm



74-MU-006
Pudelko muchowe
35,5x23x5 cm

74-MU-005
Pudelko muchowe
19,5x11x4,2 cm



74-MU-004
Pudelko muchowe
12,5x9,5x3,2 cm

Pudełka magnetyczne



74-MA-001
Pudelko magnetyczne na haczyki,
dwustronne, małe 12x8x1,8 cm



74-MA-002
Pudelko magnetyczne na haczyki,
dwustronne, duże 14,5x10,5x2 cm

Tuby
na szałwki



74-TU-001
wielkość:
Ø 4x20 cm

74-TU-003
wielkość:
Ø 6x30 cm

Sadzyki

74-SA-001
Sadzyk do przechowywania żywca
pojemność: 7 L



NEW

NEW



74-SA-006
Sadzyk do przechowywania żywca
Ø 30x21 cm, pojemność: 12 L



74-SA-005
Sadzyk do przechowywania żywca
34x21 cm, pojemność: 7 L

ROBINSON[®] *tech wear*



UBRANIA WĘDKARSKIE



regulowany
kaptur



oddychający
materiał
zapobiega
poceniu się



podwójny
suwak
z wygodnym
uchwytem



duże
i wygodne
kieszenie



Komplet wędkarski Robinson Rio

69-KU-008
Kurtka wędkarska Robinson Rio
rozmiary: S, M, L, XL, XXL

Kombinezon przeznaczony dla aktywnych osób spędzających czas na świeżym powietrzu.

Istotne parametry :

- oddychający materiał zapobiega poceniu się i stanowi doskonałą ochronę przed deszczem i wiatrem
- wodoodporność 5000 mm
- oddychalność 3000 mm
- bardzo trwała tkanina Hydro-Tech zapewnia wysoki komfort, nie krępuje ruchów podczas wędkowania
- duże i wygodne kieszenie
- kurtka posiada regulowany kaptur, kołnierz został podszyty polarem co pozwala zachować ciepło. Duże kieszenie zamykane na rzepy od góry co powoduje że są bardzo szczelne.
- bardzo dobra stonowana kolorystyka, która nie jest w żaden sposób rzucająca się w oczy.

ROBINSON®
tech wear

kieszenie
zamykane
na zamki
podszyte gu-
mowym wo-
doszczelnym
materiałem



na dole
nogawki
zamek i
dodatkowy
rzep



69-SP-008
Spodnie wędkarskie
Robinson Rio

rozmiary: S, M, L, XL, XXL

- spodnie to klasyczne ogrodniczki, które na wysokości łądźwi zostały podszyte polarem. Na dole nogawki zamek i dodatkowy rzep pomagający ubrać np na kalosze
- Kieszenie zamykane na zamki podszyte gumowym wodoszczelnym materiałem co pozwala jeszcze bardziej zabezpieczyć się przed deszczem.



69-CZ-C02



69-CZ-E03



69-CZ-R13



69-CZ-R06



69-CZ-RL4

Czapka z daszkiem i trzema diodami



69-CZ-R11

Czapka z siateczką



69-CZ-R12



69-CZ-R10 Daszek wędkarski



69-CZ-R09 Kapelusz wędkarski



69-CZ-R07



69-CZ-R08 Czapka z siateczką



69-PP-001

Płaszcz przeciwdeszczowy z kapturem 100% nieprzemakalności.

Zapinany na kryty zamek oraz napy, duża kieszeń z kłapkami, siateczka wewnętrzna na plecach wspomagająca wentylację, dodatkowy ściągacz wewnętrzny na rękawach, wszystkie szwy szczelnie zespolone.



69-CZ-Z03

Czapka z daszkiem ocieplana, z regulowanymi nausznikami



69-CZ-Z06

Czapka zimowa Robinson



69-CZ-Z02

Czapka ocieplana z regulowanymi nausznikami



69-CZ-Z04

Czapka zimowa moro



69-CZ-Z05

Czapka zimowa moro

NEW



69-CZ-Z08

Czapka zimowa Robinson z polarem

NEW



69-CZ-Z10

Czapka zimowa VDE-Robinson z polarem



69-SK-N01

Skarpety neoprenowe rozmiary: 42, 43, 44, 45, 46 - wykonane z grubego neoprenu, zapewniają komfort termiczny stóp dla użytkowników wszelkiego typu buty wędkarskie.



69-RE-N02

Rękawice neoprenowe rozmiary: S-XXL

Gumowane i antypoślizgowe wykończenie zapewnia wodoodporność i pewny chwyt.

NEW



69-CZ-Z07

Czapka zimowa Robinson

NEW



69-CZ-Z09

Czapka zimowa VDE-Robinson



69-KU-005,
Kurtka wędkarska moro
rozmiary: M, L, XL, XXL

Kurtka z podszewką, 5 obszernych kieszeni, zapinana na zamek i dodatkowo na napy, profilowane na łokciach rękawy, możliwość regulacji w pasie Lekka i przewiewna zapewnia komfort użytkowania i oddychalność, wygodna i nie krępująca ruchów



69-SO-142
Spodniobuty oddychające

rozmiary: M/42, L/43, XL/44, XXL/45

But gumowy, bardzo odporny na uszkodzenia mechaniczne, wykończony podszewką z głębokim protektorem.

Spodniobuty oddychające posiadają wszystkie cechy spodni z neoprenową skarpetą.



69-SO-342
Spodniobuty Robinson,
materiał 3-warstwowy

rozmiary: M/42, L/43, XL/44, XXL/45

Wykonane z innowacyjnego, wytrzymałego a zarazem elastycznego materiału trzywarstwowego PPK. Dwie warstwy zewnętrzne gwarantują wytrzymałość i wodoodporność, to powłoka poliuretanowa (PU) oraz polichloru winyłu (PVC). Wewnątrz zastosowano tkaninę dzianą nadającą cechy użytkowania zbliżone do znacznie droższych zespolonych materiałów membranowych. But gumowy z grubą podszewką i głębokim protektorem, bardzo odporny na uszkodzenia mechaniczne. Dwie kieszenie na piersi z wodoodpornymi zamkami, laminowane szwy oraz szerokie gumowe szelki gwarantują komfort użytkowania.



69-KP-002, Komplet przeciwdeszczowy
rozmiary: M, L, XL, XXL

Kurtka przeciwdeszczowa z dopinanym kapturem, zapinana na kryty zamek, dwie duże kieszenie z kłapkami. Spodnie z elastycznym pasem, wszystkie szwy szczelnie zespolone. Lekki komplet przeciwdeszczowy, 100% nieprzemakalności.

69-BU-B42
Buty do brodenia:

rozmiary: 42/43, 43/44, 44/45, 45/46

Gumowa podszewka o specjalnym wzorze gwarantuje bardzo dobrą przyczepność na śliskim podłożu. Cholewka wykonana z lekkiego i mocnego materiału jest odporna na uszkodzenia mechaniczne oraz bardzo dobrze stabilizuje stopę podczas brodenia. Cały but jest przystosowany do wielokrotnego moczenia w wodzie i do suszenia.





Przód



Tył

69-KM-005

Kamizelka wędkarska, rozm. L-XXL, kolor oliwkowy

Wykonana z lekkiego, odpornego na nasiąkanie materiału, posiada elastyczny kotnier, obszerne kieszenie na pudełka z przynętami, poziome kieszenie zapinane na zamek, patka mocowana na rzepy, obszerna kieszeń na plecach, mocowanie typu D-ring na podbierak, chowany do wewnątrz uchwyt na wędzisko



99-KM-001
Klips magnetyczny



Przód



Tył

69-KM-004

Kamizelka wędkarska, rozm. L-XXL kolor szary

Wykonana z lekkiego, odpornego na nasiąkanie materiału, posiada elastyczny kotnier, dwie pojemne kieszenie na plecach, patka mocowana na rzepy, kieszenie pionowe i poziome zapinane na zamek, kieszenie wewnętrzne, mocowanie typu D-ring na podbierak

NEW



69-CH-008

69-CH-009

69-CH-010

69-CH-011

Chusty wielofunkcyjne Robinson/VDE-Robinson

zostały opracowane z myślą o ochronie głowy i szyi w każdej pogodzie można je nosić na wiele różnych sposobów tj. maska, komin, opaska, przepaska na rękę, lekki oddychający materiał z właściwościami ANTYBAKTERYJNYMI



NEW



69-TP-VD
Koszulka Polo VDE-Robinson,
roz. L-XXL, kolor niebieski

NEW



69-TR-RZ
T-shirt Robinson Team, roz. L-XXL,
kolor jasnoniebieski

NEW



69-TR-RM
Koszulka Robinson MORO,
roz. S-XXL

NEW



69-KS-01
Kamizelka Robinson,
roz. S-XXL, kolor niebieski

NEW



69-BS-01
Bluza Softshell Robinson,
roz. S-XXL, kolor niebieski

NEW



69-BL-04
Bluza bawełniana z kapturem Robinson,
roz. L-XXL, kolor czarny

NEW



69-BL-03
Bluza bawełniana z kapturem Robinson,
roz. L-XXL, kolor oliwkowy

NEW



Przód

Tył

69-BL-05
Bluza bawełniana z kapturem Robinson,
roz. L-XXL, kolor niebieski

ROBINSON[®]

FISHING ACCESSORIES



AKCESORIA ROBINSONA





73-CM-V01
TORBA CAMO VOYAGER (M)
 Rozmiar (cm)
 36x15x24



73-CM-V02
TORBA CAMO VOYAGER (L)
 Rozmiar (cm)
 45x18x28



73-CM-V03
TORBA CAMO VOYAGER (XL)
 Rozmiar (cm)
 61x24x37

Bardzo solidne torby wędkarskie ogólnego przeznaczenia. W zależności od ilości i gabarytów sprzętu, który chcemy transportować można wybrać określoną wielkość torby. Duża pojemność komory głównej oraz łatwa dostępność do poszczególnych kieszeni to nie jedyne atuty tych torb. Są one wyposażone w wygodny, szeroki pas z miękkim naramiennikiem oraz funkcjonalną łączoną na rzepy rączkę. Modele V02 i V03 mają 6 bocznych kieszeni. Komora główna i boczne kieszenie wyłożone są pianką, która chroni sprzęt przed uszkodzeniem. Torby mają wzmocnione, trwałe podwójne suwaki z wygodnymi dużymi metalowymi zakardami. Wyróżniają się bardzo estetycznym wyglądem i są bardzo trwałe. Najmniejszą gabarytowo torbę model V01 z powodzeniem można wykorzystywać jako podręczną torbę w czasie wędkowania. Tkanina; 600D oxford fabric, kolor: piaskowo szary piksel camo



73-CM-P02
TORBA CAMO PREDATOR
 Rozmiar (cm)
 36x24x29

Bardzo poręczna i praktyczna torba z dużą ilością różnej wielkości kieszeni. Swobodnie pomieści nie tylko przynęty i akcesoria wędkarskie, ale również prowiant, ciepłą bluzę czy inne rzeczy niezbędne podczas wyprawy na towisko. Wygodny pas na ramie zapewnia komfort nawet przy dużym obciążeniu.

TORBY I POKROWCE CAMO



73-CM-C01 PAS WĘDKARSKI CAMO COLT

Rozmiar (cm)
35x14x11



Arcykomfortowa propozycja dla spinningistów i muszkarzy, szczególnie na ciepłe i upalne dni. Minimum obciążenia, maksimum sprzętu i maksimum komfortu; to najbardziej skrócona charakterystyka nosidła, które przebojem zdobywa uznanie polskich wędkarzy. Wymiary kieszeni, wyłożonych pianką, ściśle dopasowane są do gabarytów pudełek na przynęty spinningowe i sztuczne muchy. Boczny pojemnik na komórkę albo nieduży kołowrotek można łatwo wypinać z zestawu. Materiał 600D oxford fabric kolor: piaskowo-szary/pixel camo.

73-CM-P10 PLECAK CAMO PREDATOR

Rozmiar (cm)
29x20x44



Wielokomorowy plecak do przewożenia pełnego wędkarskiego arsenału. Duże kieszenie zewnętrzne dopasowane do gabarytów typowych pudełek na akcesoria. Wygodne, anatomiczne, szerokie pasy równomiernie rozkładają ciężar przenoszonego ekwipunku. Z tyłu umieszczona jest siatka cyrkulacyjna dobrze wentylująca plecy w czasie długich wędkarskich wypadów. Gruby, bardzo trwały materiał. Pełne uszczelnienie i zabezpieczenie przed wilgocią. Mocne klamry spinające. Kolor: piaskowo-szary



73-CM-S01 TORBA NA PRZYNYTY SPINNINGOWE

Rozmiar (cm)
30x14x18

Specjalna torba do przechowywania przynęt spinningowych, woblerów i błystek. Posiada trzy wewnętrzne kieszenie. Każda z nich ma po dwie plastikowe wyprofilowane ścianki z sześcioma przedziałami na przynęty. W sumie jest ich 36.



73-CM-P04 TORBA CAMO PREDATOR SET

Rozmiar (cm) 36x24x29

Zestaw dwóch toreb, górna część mieszcząca np. kilka kołowrotek może być odpinana i dopinana, przymocowana jest na wygodne i łatwo dostępne rzepy. Pięć zewnętrznych kieszeni oraz bardzo pojemna i funkcjonalna komora środkowa. Tkanina 600 D Oxford FABRIC wodoodporna /pełne uszczelnienie/. Zapięcia na niezawodne suwaki z dużymi uchwytami. Torbę tę szczególnie polecamy wędkarzom towiącym aktywnie, brodzącym i przemierzającym nierazkado większe odległości spinningistom i muszkarzom. Kolor: piaskowo-szary pixel camo.



CHLEBAK CAMO WALKER
73-CM-W01
 Rozmiar (cm)
 28x24x15cm
 Uniwersalny, komfortowy chlebak ze ściankami wyłożonymi ochronną gąbką. Świetnie się sprawdza podczas aktywnego wędkowania gdy chcemy mieć przy sobie małą ilość sprzętu, ograniczoną tylko do niezbędnej ekwipunku.



73-CM-P15
PLECAK Z KOSZEM CAMO RELAX
 Rozmiar (cm)
 40x26x39

Bardzo ciekawe rozwiązanie plecaka połączonego z koszem wędkarskim. Cztery boczne kieszenie oraz duża komora w koszu pozwalają wygodnie transportować na łowisko dużo sprzętu a jednocześnie stwarzają możliwość wygodnej zasiadki dla splotnikowców łowiących w jednym miejscu.



POKROWCE CAMO SECURE
72-CM-P...

Bardzo praktyczne, wysokiej jakości pokrowce w trzech długościach w wersji jedno, dwu i trzykomorowej. Z jednej strony jest zamknięta kieszeń na podpórki, sztyce czy inne akcesoria. Z drugiej strony kieszeń jest otwarta, tak aby mokry podbierak czy parasol miał możliwość wyschnięcia.

72-CM-P11	Pokrowiec jednokom.	1,25 m
72-CM-P12	Pokrowiec jednokom.	1,45 m
72-CM-P13	Pokrowiec jednokom.	1,65 m
72-CM-P21	Pokrowiec dwukom.	1,25 m
72-CM-P22	Pokrowiec dwukom.	1,45 m
72-CM-P23	Pokrowiec dwukom.	1,65 m
72-CM-P31	Pokrowiec trzykom.	1,25 m
72-CM-P32	Pokrowiec trzykom.	1,45 m
72-CM-P33	Pokrowiec trzykom.	1,65 m

POKROWIEC CAMO PROTECTOR
 Jednokomorowy z usztywnionymi ściankami
 72-CM-P03 długość 1,50 m
 72-CM-P04 długość 1,75 m

POKROWIEC CAMO COMFORT+
72-CM-C03
 Dwukomorowy wyścielany gąbką długość 1,50 m

72-CM-P03 i 72-CM-P04

Jednokomorowy profesjonalny pokrowiec na wędkę z kołowrotkiem. Dzięki wzmocnieniu z PCV jest sztywny i zabezpiecza sprzęt przed uszkodzeniem. Jego funkcjonalność i estetyczny wygląd zapewne przypadną do gustu wszystkim tym wędkarzom, którzy szczególnie dbają o wygląd sprzętu i ubioru nad wodą. Polecamy spinningistom uprawiającym street fishing, zawsze możemy mieć w czasie łowienia inne wędkę na plecach w futerale.

72-CM-C03

Dwukomorowy pokrowiec opracowany do przewożenia kilku wędków wraz z kołowrotkami. Zewnętrzne i wewnętrzne ścianki wyłożone są warstwą gąbki. Dzięki temu sprzęt jest chroniony przed fizycznymi uszkodzeniami. Podwójne suwaki działają perfekcyjnie. Długość 1,50 m.

TORBY I POKROWCE



73-EO-007
TORBA "PRESTIGE MULTI"
27 x 12 x 20 cm



73-WW-010
WODOODPORNY WOREK
WYKONANY Z PVC,
Zamykany szczelnie poprzez rolowanie
i dodatkowo klamrę. Wyposażony w
dopinany pasek transportowy.
Pojemność 10 litrów.



73-WW-015
WODOODPORNY WOREK
WYKONANY Z PVC,
Zamykany szczelnie poprzez rolowanie i
dodatkowo klamrę. Wyposażony w
dopinany pasek transportowy.
Pojemność 15 litrów.



73-EO-004
TORBA
"PRESTIGE TRIP"
37 x 18 x 22 cm



73-EO-010
TORBA
"PRESTIGE CARGO"
36 x 24 x 30 cm

72-BO-145
POKROWIEC
"OPTIMA BOX"
9x9x145 cm



72-BG-125
POKROWIEC
"BLUE GUARD"
Nr kat. Długość
72-BG-125 ø10cm x 1,25 m
72-BG-150 ø10cm x 1,50 m
72-BG-165 ø10cm x 1,65 m



72-B02-125
POKROWIEC WĘDKARSKI
DWUKOMOROWY
Nr kat. Długość
72-B02-125 1,25 m
72-B02-145 1,45 m
72-B02-165 1,65 m



72-B03-150
POKROWIEC WĘDKARSKI
TRZYKOMOROWY
Nr kat. Długość
72-B03-130 1,30 m
72-B03-150 1,50 m



PARASOLE, KRZESŁA,



92-PA-001
PARASOL
średnica 1,60 m
rozpiętość 2,20 m



92-PA-015
PARASOL
WĘDKARSKI
materiał 210D
rozpiętość 2,56 m



92-PA-010
PARASOL
materiał 190T
rozpiętość 2,50 m



92-PP-002 92-PP-001 92-PP-003
PODPÓRKA PODPÓRKA PODPÓRKA
PARASOLA PARASOLA PARASOLA

99-GR-003
Grill żelazny 50x30 cm

NEW



92-KW-008
KRZESŁO
WĘDKARSKIE
31X28X34 CM



92-KW-009
KRZESŁO
WĘDKARSKIE
32X32X39 CM



92-KW-007
KRZESŁO
WĘDKARSKIE
39X30X78 CM



92-KW-001
KRZESŁO
WĘDKARSKIE
Z OPARCIEM
27X35X39 CM



92-KW-002
KRZESŁO
WĘDKARSKIE
Z TORBĄ
26,5X34X42 CM



OKULARY POLARYZACYJNE

Oferujemy modele okularów, które są opracowane pod kątem zastosowań wędkarskich i turystycznych. Szklka wykonywane są z laminowanego poliwęglanu o doskonałych charakterystykach optycznych: 100% osłony przed promieniami ultrafioletowymi, 100-procentowa polaryzacja odbitych promieni świetlnych. Oprawki robione są z bardzo trwałych materiałów, nie odkształcają się z upływem czasu, nie zmieniają barwy. Kształty oprawek uwzględniają zarówno aktualne trendy w modzie, jak i praktykę wędkarskich łowów.



93-SPO-010B
Okulary wędkarskie polaryzacyjne
kolor szkieł bursztynowe



93-SPO-010S
Okulary wędkarskie polaryzacyjne
kolor szkieł szare



93-SPO-011B
Okulary wędkarskie polaryzacyjne
kolor szkieł bursztynowe



93-SPO-011S
Okulary wędkarskie polaryzacyjne
kolor szkieł szare



93-SPO-012B
Okulary wędkarskie polaryzacyjne
kolor szkieł bursztynowe



93-SPO-012S
Okulary wędkarskie polaryzacyjne
kolor szkieł szare



93-SPO-013B
Okulary wędkarskie polaryzacyjne
kolor szkieł bursztynowe



93-SPO-013S
Okulary wędkarskie polaryzacyjne
kolor szkieł szare



93-SPO-014B
Okulary wędkarskie polaryzacyjne
kolor szkieł bursztynowe



93-SPO-014S
Okulary wędkarskie polaryzacyjne
kolor szkieł szare



93-SPO-015B
Okulary wędkarskie polaryzacyjne
kolor szkieł bursztynowe



93-SPO-015S
Okulary wędkarskie polaryzacyjne
kolor szkieł szare



93-SPO-016B
Okulary wędkarskie polaryzacyjne
kolor szkieł bursztynowe



93-SPO-016S
Okulary wędkarskie polaryzacyjne
kolor szkieł szare

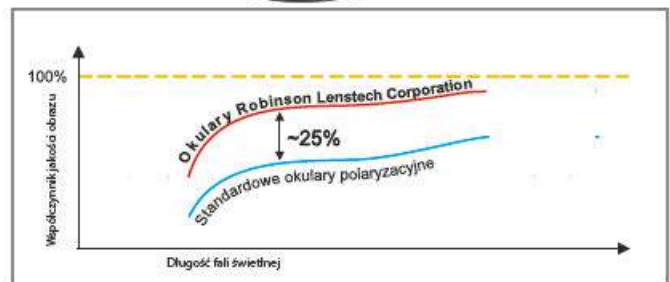

PRZYPONY STALOWE

Wire Leaders (z krętlikiem walcowym i agrafką duo lock)

Przypony Titan Power wykonane są z cienkiego, stalowego drutu, o precyzyjnie kalibrowanych średnicach, dodatkowo powleczonych nylonową powłoką. Zakończone są z jednej strony wygodną i mocną agrafką duo lock, z drugiej pewnym krętlikiem walcowym.



Ultra cienkie przypony wolframowe idealnie układają się przy prowadzeniu przynęty, nie skręcają się, nie sprężynują. Zakończone są agrafkami i karabińczykami. Fantastyczna oferta dla spinningistów.

PRZYPONY WOLFRAMOWE

Wolfram Leaders Super Strong (z krętlikiem walcowym i agrafką duo lock)



Przypony stalowe powlezione nylonem

nr kat.	długość	wytrzymałość
80-S06-15	15 cm	6 kg
80-S06-25	25 cm	6 kg
80-S09-15	15 cm	9 kg
80-S09-25	25 cm	9 kg
80-S09-35	35 cm	9 kg
80-S12-25	25 cm	12 kg
80-S12-35	35 cm	12 kg
80-S12-45	45 cm	12 kg
80-S15-25	25 cm	15 kg
80-S15-35	35 cm	15 kg
80-S15-45	45 cm	15 kg
80-S18-40	40 cm	18 kg
80-S22-50	50 cm	22 kg

Pakowane po 2 szt.

Przypony wolframowe SuperStrong

nr kat.	wytrzymałość	długość
80-WS-3-15	3 kg	15 cm
80-WS-3-25	3 kg	25 cm
80-WS-6-15	6 kg	15 cm
80-WS-6-25	6 kg	25 cm
80-WS-6-35	6 kg	35 cm
80-WS-9-15	9 kg	15 cm
80-WS-9-25	9 kg	25 cm
80-WS-9-35	9 kg	35 cm
80-WS-12-25	12 kg	25 cm
80-WS-12-35	12 kg	35 cm
80-WS-12-45	12 kg	45 cm
80-WS-15-25	15 kg	25 cm
80-WS-15-35	15 kg	35 cm
80-WS-15-45	15 kg	45 cm

Pakowane po 2 szt.

CIĘŻARKI

Splawkowcy i gruntowcy dobrze wiedzą, jak istotnym elementem zestawu jest odpowiednio dobrany ołowiany ciężarek. Oferujemy kilka podstawowych kształtów z możliwością dobrania różnych ciężarów. Praktyczne w użyciu pudełka powodują, że zakładanie ciężarka na towisku zabiera mało czasu.

60-BT-001
Stile, 50 g.



60-BS-001
Śruciny, 50 g.



Lezki z krętlikiem beczkowym

nr kat.	liczba szt. w opak.	waga
60-AM-K08	3	8 g
60-AM-K10	2	10 g



Specjalnie wdrożony program dla wędkarzy gruntowych – łowiących na cięższe zestawy z dna – obejmuje bardzo szeroki wybór sprężyn i koszyczków zanętowych. Oferujemy wszystko, co potrzebne do skutecznego łowienia na grunt! Poszczególne wzory zostały opracowane na podstawie wieloletnich doświadczeń naszych konsultantów, wybitnych wędkarzy gruntowych.

numer katalogowy	nazwa towaru	długość (mm)
82-ZW-004	sprężyna	65
82-ZW-003	zanętowa	55
82-ZW-002	kolor: czarny	50

numer katalogowy	nazwa towaru	dł. spr./dł. rurki (mm)	waga (g)
82-DR-124	sprężyna zanętowa	65/200	15
82-DR-134	dociążona w środku	65/250	15
82-DR-113	na rurce antysplątaniowej	55/150	15
82-DR-123	kolor: czarny	55/200	15

numer katalogowy	nazwa towaru	dł. spr./dł. rurki (mm)
82-ZR-024	sprężyna zanętowa	65/200
82-ZR-034	na rurce	65/250
82-ZR-013	antysplątaniowej	55/150
82-ZR-023	kolor: czarny	55/200

numer katalogowy	nazwa towaru	dł. spr./dł. rurki (mm)	waga (g)
82-DO-424	sprężyna zanętowa	68/200	19
82-DO-434	dociążona jednostronnie na rurce antysplątaniowej	68/250	19
	kolor: miedziany		

numer katalogowy	nazwa towaru	długość (mm)	waga (g)
82-BO-206	sprężyna	70	20
82-BO-107	kolor: srebrny, miedziany	60	15

numer katalogowy	nazwa towaru	długość (mm)	waga (g)
82-DO-104	sprężyna zanętowa	65	15
82-DO-103	dociążona w środku	55	15
	kolor: czarny		

numer katalogowy	nazwa towaru	długość (mm)	waga (g)
82-DO-302	sprężyna zanętowa	50	18
82-DO-405	dociążona jednostronnie	68	19
	kolor: miedziany		



KOSZYCZKI

Szeroka oferta koszyków do coraz bardziej popularnej tzw. „Metody”. Oferujemy je zarówno w zestawach startowych (forma i dwa koszyki), jak i pojedynczo. Szeroka gama gramatur pozwala dobrać koszyk do każdego warunków połowu.

Koszyki kwadratowe ECO z denkiem dostępne są w szerokiej gamie gramatur. Przeznaczone są zarówno na wody płynące, jak i stojące.



Koszyk inline feeder 83-IF-020



Gumowa forma do koszyków inline feeder 83-IF-M01



Inline feeder nr kat.

83-IF-S25	Zestaw inline feeder, koszyk 2x25 g, z gumową formą
83-IF-S35	Zestaw inline feeder, koszyk 2x35 g, z gumową formą
83-IF-020	Koszyk inline feeder, 2x20 g
83-IF-025	Koszyki inline feeder, 2x25 g
83-IF-030	Koszyk inline feeder, 2x30 g
83-IF-035	Koszyk inline feeder, 2x35 g
83-IF-040	Koszyk inline feeder, 2x40 g
83-IF-050	Koszyk inline feeder, 2x50 g
83-IF-M01	Gumowa forma do koszyków inline feeder
83-K-IF-M01	Gumowa forma do koszyków inline feeder, 5szt.



Koszyk zanętowy trójkątny 83-KZ-T10

Koszyczki zanętowe nr kat.

83-KZ-T11	trójkątny 56 mm/100 g
-----------	-----------------------

Koszyczki zanętowe ECO nr kat.

Pakowane po 1 sztuce

83-KZ-K01	kwadratowy 10 g
83-KZ-K02	kwadratowy 15 g
83-KZ-K03	kwadratowy 20 g
83-KZ-K04	kwadratowy 25 g
83-KZ-K05	kwadratowy 30 g
83-KZ-K06	kwadratowy 40 g
83-KZ-K07	kwadratowy 50 g
83-KZ-K08	kwadratowy 60 g
83-KZ-K09	kwadratowy 70 g
83-KZ-K10	kwadratowy 80 g
83-KZ-K11	kwadratowy 90 g
83-KZ-K12	kwadratowy 100 g

Pakowane po 10 sztuk

83-K-KZ-K01	kwadratowy 10 g
83-K-KZ-K02	kwadratowy 15 g
83-K-KZ-K03	kwadratowy 20 g
83-K-KZ-K04	kwadratowy 25 g
83-K-KZ-K05	kwadratowy 30 g
83-K-KZ-K06	kwadratowy 40 g
83-K-KZ-K07	kwadratowy 50 g
83-K-KZ-K08	kwadratowy 60 g
83-K-KZ-K09	kwadratowy 70 g
83-K-KZ-K10	kwadratowy 80 g
83-K-KZ-K11	kwadratowy 90 g
83-K-KZ-K12	kwadratowy 100 g

Koszyki zanętowe ECO nr kat.

83-KZ-K12	
-----------	--



Krętlik beczkowy, czarny

Numer katalogowy	Rozmiar
81-P-KR-B04	4
81-P-KR-B06	6
81-P-KR-B08	8
81-P-KR-B10	10
81-P-KR-B12	12
81-P-KR-B14	14
81-P-KR-B16	16

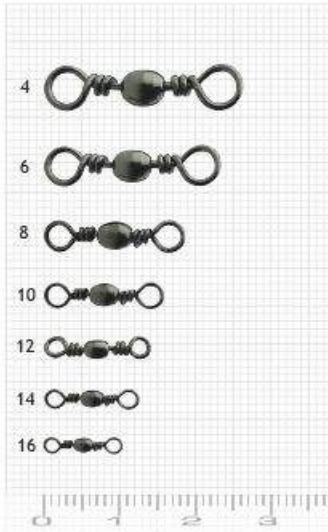

Krętlik walcowy, czarny

Numer katalogowy	Rozmiar
81-P-KR-W02	2
81-P-KR-W04	4
81-P-KR-W06	6
81-P-KR-W08	8
81-P-KR-W10	10
81-P-KR-W12	12
81-P-KR-W14	14

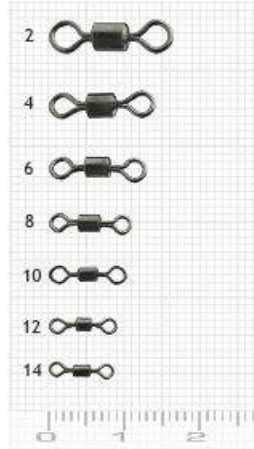

SKALA 1:1

Krętlik walcowy z agrafką duo lock, czarny

Numer katalogowy	Rozmiar
81-P-KA-S4/0	4/0
81-P-KA-S2/0	2/0
81-P-KA-S06	6
81-P-KA-S08	8
81-P-KA-S10	10
81-P-KA-S12	12
81-P-KA-S14	14



Krętlik beczkowy z agrafką z zaczepem zewnętrznym, czarny

Numer katalogowy	Rozmiar
81-P-KA-B4/0	4/0
81-P-KA-B3/0	3/0
81-P-KA-B2/0	2/0
81-P-KA-B06	6
81-P-KA-B08	8
81-P-KA-B10	10
81-P-KA-B12	12
81-P-KA-B14	14
81-P-KA-B16	16



Krętlik potrójny, czarny

Numer katalogowy	Rozmiar
81-P-KR-P06	6
81-P-KR-P08	8
81-P-KR-P10	10
81-P-KR-P12	12

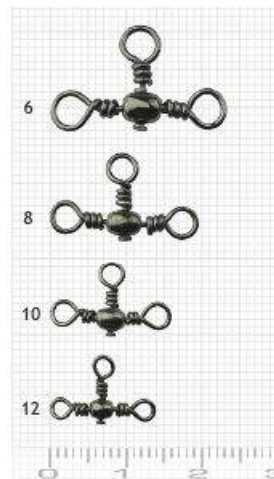

Krętlik walcowy z agrafką z zaczepem zewn. czarny

Numer katalogowy	Rozmiar
81-P-KA-W08	8
81-P-KA-W10	10
81-P-KA-W12	12
81-P-KA-W14	14

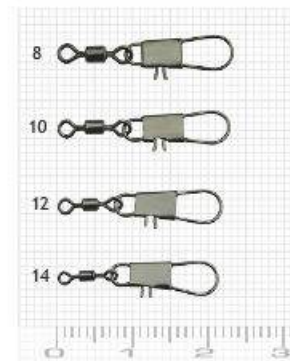

Agrafka duo lock snap

Numer katalogowy	Rozmiar
81-P-AG-D00	0
81-P-AG-D01	1
81-P-AG-D02	2

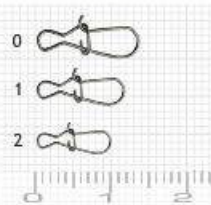

Agrafka z zaczepem prostym, czarna

Numer katalogowy	Rozmiar
81-P-AG-P01	1
81-P-AG-P00	0
81-P-AG-P02	00

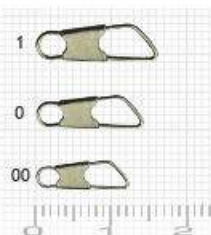

Agrafka z zaczepem zewnętrznym, czarna

Numer katalogowy	Rozmiar
81-P-AG-Z00	1
81-P-AG-Z01	2

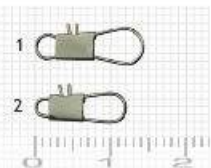

Kółko łącznikowe

Numer katalogowy	Rozmiar
81-P-KO-040	4 mm
81-P-KO-050	5 mm
81-P-KO-060	6 mm
81-P-KO-070	7 mm



O jakości zestawu decyduje zawsze najbliższe ogniwo. Wiemy o tym doskonale, dlatego nasze akcesoria do łączenia elementów zestawu reprezentują najwyższą klasę i w najmniejszym stopniu nie osłabiają całości. Krętki zawsze płynnie obracają się, nawet przy łowieniu w zanieczyszczonych zawieszaniach wodach, i bardzo skutecznie zmniejszają niebezpieczeństwo skręcenia linki. Oba oferowane modele - beczkowy i walcowy - zostały przetestowane w każdych możliwych warunkach łowienia i egzamin zdały celująco! Wszystkie rodzaje agrafek, różniące się technicznym rozwiązaniem zaczepu, charakteryzują się dużą wytrzymałością na rozginięcie oraz 100-procentową pewnością zapięcia. Kółka łącznikowe są wytrzymałe, a jednocześnie łatwo można je zakładać. Wszystkie akcesoria do łączenia zestawów są w 100% zabezpieczone przed korozją.

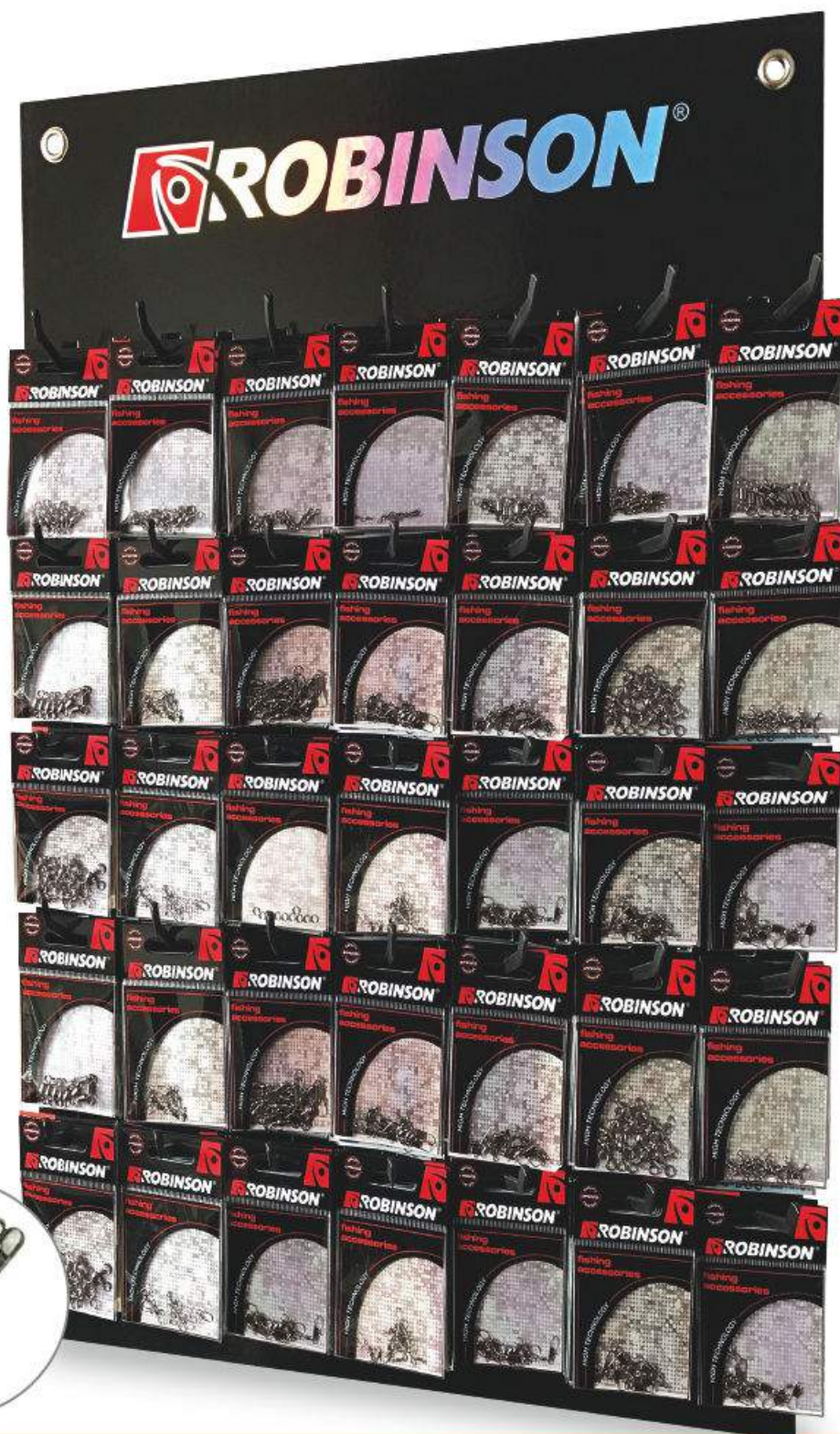

LATARKI

Wprowadzamy kilka nowych modeli lamp i latarek o uniwersalnym przeznaczeniu. Dedykowane są wędkarzom lubiąącym wieczorne nocne zasiadki. Nowe produkty będą również przydatne turystom i miłośnikom aktywnego wypoczynku. Dzięki nim można komfortowo i bezpiecznie spędzać czas na tonie natury. Dwa nowe modele latarek czołowych mają kilka nowoczesnych rozwiązań, których nie posiadały wcześniejsze modele.

99-LM-033

NEW

Lampa przeciw komarom
Lampa owadobójcza
posłuży jako latarka oświetlająca np. stanowisko karpiowe albo wewnątrz namiotu, jednocześnie ochroni przed komarami-światło UV, wbudowana biała dioda LED SMD. Jasność: 300 lumenów. Rozmiar produktu: 10 x10 x20 cm. Waga brutto: 428 g akumulator litowojonowy 2000 mAh (w zestawie). Funkcja: Przełącznik (białe światło - ON 100% - 50% -25% - OFF światło UV ON-OFF), power bank (złącze USB)"

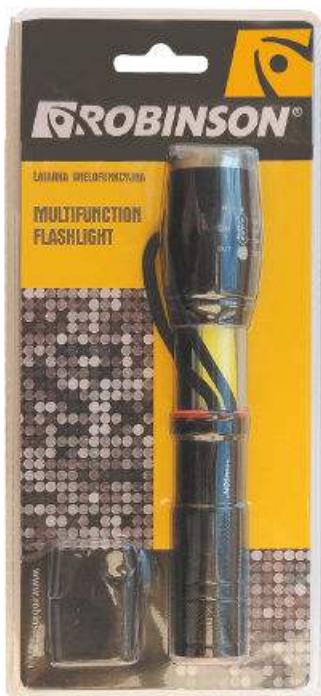

NEW



99-LM-032

Latarka Robinson pen
1 biała dioda LED 100% mocy, klips na pasek, zasilanie: 2xAAA (baterie w zestawie) wymiary: 135x15x20 mm.



1 biała dioda LED



99-LM-031

Latarka Robinson



NEW

latarka wielofunkcyjna
10W LED 500 Lumen +
COB światło rozproszone,
regulowany strumień
światła, odporna na
zachlapania,
światło stroboskopowe
białe i czerwone,
zasilanie 3x AAA (baterie
w zestawie)
wymiary: 152x28x38 mm



światło białe i czerwone
z możliwością efektu
stroboskopowego

LATARKI CZOŁOWE



99-LM-034 **NEW**
 Latarka czołowa z czujnikiem ruchu
 materiał: ABS, dioda LED 3W 120 Lumenów, funkcja świecenia światłem strumieniowym oraz rozproszonym, światło białe i czerwone, wyłączany sensor ruchu, zasilanie: wbudowany akumulator 800 mAh, waga 62 g



99-LM-035 **NEW**
 Latarka czołowa z czujnikiem ruchu
 materiał: ABS, dioda LED 3W 120 Lumenów, funkcja świecenia światłem strumieniowym oraz rozproszonym, światło białe i czerwone, wyłączany sensor ruchu, zasilanie: wbudowany akumulator 800 mAh, waga 62 g



ładowanie USB



99-LM-026
 Latarka czołowa SCOUT XPE
 150 lumenów/1 biała dioda LED CREE XPE 3W 100% mocy/ światło pulsacyjne / wyłączenie. Regulowany snop światła/ płynna regulacja nasilenia światła, 3 x AAA baterie (brak w zestawie)



99-LM-024
 Latarka czołowa TRAVELER CR
 120 lumenów/1 biała dioda LED CREE 3W + 2 czerwone diody LED 100% mocy / 50% mocy / czerwone diody LED / światło pulsacyjne + czerwone diody LED /wyłączenie, 3 x AAA baterie (brak w zestawie)



99-LM-025
 Latarka czołowa FINDER-COB
 160 lumenów/1 biała dioda LED COB 3W COB - światło rozproszone 100% mocy / 50% mocy / wyłączenie, 3 x AAA baterie (brak w zestawie)



99-LM-029
 Latarka czołowa SMART SENSOR
 80 lumenów/ 1 biała dioda LED 3W + 2 czerwone diody LED. Funkcja standard: światło białe / czerwone diody LED / czerwone diody LED - światło pulsacyjne / wyłączenie. Funkcja sensor: uruchamiana 3 sekundowym przytrzymaniem przycisku 3 x AAA baterie (brak w zestawie)



99-LM-009
 Latarka czołowa DUAL XP
 150 lumenów/ 1 biała dioda LED 3W + 1 biała dioda COB 3W LED 100% mocy / COB-światło rozproszone 100% mocy / COB-światło rozproszone pulsacyjne / wyłączenie 3 x AAA baterie (brak w zestawie)



99-LM-027
 Latarka czołowa HIKER CR
 120 lumenów/1 biała dioda LED CREE 3W +3 czerwone diody LED 100% mocy /50% mocy/ czerwone diody LED/ wyłączenie, 3 x AAA baterie (brak w zestawie)



99-LM-028
 Latarka czołowa UV REFLEX
 UV LED 3W/ Dioda UV LED + 3 białe diody LED 100% mocy UV / 50% mocy UV/ 3 białe diody LED/ wyłączenie, 3 x AAA baterie (brak w zestawie)



99-LM-008
 Latarka na daszek czapki
 źródło światła - 5 LED
 wodoodporna
 zasilanie 2 baterie CR2032 (baterie w zestawie)



99-LM-005
 Latarka czołowa CAMU
 Źródło światła - 7 żarówek LED, 3 stopnie siły światła (7 LED, 3LED, 1LED) maskujący kolor CAMOU zasilanie 3xAAA (brak w zestawie)



NOŻE

Nóż wędkarski to niezbędne wyposażenie każdego udającego się na ryby, może być przydatny w wielu sytuacjach nad wodą. W swojej ofercie mamy długie noże do filetowania (wszystkie zabezpieczone pochwami z trwałego tworzywa), krótsze uniwersalne noże typu finka (również zabezpieczone pochwami) oraz noże składane. Mamy też bardzo praktyczny nóż, z trzema różnymi typami ostrzy, które można zmieniać w zależności od potrzeb. Ostrza naszych noży wykonane są z wysokogatunkowej stali nierdzewnej, nadają się do wielokrotnego ostrzenia.

NEW



otwieracz do butelek i piła

obcinacz do żyłek i plecionek



latarka LED

krzesiwo

NEW



89-RP-024

Nóż wędkarski składany o dł. 20 cm matowy, profilowany uchwyt, możliwość przypięcia linki klips do noszenia przy pasku, szerokość ostrza 25 mm

NEW



89-RP-020

Nóż wędkarski wielofunkcyjny o dł. 22 cm nóż survivalowy średniej wielkości, precyzyjnie wykonany ze specjalnego stopu aluminium, laserowo przygotowane ostrze, powierzchnia wykonana w kolorze czarnym, która zapobiega powstawaniu odbłyśków, dołączone krzesiwo i latarka LED, dodatkowe funkcje: przecinak żyłki, otwieracz do butelek, wybijak do szyb, tarka na ostrzu, praktyczny klips do zapinania na pasek

NEW



89-RP-025

Nóż wędkarski składany o dł. 21 cm uchwyt matowy, klips do noszenia przy pasku szerokość ostrza 27 mm

NEW



89-RP-022

Nóż wędkarski składany o dł. 22 cm klasyczny, antypoślizgowy uchwyt, praktyczny klips do przypięcia na pasek, szerokość ostrza 16 mm



antypoślizgowy uchwyt

NEW



89-RP-023

Nóż wędkarski składany o dł. 21 cm z ząbkowanym ostrzem, funkcja otwieracza do butelek, zbijak do szyb, klips do noszenia przy pasku, szerokość ostrza 25 mm

NEW



89-RP-027

Nóż wędkarski o dł. 22,5 cm nóż do operowania w terenie, wyprofilowany uchwyt i praktyczna usztywniana kabura, szerokość ostrza 30 mm



ząbkowane ostrze

NEW



89-RP-026

Nóż wędkarski składany o dł. 20 cm drewniany uchwyt, klips do noszenia na pasku, szerokość ostrza 25 mm

NEW



89-RP-021

Nóż wędkarski pajak o dł. 20 cm z ząbkowanym ostrzem, wyprofilowany uchwyt, zbijak do szyb, obcinacz do żyłek i plecionek, klips do noszenia przy pasku, szerokość ostrza 26 mm



obcinacz do żyłek i plecionek



89-RP-016
Nóż wędkarski do filetowania o dł. 30 cm



89-SR-001
Skrobaczka do ryb



89-RP-014 Nóż składany o dł. 20,5 cm



89-RP-010 Nóż wędkarski o dł. 21,5 cm, niebieski
89-RP-011 Nóż wędkarski o dł. 21,5 cm, czerwony
89-RP-012 Nóż wędkarski o dł. 21,5 cm, zielony



89-RP-009 Nóż do filetowania, w komplecie razem z pochwą



89-RP-013 Nóż wędkarski o dł. 20,5 cm



89-RP-003 Nóż o dł. 30 cm
Nóż do filetowania z gumową antypoślizgową rękojścią, w komplecie razem z pochwą



89-RP-002 Pływający nóż o dł. 27 cm
Nóż do filetowania z pojemnikiem w rękojści, w komplecie razem z pochwą



89-RP-008 Nóż o dł. 21,5 cm



Nóż typu finka ogólnego przeznaczenia z gumową antypoślizgową rękojścią, oferowany jest w komplecie razem z pochwą

89-RP-004 Nóż o dł. 24,5 cm

Nóż typu finka ogólnego przeznaczenia, z piłką oraz otwieraczem do butelek. W rękojści umieszczony jest pojemnik, zamykany korkiem. Przed wypadaniem noża z pochwy zabezpiecza plastikowy klips (pływający).



89-RP-006 Nóż z wymiennymi ostrzami zatrząsk na wymienne ostrza

Ostrze do filetowania
dł. 30 cm

Uniwersalne ostrze z piłką
dł. 27 cm



NEW

89-RP-102
Przyrząd do ostrzenia noży i haków
80x55x18mm

PRZYRZĄDY DO WIĄZANIA HACZYKÓW



99-MH-000
Przyrząd do wiązania haczyków



99-MH-001
Przyrząd do wiązania haczyków

99-MH-002
Maszynka (na baterie)
do wiązania haczyków

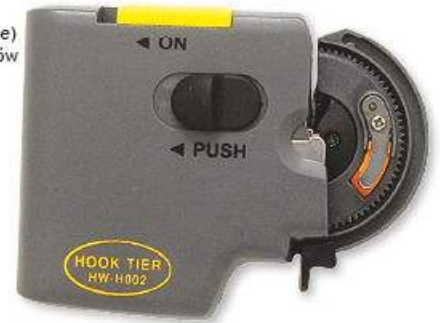

NOŻYCKI, SZCZYPCE, NIEZBĘDNIKI WĘDKARSKIE



89-NU-002
Nożyczki uniwersalne
do obcinania żyłek



89-SO-120
Obcinacz wędkarski

NEW



89-SO-101
Obcinacz wędkarski
z uchwytem na czapkę
obcinacz wędkarski z
uchwytem magnetycznym
praktyczny klips przypinany
do czapki bądź kamizelki



89-SW-120
Szczypce wielofunkcyjne, 11 cm
89-SW-140
Szczypce wielofunkcyjne, 14 cm



89-SW-150
Szczypce wielofunkcyjne, 15 cm



89-PW-012
Niezbędnik wielofunkcyjny 16 cm
idealny do zaciskania śrucin

NEW



89-SP-130 Szczypce proste, 13 cm
89-SP-155 Szczypce proste, 15,5 cm
89-SP-180 Szczypce proste, 18 cm



89-SK-130 Szczypce zakrzywione, 13 cm
89-SK-155 Szczypce zakrzywione, 15,5 cm
89-SK-180 Szczypce zakrzywione, 18 cm



89-SZ-001
Szczypce wędkarskie,



89-PW-010
Niezbędnik
wielofunkcyjny
dł. 16,5 cm



89-PW-011
Niezbędnik
wielofunkcyjny
dł. 10,5 cm



89-PW-003
Niezbędnik
wielofunkcyjny
dł. 16,5 cm

WAGI



99-WA-025
Waga elektroniczna
do 25 kg
* jednostki pomiaru: kg,
jin, lb, oz
* dokładność pomiaru: 0-10 kg
d=5 g, 10-25 kg d=10 g
* zasilanie: baterie 2x AAA
(w zestawie)
- DODATKOWE FUNKCJE:
* podświetlany ekran
* czujnik temperatury
* automatyczne wyłączenie
* funkcja zerowania/ taro-
wania
* wskaźnik niskiego poziomu
baterii
* wskaźnik przeciążenia



99-WA-026
Waga elektroniczna
do 45 kg
* jednostki pomiaru: kg, lb
* dokładność pomiaru: d=10 g
* zasilanie: baterie 2x AAA
(w zestawie)
- DODATKOWE FUNKCJE:
* podświetlany ekran
* automatyczne wyłączenie
* funkcja zerowania/ taro-
wania
* zapamiętywanie ostatniego
pomiaru
* wskaźnik niskiego poziomu
baterii
* wskaźnik przeciążenia



99-WA-027
Waga elektroniczna
do 50 kg
* jednostki pomiaru: kg, lb,
oz, jin
* dokładność pomiaru:
0-10 kg d=5 g,
10-50 kg d=10 g
* zasilanie: baterie 2x AAA
(w zestawie)
- DODATKOWE FUNKCJE:
* podświetlany ekran
* czujnik temperatury
* automatyczne wyłączenie
* funkcja zerowania/ tarowania
* zapamiętywanie ostatniego pomiaru
* wskaźnik niskiego poziomu baterii
* wskaźnik przeciążenia

CHWYTAK



99-WA-032
Chwytnak
z wagą do 23 kg
do podbierania
drapieżników

WYPYCHACZE



99-WY-023 - wypychacz z zatrzaskiem na żyłkę

99-WY-M01 Wypychacz metalowy

99-WY-021 - wypychacz kulkowy dt. 18cm

99-WY-M02 Wypychacz aluminiowy

99-WY-002 Wypychacz plastikowy

89-UH-001
Przyrząd do wyciągania haczyków
dt. 24 cm



99-WY-007 Wypychacz wyczynowy z igłą, dt. 17 cm

99-WY-008 Wypychacz wyczynowy z igłą, dt. 16 cm

99-WY-009 Wypychacz wyczynowy z igłą i z przedłużką,
dt. 16 cm +14,5 cm

NAWIJADŁA DO PRZYPONÓW



Nawijadła
bębnowe
do przyponów
99-ZO-001 - małe
99-ZO-002 - duże

DRABINKI NA PRZYPONY



99-DR-002 - korek



99-DR-010 Drabinka na przypony



99-DR-003 - pianka



99-DR-005 - duża, korek

WĘŻYKI DO SPŁAWIKÓW



99-WS-KC1
Wężyki do spławików, mikro, cięte
0,5/0,7/1,0/1,5/2,0/2,5 mm



99-WS-K01
Wężyki do spławików, mikro
0,5/0,7/1,0/1,2/1,5/2,0 mm
99-WS-K02
Wężyki do spławików
0,7/1,0/1,5/2,0/2,5/3,0 mm



Wężyki silikonowe,
transparentne, 1 m
99-WE-S05
średnica 0,5 mm
99-WE-S07
średnica 0,75 mm



Wężyki
do spławików 1 m
99-WE-050
średnica 0,5 mm
99-WE-075
średnica 0,75 mm
99-WE-100
średnica 1 mm



94-01-001
Przyrząd
do gumek
silikonowych



Stopery sznurkowe na tubie
99-SN-101 - małe
99-SN-102 - średnie
99-SN-103 - duże

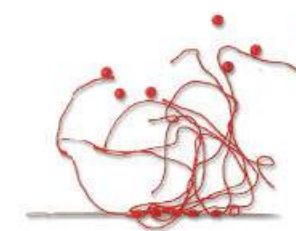

Stopery sznurkowe
na igle 5 szt.
99-SN-001 - małe
99-SN-002 - średnie
99-SN-003 - duże



Stopery gumowe 15 szt.
99-SG-001 - małe
99-SG-002 - średnie
99-SG-003 - duże



Stopery gumowe,
dwukolorowe
99-SG-101 - małe
99-SG-102 - średnie
99-SG-103 - duże



Stopery silikonowe 15 szt.
99-SS-001 - małe
99-SS-002 - średnie
99-SS-003 - duże



Stopery silikonowe XXL 10 szt.
99-SS-010 - Ø 4 mm
99-SS-011 - Ø 5 mm
99-SS-012 - Ø 6 mm

STOPERY

Podpórki tylne proste



91-TP-005 91-TP-001 91-TP-002 91-TP-004

PODPÓRKI

Podpórki tylne zatrzaskowe



91-TZ-003 91-TZ-004 91-TZ-005

Podpórki przednie



91-PP-001 91-PP-003 91-PP-005 91-PP-002



91-PA-005
Pas biodrowy
z uchwytem
na wędkę

91-PB-001
podpórka burtowa
wąska,
rozstaw 4,5 cm



91-PB-002
podpórka burtowa
szeroka,
rozstaw 13 cm



91-PS-001
podpórka sumowa 90 cm

91-PS-002
podpórka sumowa z zatrzaskiem 90 cm



91-PI-001
podpórka pionowa dl. 50 cm



91-PI-002 podpórka pionowa ø 4cm x 60 cm

91-PI-003 podpórka pionowa ø 5cm x 60 cm



91-PM-002 podpórka gruntowa



91-PM-004 podpórka tubowa



91-PT-DU1 - podpórka teleskopowa deluxe typ U 0,4-1,0 m



91-PT-DV1 - podpórka teleskopowa deluxe typ V 0,4-1,0 m



91-PT-S01 - Szttyca 40/60 cm

91-PT-S02 - Szttyca 50/80 cm

91-PT-S03 - Szttyca 60/110 cm



91-PT-V01 - Podpórka typ V 40/60 cm

91-PT-V02 - Podpórka typ V 50/80 cm

91-PT-V03 - Podpórka typ V 60/110 cm



91-PT-U01 - Podpórka typ U 40/60 cm

91-PT-U02 - Podpórka typ U 50/80 cm

91-PT-U03 - Podpórka typ U 60/110 cm



91-PE-001
uchwył echsondy

STOPERY

AKCESORIA DLA KARPIARZY



94-WK-001 Wiertło do kulek proteinowych



94-ST-031 Stopery specjal, duże

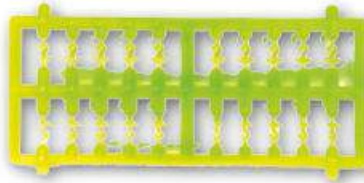

94-ST-010 Stopery do kulek proteinowych

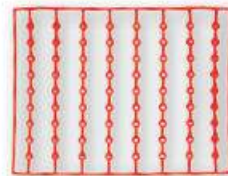

94-ST-030 Stopery specjal

ŚWIETLIKI DO SPŁAWIKÓW

Mocniej świecące, proszkowe światliki do spławików. Łatwe do zainstalowania, niezawodne w nocy. Dają charakterystyczne żółto-zielone światło, widoczne z bardzo daleka. W komplecie jeden adapter do mocowania światlika na wędce. Świecą do 12 godzin.

99-SW-H30 - światlik proszkowy „Hammer”
ø 3,0 mm/4,5 mm x 25 mm, 2 sztuki w opak.
99-SW-H45 - światlik proszkowy „Hammer”
ø 4,5 mm/8,0 mm x 35 mm, 2 sztuki w opak.

99-SW-130 - światlik proszkowy ø 3,0 mm x 25 mm
2 sztuki w opak.
99-SW-141 - światlik proszkowy ø 4,0 mm x 39 mm
2 sztuki w opak.
99-SW-146 - światlik proszkowy ø 4,5 mm x 39 mm
2 sztuki w opak.



DZWONKI

Nowy typ dzwonek ze świecą diodą

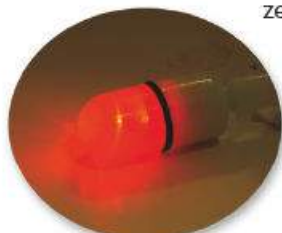

99-D3 Wymienna dioda

99-D2-B16
Dzwonek podwójny z diodą
- ø 16 mm



99-D1-S16
Dzwonek pojedynczy z fluorescencyjnym uchwytem na światło chemiczne
- ø 16 mm



Uchwyty na dzwonki światło chemiczne



99-US-001
(2 szt. w opak.)
Uchwyt na światło chemiczne

Nowy typ dzwonek z zaczepami na szczytówkę



99-D2-Z16
Dzwonek podwójny z zaczepem na szczytówkę
- 16 mm



99-D2-016
Dzwonek podwójny chromowany
- ø 16 mm



99-D2-S16
Dzwonek podwójny z fluorescencyjnym uchwytem na światło chemiczne
- ø 16 mm



99-D1-116
Dzwonek pojedynczy niklowany
- ø 16 mm



99-US-D10 - mały
99-US-D12 - duży
Uchwyt dzwonek z zaczepem na światło chem.

RURKI ANTYSPLĄTANIOWE



Rurka antysplątaniowa prosta Deluxe

2 szt. w opak.
99-RP-D12, 12 cm 99-RP-D22, 22 cm
99-RP-D16, 16 cm 99-RP-D24, 24 cm
99-RP-D18, 18 cm 99-RP-D26, 26 cm
99-RP-D20, 20 cm 99-RP-D30, 30 cm



Rurka antysplątaniowa kątowa Deluxe

2 szt. w opak.
99-RK-D12, 12 cm 99-RK-D22, 22 cm
99-RK-D16, 16 cm 99-RK-D24, 24 cm
99-RK-D18, 18 cm 99-RK-D26, 26 cm
99-RK-D20, 20 cm 99-RK-D30, 30 cm

Rurka antysplątaniowa prosta
3 szt. w opak.
99-RP-115, 15 cm
99-RP-120, 20 cm
99-RP-125, 25 cm
99-RP-130, 30 cm



Rurka antysplątaniowa prosta strong
99-RP-S30, 30 cm

99-RH-001
System antysplątaniowy
3 szt. w opakowaniu



SYGNALIZATORY BRAŃ



Sygnalizator Liner SQ 88-EB-001

- dwukierunkowa sygnalizacja dźwiękowa,
- sygnalizacja świetlna,
- dwa paski do bezpośredniego montażu sygnalizatora na blanku wędziska,
- w zestawieniu 3 baterie guzikowe LR44 (A13).



Sygnalizator Basic SQ 88-EB-002

- wodoodporny, zabezpiecza przed deszczem lub zachłapaniem,
- sygnalizacja świetlna dwoma diodami ledowymi,
- dioda „pamięć brań” (20 sekund),
- dwukierunkowa sygnalizacja dźwiękowa,
- pokrętła zasilania oraz regulacji głośności i tonu,
- gniazdo do wskaźnika brań,
- zasilanie baterią 9V 6LR6 (nie występuje w komplecie).

Sygnalizator Carbonic SQ 88-EB-003

- wodoodporny, zabezpiecza przed deszczem lub zachłapaniem,
- sygnalizacja świetlna dwoma diodami ledowymi,
- dioda „pamięć brań”,
- dwukierunkowa sygnalizacja różnymi kolorami i dźwiękami,
- cztery poziomy regulacji tonu oraz głośności,
- gniazdo do wskaźnika brań,
- zasilanie baterią 12V 23A (nie występuje w komplecie).



Sygnalizator Master SQ 88-EB-004

- wodoodporny, zabezpiecza przed deszczem lub zachłapaniem,
- sygnalizacja świetlna dwoma diodami ledowymi,
- dioda „pamięć brań” (20 sekund),
- funkcja automatycznego oświetlenia sygnalizatora po zapadnięciu zmroku (wyłączaj zasilanie po skończeniu używania sygnalizatora w celu oszczędzania baterii),
- dwukierunkowa sygnalizacja, różnymi kolorami i dźwiękami,
- cztery poziomy regulacji tonu oraz głośności,
- cztery poziomy regulacji czułości,
- przełącznik zasilania,
- gniazdo do wskaźnika brań,
- zasilanie baterią 9V 6LR6 (nie występuje w komplecie).

AKCESORIA TROLLINGOWE I SUMOWE

Klipsy trollingowy



98-TR-K02
Zatrzaskowe zapięcie z blokadą do zestawu trollingowego, posiadające śrubę dociskową, regulującą moc trzymania zestawu wędkarskiego.



98-TR-K01
Zapięcie z zatrzaskiem i blokadą do zestawu trollingowego. Agrafka uwalnia zestaw dzięki regulowanej sile zacisku.



99-GR-001
Grzechotka turbinowa, L

Kwoki drewniane



98-KW-001 Kwok drewniany



98-KW-002 Kwok drewniany cienki

CHWYTAK



99-WA-032
Chwytnak do podbierania drapieżników z wagą do 23 kg





99-XRZEP CLASSIC
Rzep elastyczny
do spinania wędek
czarny



99-XRZEP NEO
Rzep neoprenowy
z przekładką do
wędek niebieski



89-SO-101
Obcinacz wędkarski
z uchwytem na czapkę



99-KM-001
Klips magnetyczny



99R-07
Brelok pianka pływająca



99R-06
Brelok karabińczyk



99R-15
Haczyki do regału
perforowanego
i ekspozytorów ładowych



99R-02
Brelok - wobler



99R-01
Brelok - błystka



99R-08
Metr zwijany
1,5m



99R-10
Regał
perforowany
duży
101x220cm



99-RE-001
Ręcznik
bawełniany
50x70cm

99R-09
Ekspozytor
na kołowrotek



99R-12
Ekspozytor ładowy owalny
42 x 76 cm



99R-11
Ekspozytor ładowy obrotowy
(3x31)x80cm

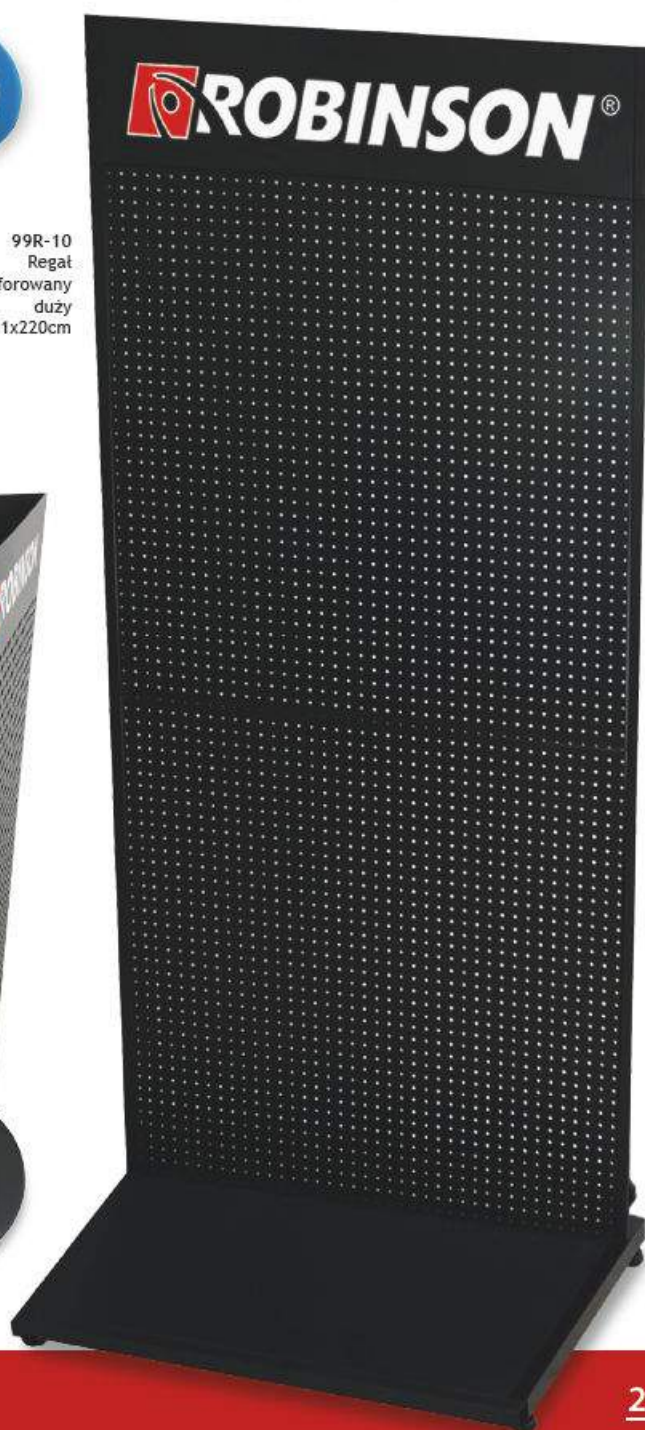



99-ST-004
Stojak na wędkę
44x21x90cm



99-ST-005
Stojak na wędkę
44x25x80cm

99R-13
Tablica ekspozycyjna
47x67cm



99R-14
Haczyki do tablicy
ekspozycyjnej

99-ST-002
Stojak na wędkę
72x32x82cm



99R-05
Torba reklamowa
43x35cm



99R-16
Flaga Robinson

Perfekcyjne i niezawodne



Udzielamy
5-letniej gwarancji
na wszystkie kołowrotki,
nie tylko na wybrane modele,
jak to robi większość producentów.

ROBINSON®

Dołącz do nas!

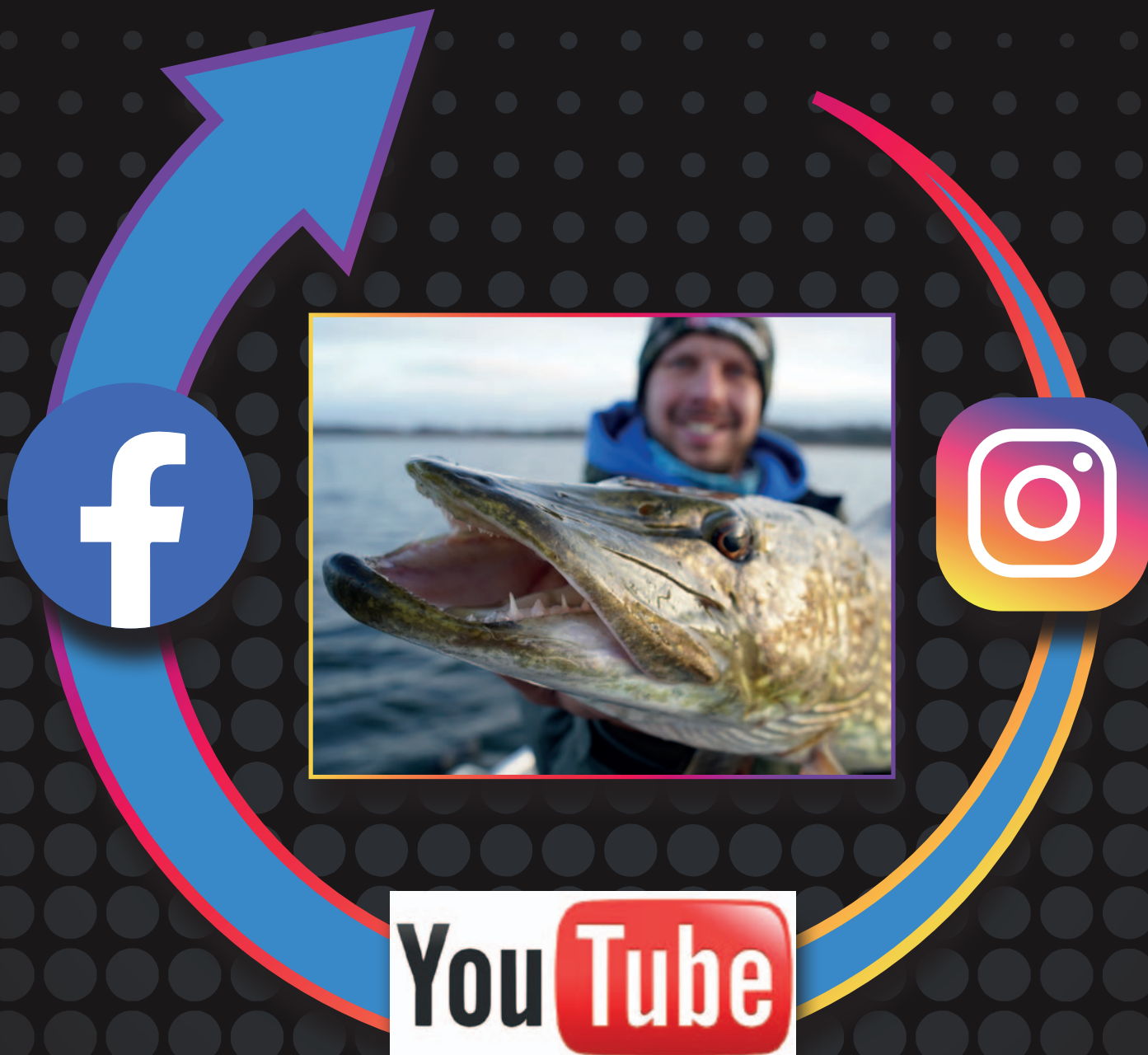

www.facebook.com/robinsoneurope
www.instagram.com/robinsoneurope
<https://www.youtube.com/c/RobinsonEurope>
www.robinson.pl

 **ROBINSON**®